

ПРЕДИСЛОВИЕ

Благодарим вас за покупку нового автомобиля Chery!

Внимательно изучите содержание данного Руководства, чтобы ознакомиться с надлежащим порядком эксплуатации и технического обслуживания вашего автомобиля.

После прочтения Руководства оставьте его в автомобиле, чтобы при необходимости вы могли обратиться к нему в будущем. При перепродаже автомобиля передайте данное Руководство новому владельцу, поскольку ему/ей также необходимо ознакомиться с приведенной в нем информацией.

Вся информация и спецификации, представленные в данном Руководстве, являются актуальными на момент публикации. Компания Chery Automobile Co., Ltd. оставляет за собой право вносить изменения в конструкцию и спецификации автомобиля без предварительного уведомления.

Авторизованные сервисные станции Chery имеют эксклюзивные права на обслуживание автомобилей Chery Automobile Co., Ltd. и предоставляют услуги высокого качества. Механики авторизованных сервисных станций Chery лучше всех знают ваш автомобиль. Они прошли специальное обучение в учебных центрах компании+ и используют только оригинальные запасные части, чтобы гарантированно удовлетворить ваши требования. Не используйте неоригинальные запасные части или аксессуары. Внесение изменений в конструкцию автомобиля негативным образом отразится на его эксплуатационных характеристиках, безопасности и долговечности.

Некоторые описания и иллюстрации, приведенные в данном Руководстве, могут не соответствовать характеристикам и внешнему виду вашего автомобиля. Это зависит от спецификаций и оснащения.

Все данные, описания и иллюстрации, приведенные в данном Руководстве, не могут служить основанием для предъявления претензий.

Более подробную информацию см. на нашем веб-сайте.

Веб-сайт: www.chery.ru

© Chery Automobile Co., Ltd., 2017 г.

Все права защищены. Запрещается воспроизводить или копировать данный документ полностью или частично без письменного согласия компании Chery Automobile Co., Ltd.

СОДЕРЖАНИЕ

Раздел 1	ВВЕДЕНИЕ	25
Раздел 2	ПЕРЕДНЯЯ ПАНЕЛЬ	37
Раздел 3	ИНСТРУКЦИИ ПО ЭКСПЛУАТАЦИИ	79
Раздел 4	ЗАПУСК ДВИГАТЕЛЯ И ВОЖДЕНИЕ	147
Раздел 5	ОСОБЕННОСТИ ВАШЕГО АВТОМОБИЛЯ	227
Раздел 6	В СЛУЧАЕ ЧРЕЗВЫЧАЙНОЙ СИТУАЦИИ	355
Раздел 7	ПОДДЕРЖКА КЛИЕНТОВ	385
Раздел 8	ТЕХНИЧЕСКОЕ ОБСЛУЖИВАНИЕ	389
Раздел 9	ТЕХНИЧЕСКИЕ ХАРАКТЕРИСТИКИ АВТОМОБИЛЯ	427
	УКАЗАТЕЛЬ	444

1 ВВЕДЕНИЕ

1-1. Как пользоваться данным Руководством	26
Содержание	26
Наглядный указатель	26
Указатель	26
1-2. Используемые символы.....	27
1-3. Осмотр нового автомобиля	28
Карта передачи автомобиля	28
Свидетельство о регистрации владельца.....	30
1-4. Персональное обслуживание	31
Персональная консультация	32
1-5. Модификация автомобиля	35

2 ПЕРЕДНЯЯ ПАНЕЛЬ

2-1. Обзор приборной панели.....	38
Обзор компоновки салона версии с вариатором	38
Обзор компоновки салона версии с коробкой передач с двойным сцеплением (DCT).....	40
Обзор компоновки салона версии с механической коробкой передач.....	42
2-2. Комбинация приборов.....	44
Спидометр	45
Тахометр	45
Указатель уровня топлива	46
Указатель температуры охлаждающей жидкости	46
Информационный дисплей.....	48

Настройки времени и предупреждений о превышении скорости	66
2-3. Сигнализаторы и индикаторы	68
Сигнализатор неисправности системы зарядки аккумуляторной батареи	68
Индикатор дневных ходовых огней	69
Индикатор передних противотуманных фар	69
Индикатор задних противотуманных фонарей.....	69
Индикатор дальнего света фар.....	69
Сигнализатор высокой температуры охлаждающей жидкости	69
Индикатор габаритных огней	70
Сигнализатор EPS	70
Сигнализатор неисправности двигателя.....	70
Сигнализатор низкого давления моторного масла	71
Индикатор указателя поворота	71
Сигнализатор системы подушек безопасности	72
Сигнализатор непристегнутого ремня безопасности водителя	72
Сигнализатор неисправности тормозной системы / EBD	72
Сигнализатор антиблокировочной тормозной системы (ABS)	73
Сигнализатор непристегнутого ремня безопасности переднего пассажира (при соответствующем оснащении).....	74
Сигнализатор системы ESP	74
Индикатор ESP OFF	74

Сигнализатор низкого уровня топлива	75
Сигнализатор электроусилителя рулевого управления (при соответствующей комплектации)	75
Индикатор круиз-контроля	75
Сигнализатор неисправности коробки передач (версии с DCT / вариатором)	76
Индикатор стояночного тормоза	76
Сигнализатор ненадлежащего давления воздуха в шинах (при соответствующей комплектации)	76

3

ИНСТРУКЦИИ ПО ЭКСПЛУАТАЦИИ

3-1. Кнопка	80
Кнопочный выключатель зажигания	80
Смарт-ключ	81
Замена элемента питания смарт-ключа	83
3-2. Система бесключевого доступа и запуска двигателя	86
Расположение и радиус действия антенны	87
3-3. Запирание и отпирание замков дверей	90
Запирание и отпирание дверей с помощью функции дистанционного управления замками	90
Запирание и отпирание дверей с помощью механического ключа	91
Открывание двери багажного отделения	91
3-4. Замки дверей	94
Замки дверей	94

Защита от непреднамеренного открывания задних дверей (детьми или животными)	96
3-5. Противоугонная система	97
Иммобилайзер двигателя	97
Противоугонная система автомобиля	97
3-6. Звуковой сигнал	100
3-7. Рулевое колесо	101
Регулировка рулевого колеса	101
3-8. Окна	102
Электрические стеклоподъемники	102
Переключатель блокировки стеклоподъемников дверей пассажиров	107
3-9. Капот	108
3-10. Крышка топливного бака	110
3-11. Ремни безопасности	113
Сигнализатор непристегнутого ремня безопасности	113
Правильное использование ремней безопасности	114
Техническое обслуживание ремней безопасности	115
Застегивание и отстегивание ремней безопасности	116
Регулировка положения трехточечного ремня безопасности	116
Регулятор высоты плечевой лямки ремня безопасности (передние сиденья)	117
Центральный ремень безопасности заднего сиденья	118
Убранное положение замков ремней безопасности	119
Преднатяжители передних ремней безопасности (при соответствующей комплектации)	119

Использование ремней безопасности детьми и меры предосторожности 121	
Использование ремней безопасности беременными женщинами и меры предосторожности 121	
3-12. Система подушек безопасности (SRS) 123	
Сигнализатор системы подушек безопасности..... 123	
Система подушек безопасности (SRS) 124	
Подушки безопасности водителя и переднего пассажира 125	
Меры предосторожности при эксплуатации автомобиля с подушками безопасности ... 127	
Модификация и утилизация компонентов системы подушек безопасности..... 130	
3-13. Детские удерживающие устройства 131	
Типы детских удерживающих устройств 131	
3-14. Установка детского удерживающего устройства 134	
Установка с использованием трехточечного ремня безопасности 134	
Меры предосторожности при установке детского удерживающего устройства на место переднего пассажира..... 142	
Установка детских удерживающих устройств с использованием анкеров (ISO-FIX) 143	
Детские удерживающие устройства с верхней лямкой..... 144	
	4 ЗАПУСК ДВИГАТЕЛЯ И ВОЖДЕНИЕ
	4-1. Кнопочный выключатель зажигания (система бесключевого доступа и запуска)..... 150
	Электрический замок рулевой колонки (для версий с МКП) 152
	4-2. Запуск двигателя..... 154
	Подготовка к запуску двигателя..... 154
	Обычная процедура запуска двигателя..... 154
	После запуска двигателя..... 155
	Выключение двигателя..... 155
	Запуск и выключение двигателя в экстренных ситуациях..... 156
	4-3. Бесступенчатая коробка передач (вариатор)..... 159
	Описание положений рычага селектора..... 159
	4-4. Коробка передач с двойным сцеплением (DCT)..... 164
	Описание положений рычага селектора..... 164
	Режим ECO/SPORT..... 168
	Резервный режим..... 169
	4-5. Механическая коробка передач 170
	Переключение передач 171
	Подсказки по переключению передач..... 171
	Переключение на пониженную передачу 172
	4-6. Тормозная система 173
	Стояночный тормоз..... 173
	Тормозная система 174
	Вакуумный тормозной усилитель 175
	Тормозная жидкость 175

Предупреждающий сигнализатор тормозной системы.....	176	Ситуации, в которых нельзя использовать круиз- контроль	191
Меры предосторожности при эксплуатации	177	4-12. Система мониторинга давления воздуха в шинах (TPMS) (при соответствующем оснащении).....	192
Снижение эффективности торможения	178	Дисплей системы TPMS	192
4-7. Антиблокировочная тормозная система (ABS).....	179	Предупреждение о неисправности системы	193
Меры предосторожности при эксплуатации	179	Предупреждение о низком давлении воздуха	194
Экстренное торможение	181	Предупреждение о высокой температуре	195
Сигнализатор неисправности системы (ABS).....	182	4-13. Система помощи при парковке (PAS).....	196
4-8. Электронная система поддержания курсовой устойчивости (ESP).....	183	Система помощи при парковке (с 4 датчиками).....	196
Сигнализатор системы ESP	183	Система помощи при парковке (с 8 датчиками) (при соответствующей комплектации).....	198
Выключатель системы ESP (ESP OFF).....	184	Выключатель системы PAS.....	199
Система помощи при трогании на подъеме (HHC).....	185	Инструкции по эксплуатации	201
Гидравлическая система помощи при торможении (HBA).....	185	Очистка датчиков системы помощи при парковке	204
Противобуксовочная система (TCS).....	185	4-14. Система кругового обзора (при соответствующем оснащении).....	205
4-9. Гидравлический усилитель рулевого управления	186	Расположение камеры.....	205
Рабочая жидкость гидравлического усилителя рулевого управления	186	Включение и выключение системы кругового обзора.....	206
4-10. Электрический усилитель рулевого управления (EPS) (при соответствующей комплектации)	187	Переключение вида камеры (с одной стороны / сверху)....	207
4-11. Круиз-контроль	188	Отображение обстановки вокруг автомобиля в трехмерном формате	208
Порядок эксплуатации	188	Вид слева / справа в трехмерном формате	208
Настройка заданной скорости	189	Статические / динамические направляющие линии	209
Отмена / восстановление работы круиз-контроля	190	Отображение пространства за автомобилем	210
		4-15. Меры предосторожности при эксплуатации	211

Перед запуском двигателя	211	Поддерживаемые форматы файлов	265
После запуска двигателя	212	Настройки системы	269
Во время движения	213	Кнопки на рулевом колесе	276
Выполнение парковки	213	5-2. Система кондиционирования воздуха	277
Парковка на уклоне	214	Автоматическая система кондиционирования воздуха (при соответствующей комплектации)	277
Перевозка пассажиров	215	Кнопка AUTO	279
Запирание автомобиля	215	Кнопка отображения информации о кондиционере	281
Отработавшие газы	216	Кнопка управления обогревом ветрового стекла	282
Проверка системы выпуска отработавших газов	216	Функция обогрева ветрового стекла (при соответствующем оснащении)	283
4-16. Меры предосторожности при движении по бездорожью	217	Кнопка OFF	284
4-17. Движение во время дождя	218	Кнопка DUAL	284
При движении по скользким покрытиям	218	Левая / правая рукоятки регулировки температуры	285
Преодоление водных преград	219	Кнопка регулировки интенсивности обдува	287
4-18. Вождение в зимних условиях	221	Выбор режимов	287
Советы по вождению в зимних условиях	221	Выключатель кондиционера	290
Движение по обледеневшим заснеженным дорогам	222	Кнопка выбора режимов подачи наружного воздуха / рециркуляции	291
Цепи противоскольжения	223	Управление потоками воздуха	292
4-19. Рекомендации по снижению расхода топлива и продлению срока службы автомобиля	224	Система кондиционирования воздуха с электроприводом	295
5 ОСОБЕННОСТИ ВАШЕГО АВТОМОБИЛЯ		Интерфейс управления системой кондиционирования воздуха с электроприводом на головном устройстве аудиосистемы	295
5-1. Аудиосистема	230	Кнопка отображения информации о кондиционере	296
Панель управления аудиосистемой	230		
Радио	236		
Мультимедиа	238		
Связь	247		
Система Cloudrive Interconnection	253		
Эксплуатация системы Cloudrive Interconnection	258		
Часто задаваемые вопросы о системе Cloudrive Interconnection	264		

Кнопка управления обогревом ветрового стекла	297	5-7. Обогрев сидений (при соответствующем оснащении).....	320
Кнопка OFF	298	5-8. Световые приборы.....	322
Регулировка интенсивности обдува.....	299	Комбинированный переключатель фар.....	322
Рукоятка регулировки температуры.....	300	Указатели поворота	326
Переключатель режимов.....	300	Дневные ходовые огни	327
Выключатель кондиционера.....	301	Противотуманные фары.....	327
Кнопка выбора режимов подачи наружного воздуха / рециркуляции	301	Регулировка угла наклона света фар	329
Меры предосторожности при использовании системы кондиционирования воздуха.....	302	ЭРА ГЛОНАСС	330
5-3. Обогрев заднего стекла и наружных зеркал заднего вида.....	303	Освещение салона.....	334
5-4. Зеркала заднего вида	304	Подсветка порогов передних дверей (при соответствующем оснащении).....	335
Внутреннее зеркало заднего вида.....	304	Плафон освещения салона, включающий двери (при соответствующем оснащении).....	335
Наружные зеркала заднего вида с электроприводом	305	Плафон освещения багажного отделения	336
5-5. Очистители и омыватели стекол.....	308	5-9. Электрическая розетка	337
Инструкции по эксплуатации очистителя ветрового стекла.....	308	5-10. Прикуриватель и пепельница.....	338
Инструкции по эксплуатации омывателя ветрового стекла.....	310	5-11. Подстаканники.....	340
Инструкции по эксплуатации очистителя заднего стекла.....	311	5-12. Солнцезащитные козырьки с косметическими зеркалами	341
Инструкции по эксплуатации омывателя заднего стекла.....	311	5-13. Верхние поручни и центральный подлокотник заднего сиденья	342
5-6. Сиденья.....	313	5-14. Люк в крыше (при соответствующем оснащении).....	343
Передние сиденья.....	313	5-15. Вещевые отделения	347
Задние сиденья	316	Перчаточный ящик.....	347
Подголовники.....	317	Вещевое отделение в центральной консоли.....	347
Обогрев рулевого колеса (при соответствующем оснащении).....	319	Вещевое отделение (без обогрева сидений)	348
		Лоток для мелочи.....	348

Слоты для карточек	348
Карманы в дверях	349
Карманы в спинках сидений	350
Отделение для очков	350
Держатель для квитанций	350
Багажное отделение	351
Вещевые отделения в багажнике.....	352
Рейлинги (при соответствующем оснащении).....	352
Крючки для багажа	352
Меры предосторожности при перевозке багажа	354

6**В СЛУЧАЕ ЧРЕЗВЫЧАЙНОЙ СИТУАЦИИ**

6-1. Аварийная световая сигнализация	356
6-2. В случае повреждения шины	357
Необходимые инструменты и запасное колесо	358
Подготовка к установке автомобиля на домкрат	359
Замена колеса	359
6-3. В случае перегрева двигателя	366
6-4. Замена предохранителей	368
6-5. Буксировка автомобиля	370
Меры предосторожности при буксировке	370
Аварийная буксировка	372
Установка буксировочной проушины.....	374
6-6. Снятие и установка аккумуляторной батареи	376
6-7. Если двигатель вашего автомобиля не запускается.....	378
Простые проверки	378

Запуск двигателя с «залитыми» свечами зажигания	378
---	-----

6-8. Запуск от внешнего источника	380
Порядок запуска от внешнего источника.....	381

7**ПОДДЕРЖКА КЛИЕНТОВ**

7-1. Обслуживание вашего автомобиля.....	386
Запись на обслуживание	386
Список работ технического обслуживания.....	386
Запросы на проведение техобслуживания	386
7-2. Если вам нужна помощь	387
Удовлетворенность техническим обслуживанием	387
Обслуживание в авторизованных сервисных центрах Chery.....	387
7-3. Отдел послепродажного обслуживания АО ЧЕРИ АВТОМОБИЛИ РУС	388
Способы контактов	388

8**ТЕХНИЧЕСКОЕ ОБСЛУЖИВАНИЕ**

8-1. Техническое обслуживание и ремонт.....	390
Техническое обслуживание	390
Система подушек безопасности.....	391
8-2. Самостоятельное техническое обслуживание.....	395
Описание компонентов моторного отсека	396
Блок предохранителей и реле моторного отсека	397

Блок предохранителей и реле передней панели.....	400
Проверка уровня моторного масла	402
Проверка уровня масла / рабочей жидкости в коробке передач.....	404
Проверка уровня тормозной жидкости	404
Проверка уровня охлаждающей жидкости двигателя.....	405
Проверка уровня жидкости гидроусилителя рулевого управления (при соответствующем оснащении).....	406
Проверка радиатора системы охлаждения двигателя и конденсора кондиционера	407
Проверка натяжения приводного ремня	407
Проверка давления воздуха в шинах	407
Проверка состояния шин	409
Перестановка шин	410
Проверка аккумуляторной батареи	411
Проверка предохранителей.....	411
Добавление жидкости омывателей стекол	413
Проверка щеток очистителей стекол.....	413
Замена щеток очистителей стекол.....	414
Проверка и замена фильтра климатической системы	415
Замена ламп	417
Ручная регулировка угла наклона ближнего / дальнего света фар	422
8-3. Мойка и уход за автомобилем.....	424
8-4. Обкатка нового автомобиля	426

9 ТЕХНИЧЕСКИЕ ХАРАКТЕРИСТИКИ АВТОМОБИЛЯ

9-1. Идентификационный номер автомобиля.....	428
9-2. Технические характеристики автомобиля.....	431
Модель и тип автомобиля	431
Размеры автомобиля.....	432
Масса автомобиля	433
Динамические характеристики автомобиля.....	434
Характеристики двигателя	435
Бесступенчатая коробка передач (вариатор).....	436
Механическая коробка передач.....	437
Коробка передач с двойным сцеплением	437
Топливная система	438
Система смазки	439
Система охлаждения	440
Система зажигания	440
Подвеска	440
Рулевое управление	441
Тормозная система	441
Регулировка углов установки колес	442
Колеса и шины.....	442
Заправочные объемы	443
Аккумуляторная батарея	443

УКАЗАТЕЛЬ

Алфавитный указатель.....	441
---------------------------	-----



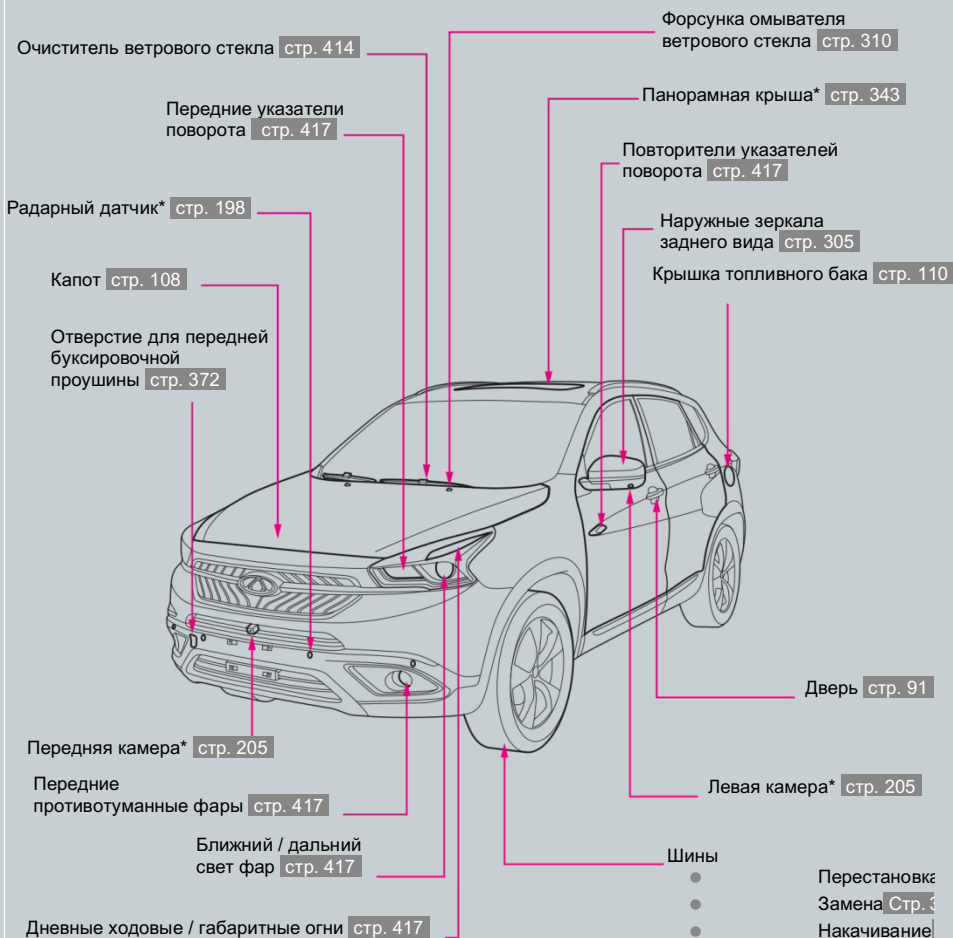

*: При соответствующем оснащении

Форсунка омывателя
заднего стекла [стр. 311](#)

Обогрев заднего стекла [стр. 303](#)

Дополнительный стоп-сигнал [стр. 418](#)

Очиститель заднего стекла [стр. 414](#)

Кнопка открывания двери
багажного отделения [стр. 86](#)

Камера заднего вида* [стр. 206](#)

Подсветка
номерного знака [стр. 418](#)

Радарный датчик системы
помощи при парковке [стр. 196](#)

Габаритный фонарь [стр. 418](#)

Стоп-сигнал [стр. 418](#)

Рейлинги на крыше [стр. 352](#)

Задние указатели поворота [стр. 418](#)

Задние противотуманные
фонари* [стр. 418](#)

Фонари заднего
хода [стр. 418](#)

Отверстие для задней
буксировочной проушины [стр. 372](#)

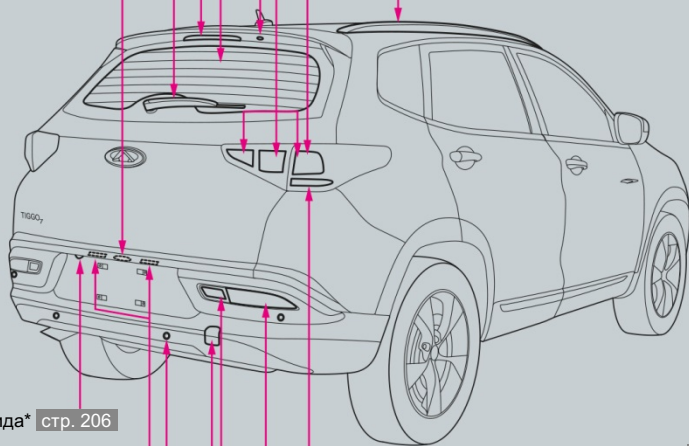

*: При соответствующем оснащении

Переключатель очистителя
и омывателя стекол [стр. 310](#)

Рулевое колесо [стр. 101](#)

Кнопки управления
круиз-контролем* [стр. 188](#)

Кнопка
регулировки [стр. 189](#)

Кнопка управления
вызовами* [стр. 276](#)

Кнопки управления
аудиосистемой [стр. 276](#)

Рычаг селектора [стр. 159](#)

Переключатель обогрева
сиденья* [стр. 320](#)

Центральный дефлектор
кондиционера [стр. 291](#)

Дефлектор обдува ветрового
стекла [стр. 287](#)

Датчик солнечного света* [стр. 280](#)

Подушка безопасности переднего
пассажира [стр. 125](#)

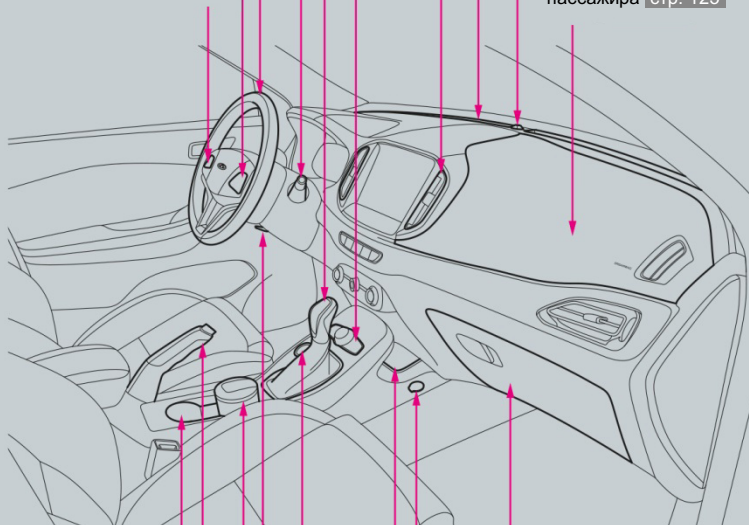

Подстаканник [стр. 340](#)

Рычаг стояночного тормоза [стр. 173](#)

Пепельница [стр. 338](#)

Перчаточный ящик [стр. 347](#)

Электрическая розетка [стр. 337](#)

Отделение для мелких вещей [стр. 348](#)

Кнопочный переключатель зажигания [стр. 150](#)

Рычаг регулировки рулевого колеса [стр. 101](#)

*: При соответствующем оснащении

Приборная панель (версии с МКП)

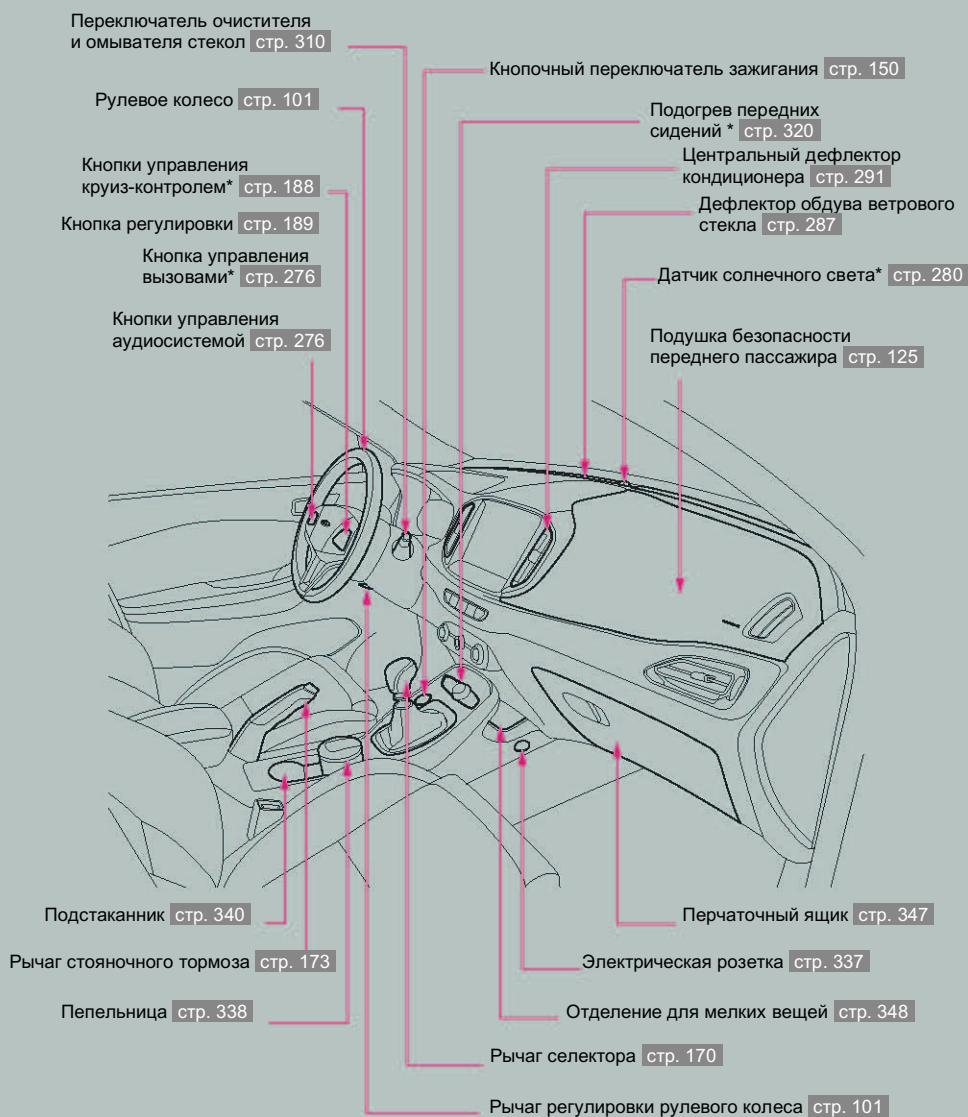

*: При соответствующем оснащении

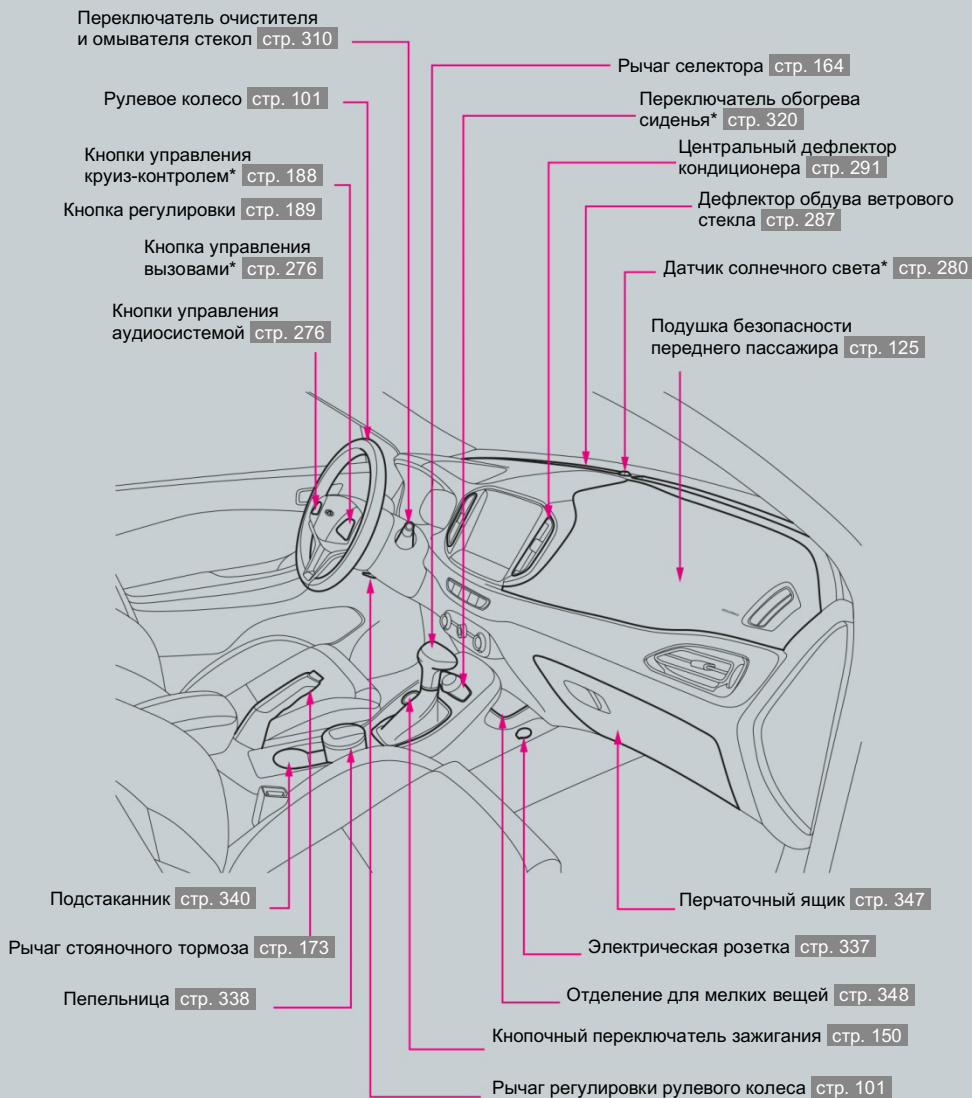

*: При соответствующем оснащении

Передняя панель

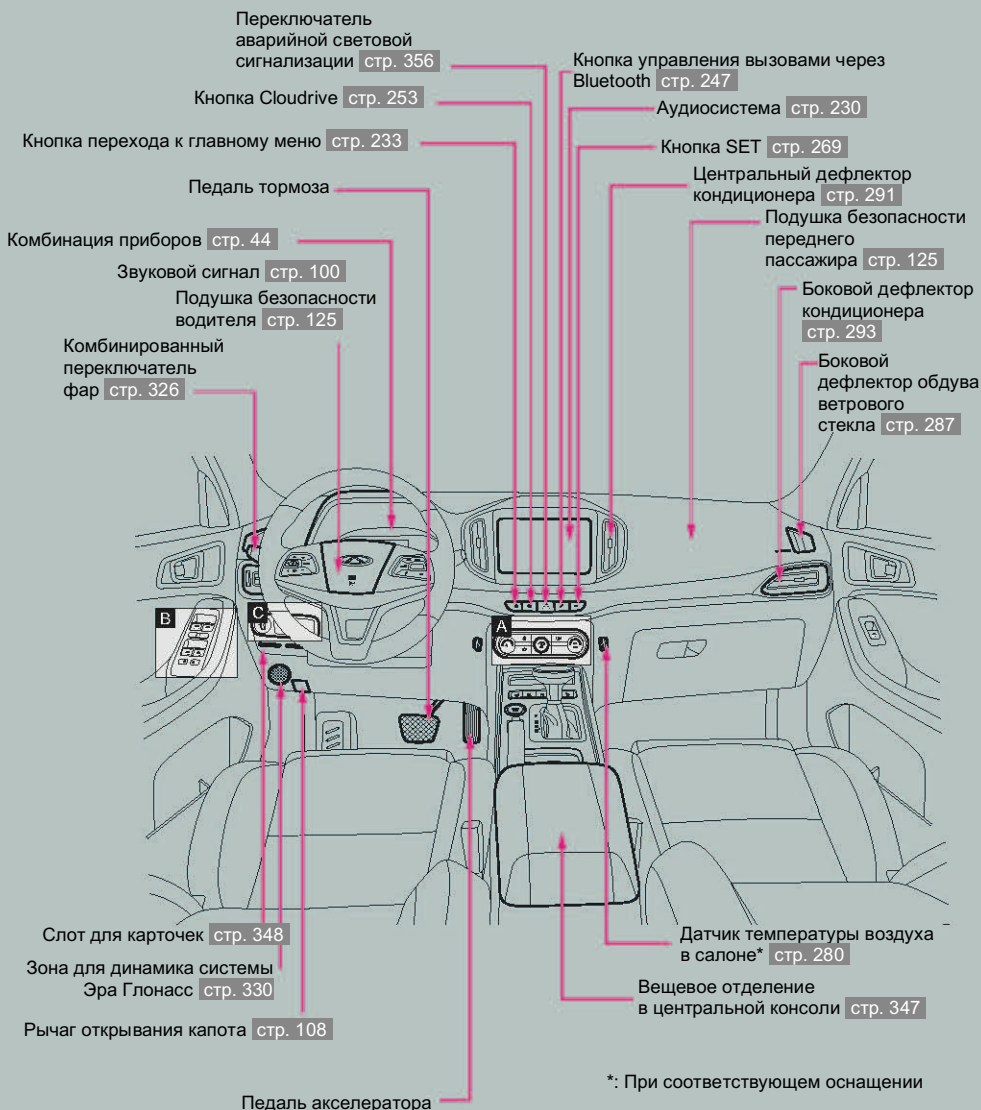

A Для автоматических систем кондиционирования воздуха*

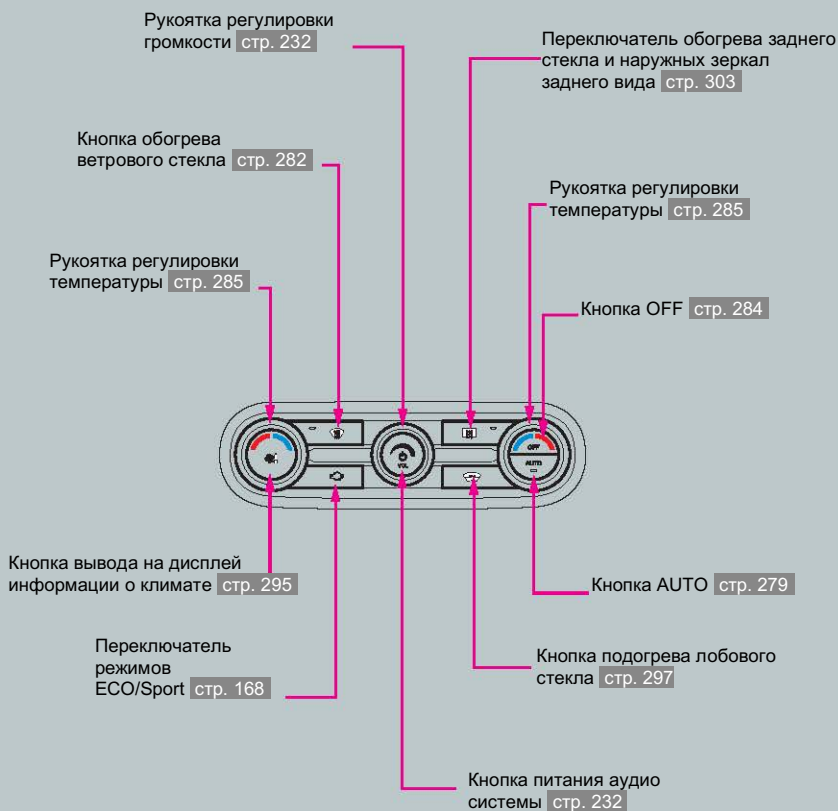

*: При соответствующем оснащении

A Для систем кондиционирования воздуха с электроприводом*

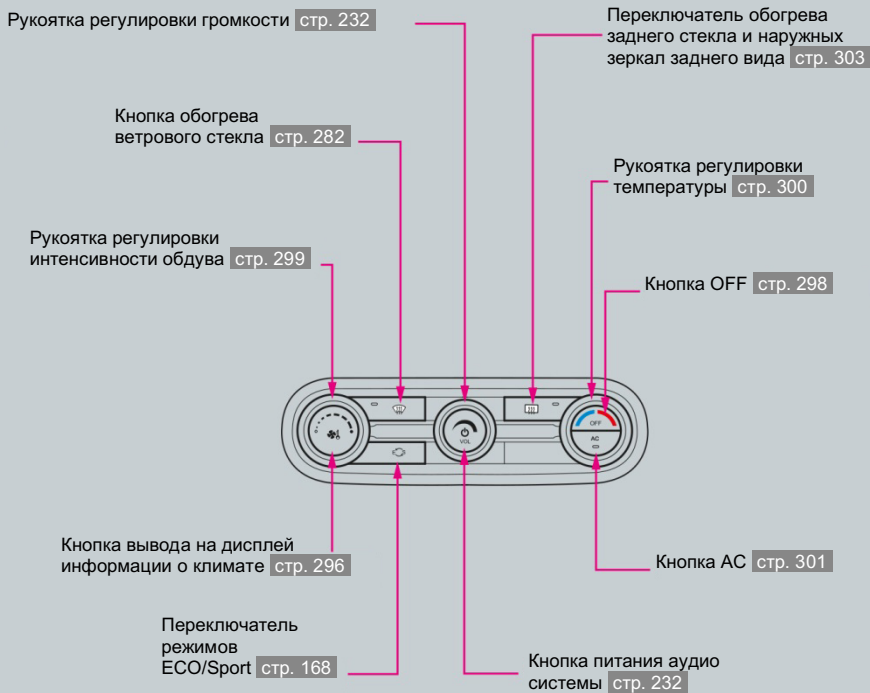

*: При соответствующем оснащении

В

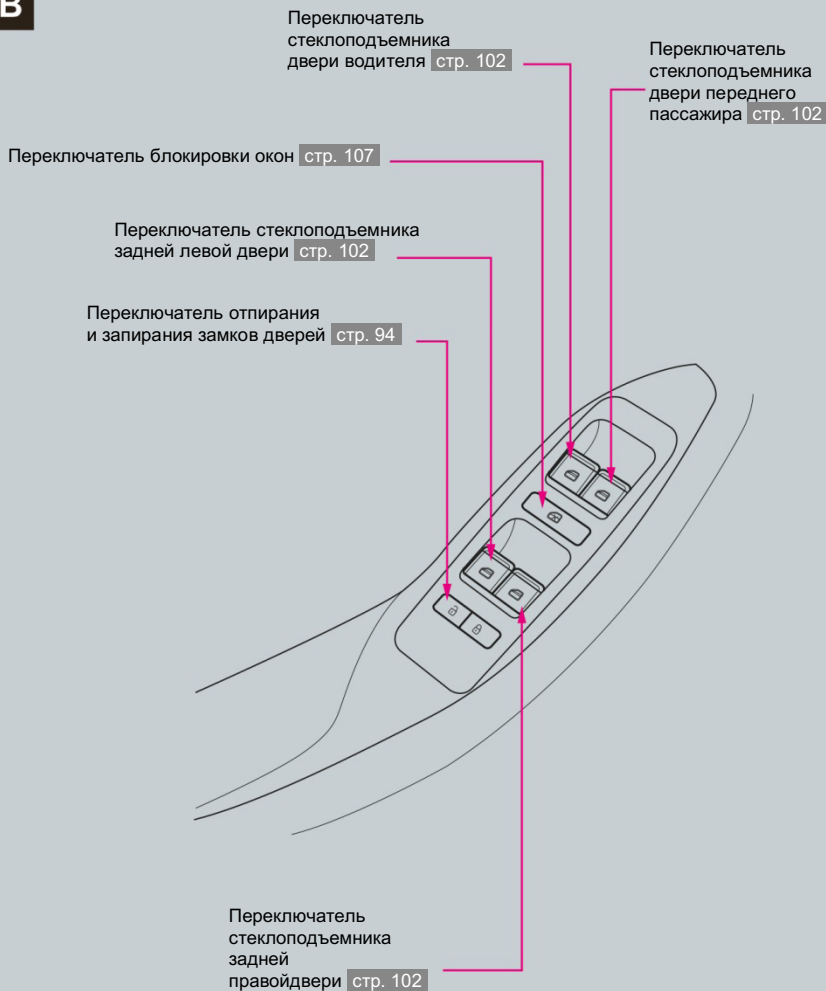

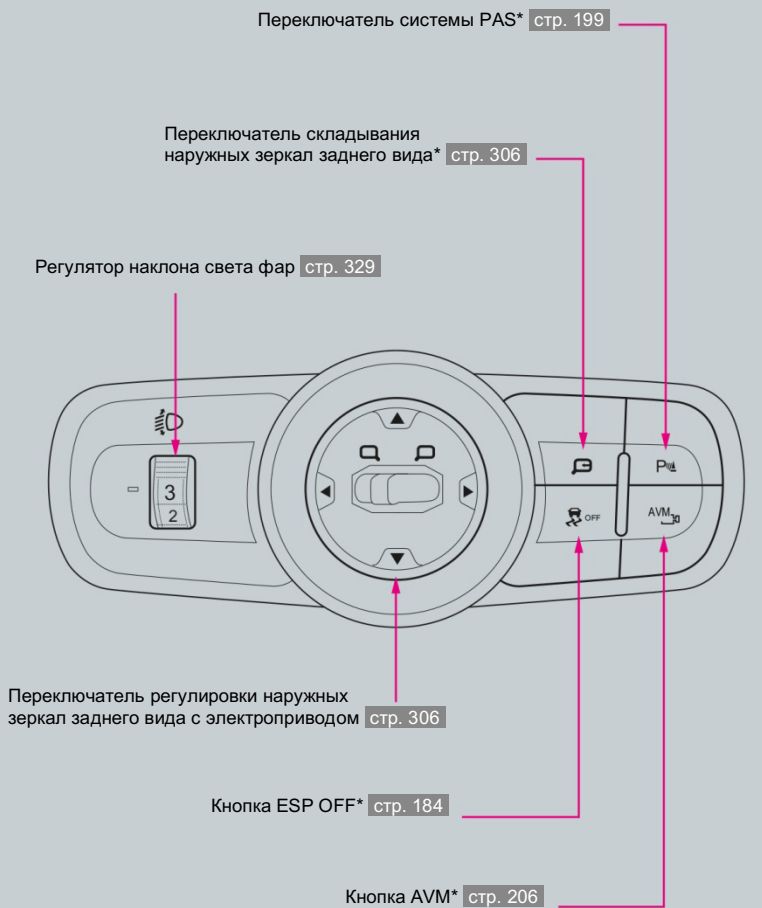
C

*: При соответствующем оснащении

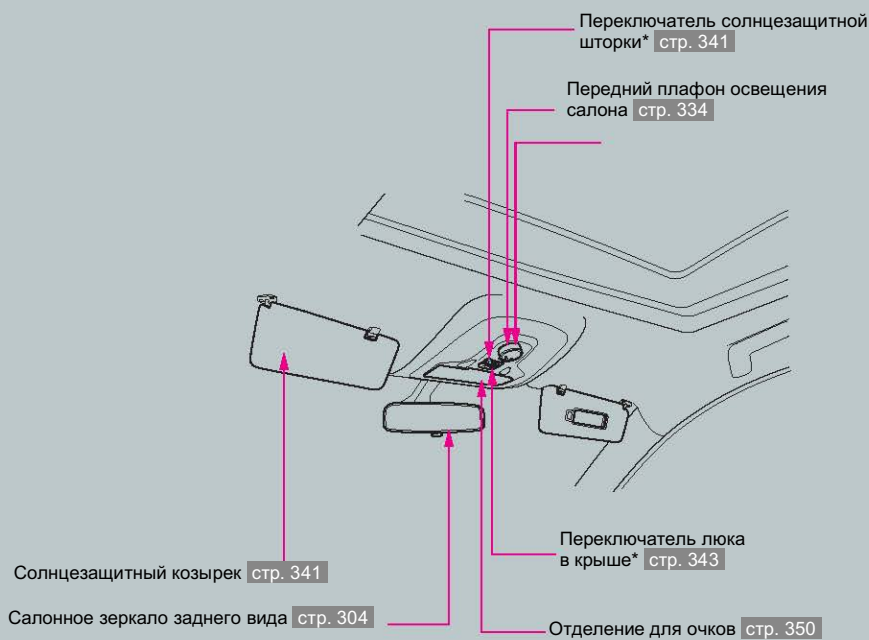

*: При соответствующем оснащении

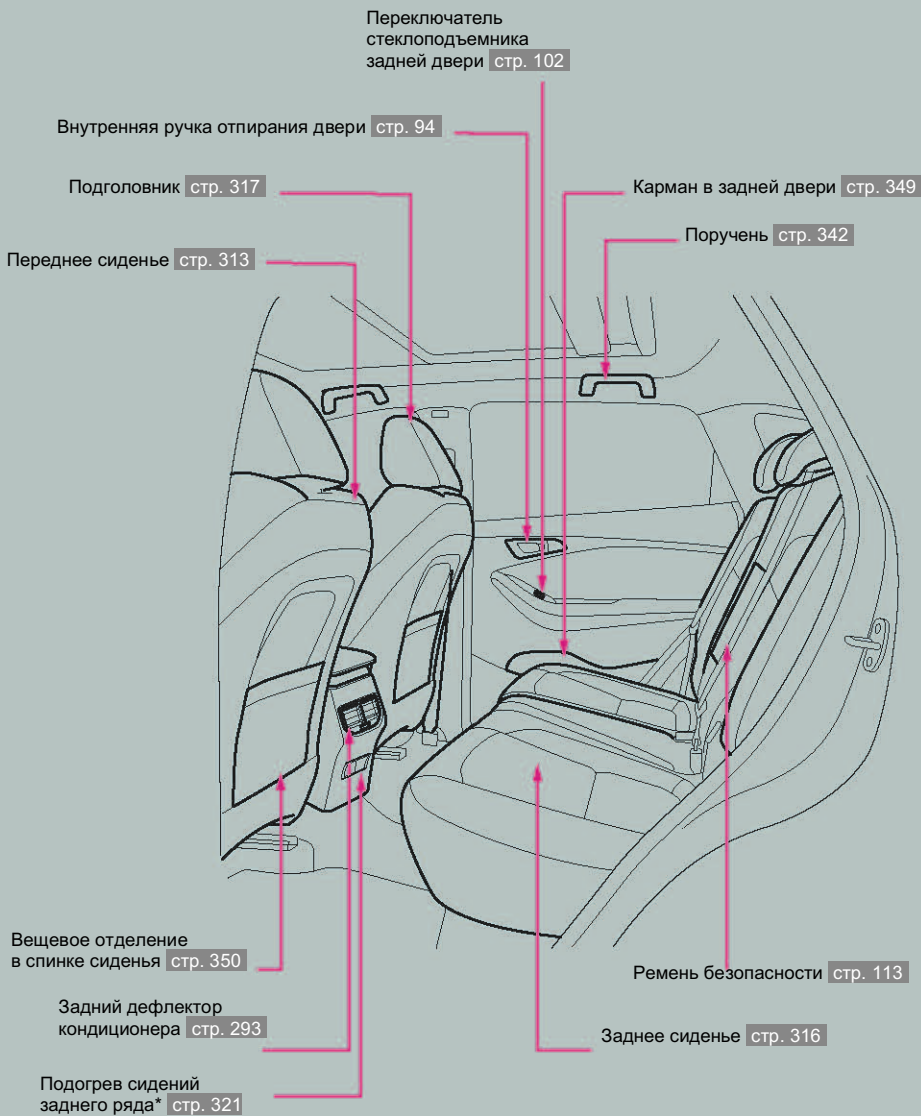

*: При соответствующем оснащении

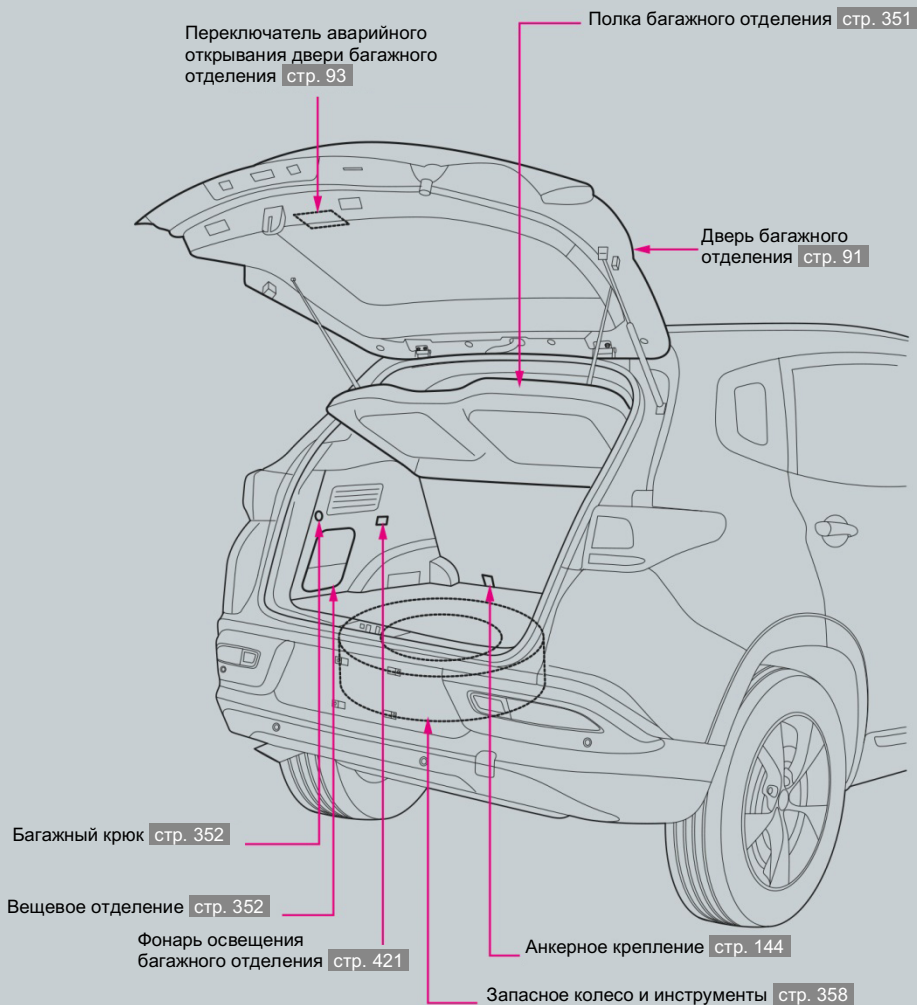

Раздел 1

ВВЕДЕНИЕ

- 1-1. Как пользоваться данным
Руководством 26
- Содержание 26
- Наглядный указатель 26
- Указатель 26

- 1-2. Используемые символы 27

- 1-3. Осмотр нового автомобиля . 28
- Карта передачи
автомобиля 28
- Свидетельство
о регистрации
владельца 30

- 1-4. Персональное
обслуживание 31
- Персональная
консультация 32

- 1-5. Модификация автомобиля .. 35

Для поиска необходимой информации в этом Руководстве предусмотрено три способа. Ниже приводятся краткие сведения о каждом способе.

Содержание

Данное Руководство разделено на главы и разделы, отображенные в «Содержании». Для каждого раздела предусмотрены подразделы, в которых приводится информация о конкретных компонентах.

Чтобы понять, в каком разделе Руководства по эксплуатации содержится необходимая вам информация, см. «Общее содержание». Чтобы определить точную страницу, см. «Содержание».

Наглядный указатель

В данном Руководстве приводятся пронумерованные рисунки, которые помогут вам ознакомиться с компонентами и функциями автомобиля. «Наглядный указатель» — полезный инструмент, с помощью которого можно легко и быстро найти сведения о конкретных компонентах, особенно, если вы не уверены, как они называются.

Указатель

Быстрее всего найти необходимую информацию можно с помощью алфавитного указателя. В нем приводится список всех важных терминов, связанных с автомобилем. Более подробную информацию об алфавитном указателе см. на стр. 441.

Раздел 1. ВВЕДЕНИЕ

1-2. Используемые символы

1

ВВЕДЕНИЕ

Приведенные ниже символы используются в данном Руководстве для привлечения вашего внимания к информации особой важности. Чтобы свести к минимуму возможные риски, перед началом эксплуатации автомобиля ознакомьтесь с инструкциями в отношении данных символов и соблюдайте их.



ПРЕДУПРЕЖДЕНИЕ

Указывает на потенциально опасную ситуацию, возникновение которой может привести к повреждению имущества, травмам или гибели людей.



ВНИМАНИЕ

Указывает на потенциально опасную ситуацию, возникновение которой может привести к повреждению автомобиля, его компонентов и сокращению срока службы.



ЗАПРЕЩАЮЩИЙ ЗНАК

Нельзя...



Защита окружающей среды

Указывает на необходимость обращения с отходами или их утилизации в соответствии с местными природоохранными нормами. В противном случае будет нанесен ущерб окружающей среде.

Инструкции, приведенные под надписями «ВНИМАНИЕ» и «ПРЕДУПРЕЖДЕНИЕ», относятся к личной безопасности и сохранности автомобиля. Они очень важны. Водитель и все пассажиры должны строго соблюдать такие инструкции. Так вы сможете не только получать удовольствие от вождения автомобиля, но и поддерживать его в хорошем техническом состоянии.

Внимание! Информация на страницах 28-33 представлена, как справочная. Все данные по подготовке автомобиля, информация о владельце заполняются в Руководстве по Гарантийному и Сервисному обслуживанию.

Ваш автомобиль прошел тщательную предпродажную проверку на авторизованной сервисной станции Chery в соответствии с правилами Chery Automobile Co., Ltd. Сотрудники сервисной станции внесли дату передачи автомобиля в свидетельство регистрации владельца и заверили ее печатью. Перед подписанием свидетельства регистрации владельца авторизованный дилер предоставляет вам общие сведения о технических характеристиках, базовых функциях и эксплуатации вашего автомобиля в соответствии с картой передачи автомобиля.

Карта передачи автомобиля

Категория	№	Позиция	Подтверждение операции			
Динамические характеристики автомобиля	1	Двигатель	Да	<input type="checkbox"/>	Нет	<input type="checkbox"/>
	2	Моторное масло, тормозная жидкость, жидкость гидроусилителя рулевого управления (при соответствующем оснащении), охлаждающая жидкость и жидкость омывателя стекол	Да	<input type="checkbox"/>	Нет	<input type="checkbox"/>
	3	VIN-номер, номер двигателя и паспортная табличка, и т. д.	Да	<input type="checkbox"/>	Нет	<input type="checkbox"/>
	4	Комплект ключей автомобиля	Да	<input type="checkbox"/>	Нет	<input type="checkbox"/>
	5	Фары, указатели поворота, противотуманные фары, габаритные огни, лампы освещения салона, стоп-сигналы, фонари заднего хода, задние фонари, фонари освещения регистрационного знака, индикатор открытой передней двери, плафон освещения багажного отделения и дневные ходовые огни	Да	<input type="checkbox"/>	Нет	<input type="checkbox"/>
	6	Ветровое стекло и окрашенные поверхности	Да	<input type="checkbox"/>	Нет	<input type="checkbox"/>
	7	Спидометр, тахометр и одометр	Да	<input type="checkbox"/>	Нет	<input type="checkbox"/>
	8	Колеса и шины, запасные колеса, комплект инструментов и Руководство по эксплуатации	Да	<input type="checkbox"/>	Нет	<input type="checkbox"/>
	9	Сиденья, ремни безопасности, прикуриватель, переключатели и дефлекторы кондиционера, перчаточный ящик и солнцезащитные козырьки	Да	<input type="checkbox"/>	Нет	<input type="checkbox"/>
	10	Стеклоподъемники, зеркала заднего вида, щетки очистителей стекол, омыватель стекол, аккумуляторная батарея, датчики системы помощи при парковке, звуковые сигналы, люк	Да	<input type="checkbox"/>	Нет	<input type="checkbox"/>

Категория	№	Позиция	Подтверждение операции			
		в крыше (при соответствующем оснащении), аудиоустройство и антенна				
Основные данные по эксплуатации	1	Октановое число 92 или выше	Да	<input type="checkbox"/>	Нет	<input type="checkbox"/>
	2	Эксплуатация в период обкатки	Да	<input type="checkbox"/>	Нет	<input type="checkbox"/>
	3	Работа всех световых приборов	Да	<input type="checkbox"/>	Нет	<input type="checkbox"/>
	4	Понимание назначения всех сигнализаторов и индикаторов	Да	<input type="checkbox"/>	Нет	<input type="checkbox"/>
	5	Интервалы техобслуживания по времени / пробегу	Да	<input type="checkbox"/>	Нет	<input type="checkbox"/>
	6	Техническое обслуживание автомобиля зимой / летом	Да	<input type="checkbox"/>	Нет	<input type="checkbox"/>
	7	Понимание принципа действия системы охлаждения и назначения охлаждающей жидкости	Да	<input type="checkbox"/>	Нет	<input type="checkbox"/>
	8	Надлежащая эксплуатация кондиционера	Да	<input type="checkbox"/>	Нет	<input type="checkbox"/>
	9	Меры предосторожности при запуске двигателя	Да	<input type="checkbox"/>	Нет	<input type="checkbox"/>
	10	Надлежащая эксплуатация аудиосистемы	Да	<input type="checkbox"/>	Нет	<input type="checkbox"/>
	11	Надлежащее использование люка в крыше (при соответствующем оснащении)	Да	<input type="checkbox"/>	Нет	<input type="checkbox"/>
Подпись менеджера по продажам:		Дата:	Подпись клиента:		Дата:	

Свидетельство о регистрации владельца

Модель	
Идентификационный номер автомобиля (VIN)	
Номер двигателя или коробки передач	
Регистрационный номер автомобиля	
Печать дилера:	
Подпись дилера:	
Дата передачи автомобиля	
Пользователь	
Адрес	
Эл. почта	
Тел.	
<p>Мне передали и разъяснили следующее:</p> <ul style="list-style-type: none"> • АВТОМОБИЛЬ • РУКОВОДСТВО ПО ЭКСПЛУАТАЦИИ • ПРЕДПРОДАЖНАЯ ПРОВЕРКА 	
Подпись клиента:	
Подпись дилера:	

При передаче автомобиля в авторизованном дилерском центре Chery с вами будет работать мастер-консультант. При возникновении каких-либо вопросов об автомобиле вы сможете обратиться к нему.

Персональная консультация

Лист 1 (для клиента)

Имя клиента:		Дата покупки:	
Дилер:		Идентификационный номер автомобиля (VIN):	
Модель:			
Клиент должен подтвердить следующие позиции:			
1. Передача и проверка автомобиля (поставьте «√», если действия выполнялись, и «×», если не выполнялись):			
<input type="checkbox"/>	Клиенту рассказали об основных принципах эксплуатации автомобиля и выполнили предпродажную проверку.		
<input type="checkbox"/>	Клиенту рассказали об условиях действия гарантии.		
<input type="checkbox"/>	Клиенту рассказали о мерах предосторожности при вождении.		
<input type="checkbox"/>	Клиенту рассказали о важности планового технического обслуживания и соблюдения регламента.		
<input type="checkbox"/>	Клиенту рассказали о важности проведения технического обслуживания в авторизованном сервисном центре Chery.		
<input type="checkbox"/>	Клиенту передали Руководство по эксплуатации и напомнили о необходимости изучить его.		
<input type="checkbox"/>	Клиенту сообщили номер горячей линии сервисного центра и объяснили процедуру обслуживания Chery.		
2. Персональная консультация (поставьте «√», если «Да», и «×», если «Нет»):			
<input type="checkbox"/>	За клиентом для персональной консультации был закреплен отдельный мастер-консультант.		
<input type="checkbox"/>	Мастер-консультант смог ответить на все вопросы клиента.		
<input type="checkbox"/>	Если клиент не полностью удовлетворен работой мастера-консультанта, он может выбрать другого консультанта.		
<input type="checkbox"/>	Только мастер-консультант уполномочен дилером отвечать на вопросы клиента.		
3. Отзыв о работе мастера-консультанта (отметьте «√», если «Да», и «×», если «Нет»):			
<input type="checkbox"/>	При обслуживании клиента ведет себя надлежащим образом.		
<input type="checkbox"/>	Подтвердил свои объяснения документацией и развеял сомнения клиента.		
<input type="checkbox"/>	Сообщил клиенту о необходимости проведения планового технического обслуживания.		
<input type="checkbox"/>	Сообщил клиенту о необходимости прохождения планового ежегодного технического осмотра.		
<input type="checkbox"/>	Своевременно записал на обслуживание.		
<input type="checkbox"/>	Своевременно спросил клиента о позициях технического обслуживания.		
<input type="checkbox"/>	Ответил на прочие вопросы клиента.		
4. Визитная карточка мастера-консультанта:			
<div style="border: 1px solid black; width: 300px; height: 60px; margin: 0 auto;"></div> <p>Визитная карточка мастера-консультанта</p>			
Подпись клиента / дата:			
Подпись мастера-консультанта / дата:			

Лист 2 (для дилера)

Имя клиента:		Дата покупки:	
Дилер:		Идентификационный номер автомобиля (VIN):	
Модель:			
Клиент должен подтвердить следующие позиции:			
1. Передача и проверка автомобиля (поставьте «√», если действия выполнялись, и «×», если не выполнялись):			
<input type="checkbox"/>	Клиенту рассказали об основных принципах эксплуатации автомобиля и выполнили предпродажную проверку.		
<input type="checkbox"/>	Клиенту рассказали об условиях действия гарантии.		
<input type="checkbox"/>	Клиенту рассказали о мерах предосторожности при вождении.		
<input type="checkbox"/>	Клиенту рассказали о важности планового технического обслуживания и соблюдения регламента.		
<input type="checkbox"/>	Клиенту рассказали о важности проведения технического обслуживания в авторизованном сервисном центре Chery.		
<input type="checkbox"/>	Клиенту передали Руководство по эксплуатации и напомнили о необходимости изучить его.		
<input type="checkbox"/>	Клиенту сообщили номер горячей линии сервисного центра и объяснили процедуру обслуживания Chery.		
2. Персональная консультация (поставьте «√», если «Да», и «×», если «Нет»):			
<input type="checkbox"/>	За клиентом для персональной консультации был закреплен отдельный мастер-консультант.		
<input type="checkbox"/>	Мастер-консультант смог ответить на все вопросы клиента.		
<input type="checkbox"/>	Если клиент не полностью удовлетворен работой мастера-консультанта, он может выбрать другого консультанта.		
<input type="checkbox"/>	Только мастер-консультант уполномочен дилером отвечать на вопросы клиента.		
3. Отзыв о работе мастера-консультанта (отметьте «√», если «Да», и «×», если «Нет»):			
<input type="checkbox"/>	При обслуживании клиента ведет себя надлежащим образом.		
<input type="checkbox"/>	Подтвердил свои объяснения документацией и развеял сомнения клиента.		
<input type="checkbox"/>	Сообщил клиенту о необходимости проведения планового технического обслуживания.		
<input type="checkbox"/>	Сообщил клиенту о необходимости прохождения планового ежегодного технического осмотра.		
<input type="checkbox"/>	Своевременно записал на обслуживание.		
<input type="checkbox"/>	Своевременно спросил клиента о позициях технического обслуживания.		
<input type="checkbox"/>	Ответил на прочие вопросы клиента.		
4. Визитная карточка мастера-консультанта:			
<div style="border: 1px solid black; width: 300px; height: 80px; margin: 0 auto;"></div> <p>Визитная карточка мастера-консультанта</p>			
Подпись клиента / дата:			
Подпись мастера-консультанта / дата:			

В настоящее время на рынке доступно большое количество неоригинальных запасных частей и аксессуаров для автомобилей Chery. Использование таких запчастей и аксессуаров может негативным образом отразиться на безопасности вашего автомобиля. Компания Chery не несет никакой ответственности за неоригинальные запасные части и аксессуары и не дает никакой гарантии при использовании таких деталей.

Модификация автомобиля с использованием неоригинальных запасных частей запрещена. Это может негативным образом отразиться на управляемости, безопасности или сроке службы автомобиля и даже привести к нарушению правовых норм. Кроме того, повреждения или неисправности, вызванные модификацией автомобиля, не покрываются гарантией.



ПРЕДУПРЕЖДЕНИЕ

Никогда не вносите изменения в конструкцию своего автомобиля и не модифицируйте его. Любые изменения или модификация конструкции автомобиля могут негативным образом отразиться на его безопасности и привести к ДТП с серьезными травмами или гибелью людей.

2-1.	Обзор приборной панели.....	38
	Обзор компоновки салона версии с вариатором	38
	Обзор компоновки салона версии с коробкой передач с двойным сцеплением (DCT).....	40
	Обзор компоновки салона версии с механической коробкой передач.....	42
2-2.	Комбинация приборов.....	44
	Спидометр	45
	Тахометр	45
	Указатель уровня топлива	46
	Указатель температуры охлаждающей жидкости	46
	Информационный дисплей	48
	Настройки времени и предупреждений о превышении скорости	66
2-3.	Сигнализаторы и индикаторы.....	68
	Сигнализатор неисправности системы зарядки аккумуляторной батареи	68
	Индикатор дневных ходовых огней	69

Раздел 2

ПЕРЕДНЯЯ ПАНЕЛЬ

Индикатор задних противотуманных фонарей	69
Индикатор дальнего света фар	69
Сигнализатор высокой температуры охлаждающей жидкости	69
Индикатор габаритных огней.....	70
Сигнализатор EPS	70
Сигнализатор неисправности двигателя.....	70
Сигнализатор низкого давления моторного масла	71
Индикатор указателя поворота	71
Сигнализатор системы подушек безопасности	72
Сигнализатор непристегнутого ремня безопасности водителя	72
Сигнализатор неисправности тормозной системы / EBD	72
Сигнализатор антиблокировочной тормозной системы (ABS)	73
Сигнализатор непристегнутого ремня безопасности переднего пассажира (при соответствующем оснащении)	74
Сигнализатор системы ESP	74
Индикатор ESP OFF	74
Сигнализатор низкого уровня топлива	75
Сигнализатор электроусилителя рулевого управления (при соответствующей комплектации)	75
Индикатор круиз-контроля	75
Сигнализатор неисправности коробки передач (версии с DCT / вариатором).....	76
Индикатор стояночного тормоза	76
Сигнализатор ненадлежащего давления воздуха в шинах (при соответствующей комплектации)	76

Раздел 2. ПЕРЕДНЯЯ ПАНЕЛЬ

2-1. Обзор приборной панели

Обзор компоновки салона версии с вариатором

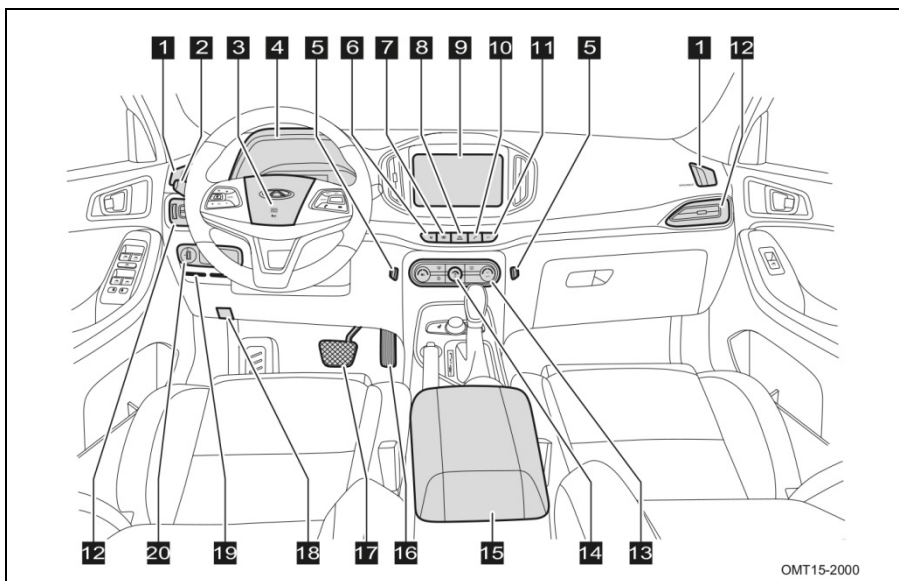

OMT15-2000

- | | |
|--|--|
| 1 Боковые дефлекторы обдува | Рукоятка регулировки интенсивности обдува |
| 2 Комбинированный переключатель фар | 15 Вещевое отделение в центральной консоли |
| 3 Подушка безопасности / звуковой сигнал | Встроенный прикуриватель |
| 4 Комбинация приборов | Встроенный порт USB 2 |
| 5 Датчик температуры воздуха в салоне (при соответствующем оснащении) | 16 Педаль акселератора |
| 6 Кнопка перехода в главное меню | 17 Педаль тормоза |
| 7 Кнопка Cloudrive | 18 Рычаг открывания капота |
| 8 Выключатель аварийной световой сигнализации | 19 Слоты для карточек |
| 9 Аудиосистема | 20 Регулятор наклона света фар |
| 10 Кнопка управления вызовами через Bluetooth | Регулятор положения наружных зеркал заднего вида |
| 11 Кнопка настроек меню | Переключатель складывания наружных зеркал заднего вида (при соответствующем оснащении) |
| 12 Боковой дефлектор кондиционера | Кнопка PAS (при соответствующем оснащении) |
| 13 Панель управления кондиционером | Выключатель панорамного вида (при соответствующем оснащении) |
| 14 Выключатель аудиосистемы | Кнопка ESP OFF |

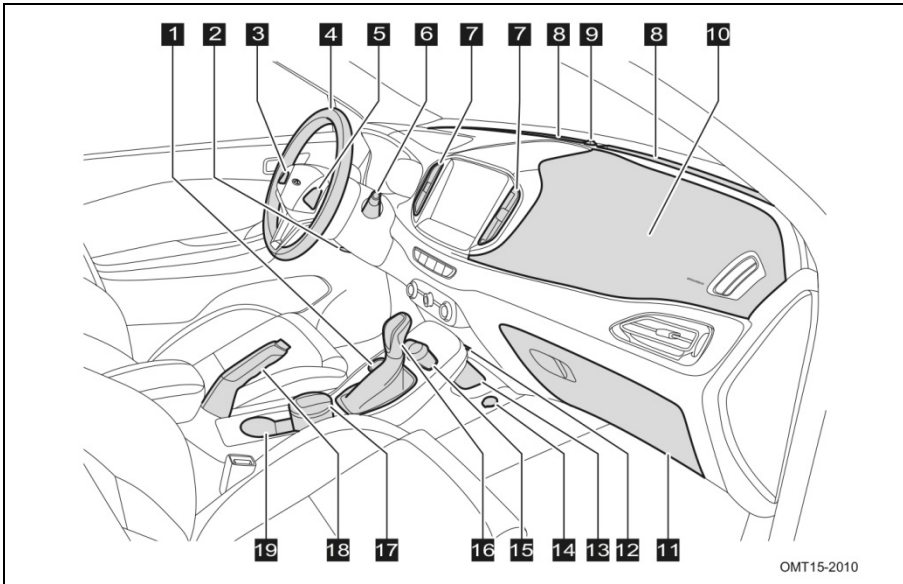

- | | |
|---|--|
| 1 Кнопочный выключатель зажигания | 8 Дефлектор обдува ветрового стекла |
| 2 Рычаг регулировки рулевого колеса | 9 Датчик солнечного света (при соответствующем оснащении) |
| 3 Кнопка регулировки радиочастоты
Переключатель многофункционального информационного дисплея
Переключатель режимов
Кнопка регулировки громкости звука | 10 Подушка безопасности переднего пассажира |
| 4 Рулевое колесо. | 11 Перчаточный ящик |
| 5 Кнопка управления системой круиз-контроля
Кнопка выключения
Кнопка включения | 12 Порт USB 1 |
| 6 Переключатель омывателя и очистителя стекол | 13 Лоток для мелких вещей |
| 7 Центральный дефлектор кондиционера | 14 Электрическая розетка |
| | 15 Переключатель обогрева сидений (при соответствующем оснащении) |
| | 16 Рычаг переключения передач |
| | 17 Пепельница |
| | 18 Рычаг стояночного тормоза |
| | 19 Подстаканники |

Обзор компоновки салона версии с коробкой передач с двойным сцеплением (DCT)

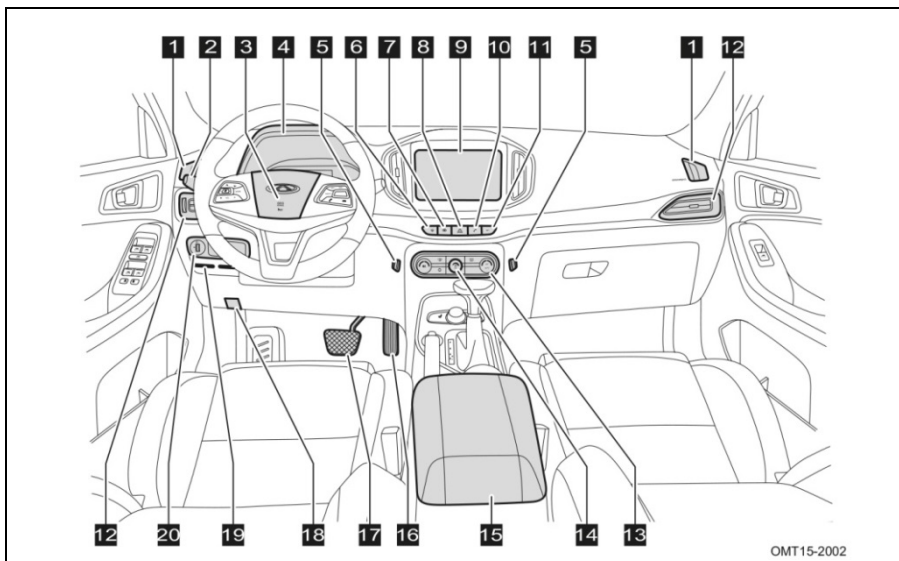

OMT15-2002

- | | |
|--|--|
| <ul style="list-style-type: none"> 1 Боковые дефлекторы обдува 2 Комбинированный переключатель фар 3 Подушка безопасности / звуковой сигнал 4 Комбинация приборов 5 Датчик температуры воздуха в салоне (при соответствующем оснащении) 6 Кнопка перехода в главное меню 7 Система cloudrive interconnection 8 Выключатель аварийной световой сигнализации 9 Аудиосистема 10 Кнопка управления вызовами через Bluetooth 11 Кнопка настроек меню 12 Боковой дефлектор кондиционера 13 Панель управления кондиционером 14 Выключатель аудиосистемы | <ul style="list-style-type: none"> Ручка регулировки интенсивности обдува 15 Вещевое отделение в центральной консоли
Встроенный прикуриватель
Встроенный порт USB 2 16 Педаль акселератора 17 Педаль тормоза 18 Рычаг открывания капота 19 Слоты для карточек 20 Регулятор наклона света фар
Регулятор положения наружных зеркал заднего вида
Переключатель складывания наружных зеркал заднего вида (при соответствующем оснащении)
Кнопка PAS (при соответствующем оснащении)
Выключатель панорамного вида (при соответствующем оснащении)
Кнопка ESP OFF |
|--|--|

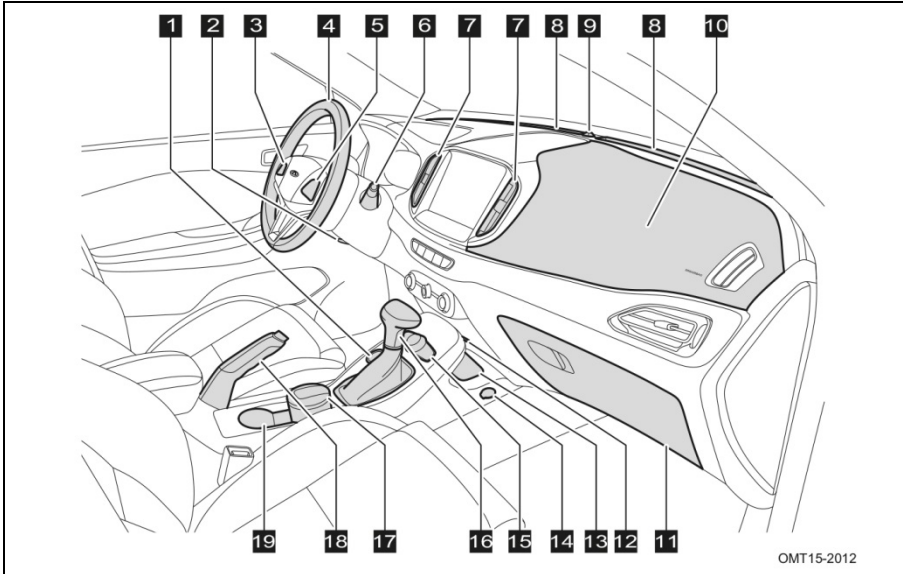

OMT15-2012

- | | |
|---|--|
| 1 Кнопочный выключатель зажигания | 8 Дефлектор обдува ветрового стекла |
| 2 Рычаг регулировки рулевого колеса | 9 Датчик солнечного света (при соответствующем оснащении) |
| 3 Кнопка регулировки радиочастоты
Переключатель многофункционального информационного дисплея
Переключатель режимов
Кнопка регулировки громкости звука | 10 Подушка безопасности переднего пассажира |
| 4 Рулевое колесо. | 11 Перчаточный ящик |
| 5 Кнопка управления системой круиз-контроля
Кнопка выключения
Кнопка включения | 12 Порт USB 1 |
| 6 Переключатель омывателя и очистителя стекол | 13 Лоток для мелких вещей |
| 7 Центральный дефлектор кондиционера | 14 Электрическая розетка |
| | 15 Переключатель обогрева сидений (при соответствующем оснащении) |
| | 16 Рычаг переключения передач |
| | 17 Пепельница |
| | 18 Рычаг стояночного тормоза |
| | 19 Подстаканники |

Обзор компоновки салона версии с механической коробкой передач

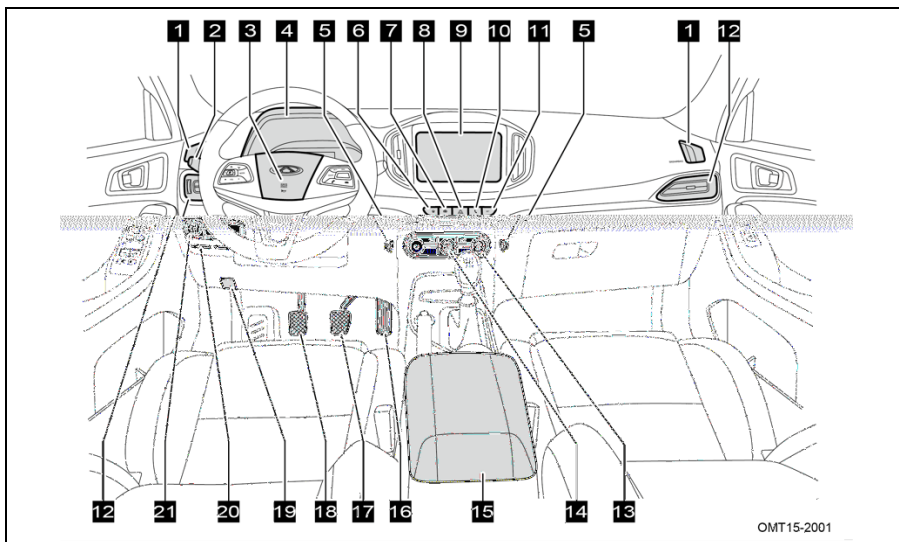

- | | |
|--|---|
| <p>1 Боковые дефлекторы обдува</p> <p>2 Комбинированный переключатель фар</p> <p>3 Подушка безопасности / звуковой сигнал</p> <p>4 Комбинация приборов</p> <p>5 Датчик температуры воздуха в салоне (при соответствующем оснащении)</p> <p>6 Кнопка перехода в главное меню</p> <p>7 Кнопка Cloudrive</p> <p>8 Выключатель аварийной световой сигнализации</p> <p>9 Аудиосистема</p> <p>10 Кнопка управления вызовами через Bluetooth</p> <p>11 Кнопка настроек меню</p> <p>12 Боковой дефлектор кондиционера</p> <p>13 Панель управления кондиционером</p> <p>14 Выключатель аудиосистемы
Рукоятка регулировки интенсивности обдува</p> | <p>15 Вещевое отделение в центральной консоли
Встроенный прикуриватель
Встроенный порт USB 2</p> <p>16 Педаль акселератора</p> <p>17 Педаль тормоза</p> <p>18 Педаль сцепления</p> <p>19 Рычаг открывания капота</p> <p>20 Слоты для карточек</p> <p>21 Регулятор наклона света фар
Регулятор положения наружных зеркал заднего вида
Переключатель складывания наружных зеркал заднего вида (при соответствующем оснащении)
Кнопка PAS (при соответствующем оснащении)
Выключатель панорамного вида (при соответствующем оснащении)
Кнопка ESP OFF</p> |
|--|---|

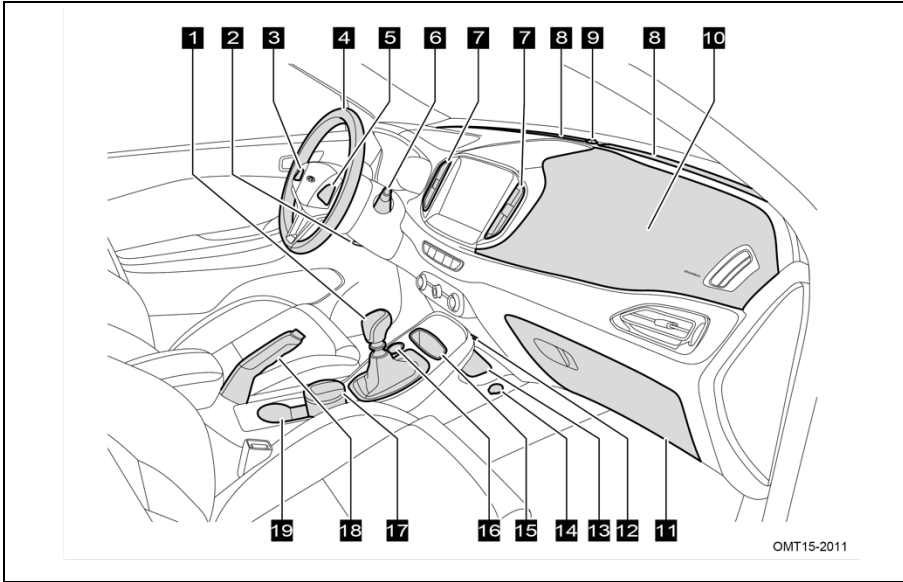

- | | |
|--|--|
| 1 Рычаг переключения передач | 8 Дефлектор обдува ветрового стекла |
| 2 Рычаг регулировки рулевого колеса | 9 Датчик солнечного света (при соответствующем оснащении) |
| 3 Кнопка регулировки радиочастоты
Переключатель многофункционального информационного дисплея
Переключатель режимов мультимедийной системы
Кнопка регулировки громкости звука | 10 Подушка безопасности переднего пассажира |
| 4 Рулевое колесо. | 11 Перчаточный ящик |
| 5 Кнопка управления системой круиз-контроля
Кнопка выключения
Кнопка включения | 12 Порт USB 1 |
| 6 Переключатель омывателя и очистителя стекол | 13 Лоток для мелких вещей |
| 7 Центральный дефлектор кондиционера | 14 Электрическая розетка |
| | 15 Подогрев сидений |
| | 16 Кнопочный выключатель зажигания |
| | 17 Пепельница |
| | 18 Рычаг стояночного тормоза |
| | 19 Подстаканники |

Раздел 2. ПЕРЕДНЯЯ ПАНЕЛЬ

2-2. Комбинация приборов

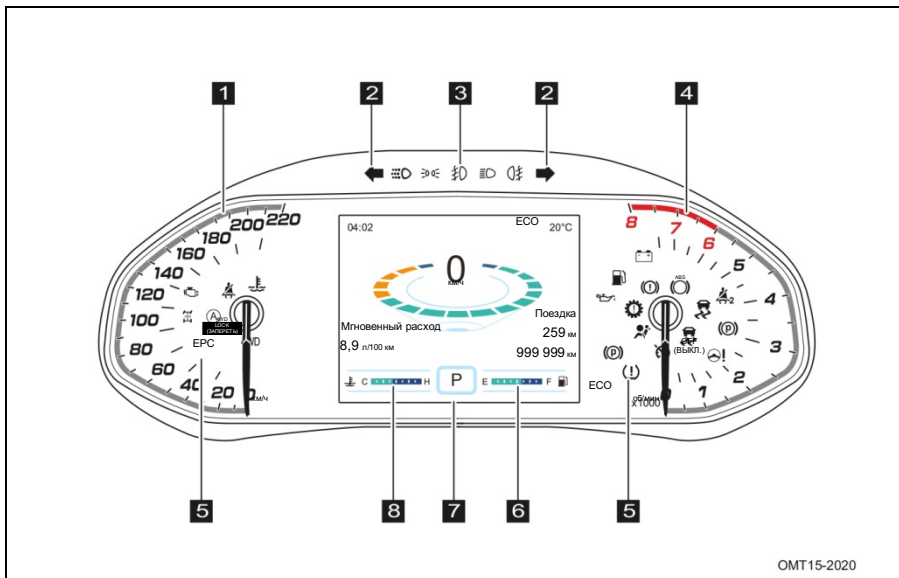

OMT15-2020

- | | |
|---------------------------------------|---|
| 1 Спидометр | 5 Сигнализаторы и индикаторы |
| 2 Индикатор указателя поворота | 6 Указатель уровня топлива |
| 3 Световой индикатор | 7 Информационный дисплей |
| 4 Тахометр | 8 Указатель температуры охлаждающей жидкости |

Спидометр

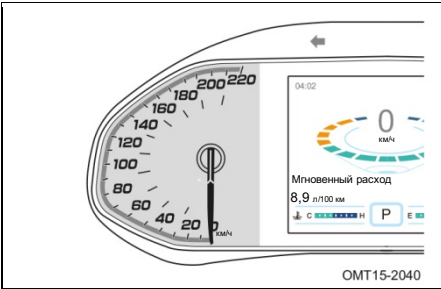

Спидометр показывает текущую скорость движения автомобиля. Она отображается в км/ч.



ВНИМАНИЕ

Показания спидометра зависят от размера шин вашего автомобиля. Используйте только оригинальные шины Chery надлежащей размерности. В противном случае спидометр не будет показывать правильную скорость движения.

Тахометр

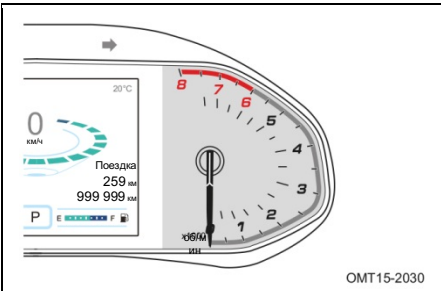

Обороты двигателя отображаются на тахометре (ед. измерения: x 1 000 об/мин).

Красная зона на шкале тахометра обозначает максимально допустимые обороты двигателя.



ВНИМАНИЕ

- Не удерживайте обороты двигателя в красной зоне тахометра в течение длительного периода времени. Это может привести к серьезным повреждениям двигателя.
- Не повышайте обороты двигателя до высоких значений в период обкатки.

Указатель уровня топлива

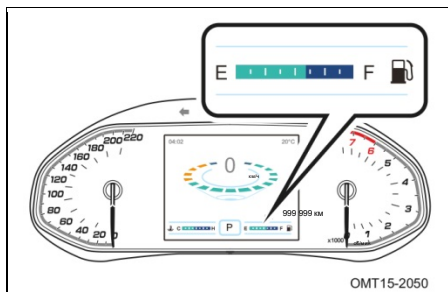

Указатель уровня топлива показывает количество топлива, оставшееся в топливном баке. Чтобы узнать точное количество топлива в баке, припаркуйте автомобиль на ровной горизонтальной площадке и переведите кнопочный выключатель зажигания в положение ON (ВКЛ.).

Объем топливного бака: 57 л

Когда цвет индикатора меняется на красный или загорается сигнализатор низкого уровня топлива, это указывает на недостаточное количество топлива в баке. При первой же возможности заправьте автомобиль топливом.

ВНИМАНИЕ

Показания указателя уровня топлива могут быть неточными при ускорении, резком торможении, повороте автомобиля или движении на дороге с уклоном.

Указатель температуры охлаждающей жидкости

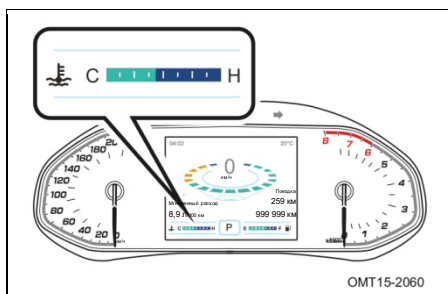

Текущее значение температуры охлаждающей жидкости двигателя отображается на дисплее, когда кнопочный выключатель зажигания находится в положении ON (ВКЛ.).

■ На метке С или рядом с ней (диапазон низкой температуры)

Температура охлаждающей жидкости может находиться в этом диапазоне некоторое время после запуска двигателя. Когда температура охлаждающей жидкости находится в этом диапазоне, избегайте чрезмерного повышения оборотов двигателя. Кроме того, избегайте чрезмерной нагрузки на двигатель.

Если указатель температуры охлаждающей жидкости длительное время находится в низком диапазоне, при первой же возможности обратитесь в авторизованный сервисный центр Chery для диагностики и устранения неисправности.

■ Между метками С и Н (нормальный температурный диапазон)

Обычно при движении автомобиля указатель находится в данном диапазоне. Указатель может выходить за пределы данного диапазона при высокой температуре наружного воздуха или высокой нагрузке на двигатель. Движение на автомобиле можно продолжать до тех пор, пока на дисплее не загорится сигнализатор высокой температуры охлаждающей жидкости.

■ На метке Н или рядом с ней (диапазон высокой температуры)

Когда указатель достигает метки Н или загорается сигнализатор высокой температуры охлаждающей жидкости, это указывает на перегрев двигателя. Незамедлительно остановите автомобиль, дайте двигателю несколько минут поработать на холостом ходу, а затем выключите. Когда двигатель остынет, определите причину перегрева. Если причину установить не удастся, при первой же возможности обратитесь в авторизованный сервисный центр Chery.

**ПРЕДУПРЕЖДЕНИЕ**

Не открывайте крышку расширительного бачка при горячем двигателе. Двигатель можно запустить после диагностики и устранения неисправности.

Информационный дисплей

На информационном дисплее отображается информация, связанная с эксплуатацией автомобиля.

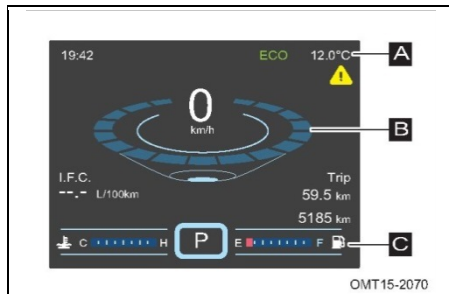

Зона А: время, температура наружного воздуха, режим движения (ECO, SPORT) и т. д.

Зона В: скорость движения автомобиля, мгновенный расход топлива, пробег за поездку, первый и второй экраны меню.

Зона С: общий пробег, положение рычага селектора, указатели температуры охлаждающей жидкости и уровня топлива.

■ Переключение элементов, отображаемых на дисплее

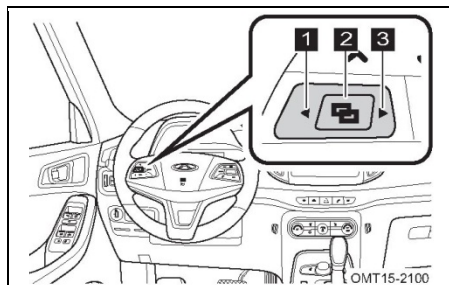

Кнопки управления мультимедийным дисплеем расположены на рулевом колесе.

1. Кнопка со стрелкой влево
2. Кнопка ввода
3. Кнопка со стрелкой вправо

■ Меню первого уровня

Для переключения между отображаемыми на дисплее элементами используйте комбинированные кнопки на рулевом колесе (кнопка со стрелкой влево «◀» / кнопка со стрелкой вправо «▶»), синие стрелки указывают на необходимость длительного нажатия кнопки «☐», розовые стрелки указывают на необходимость короткого нажатия кнопки «☐»).



■ Меню второго уровня

Для входа в меню настроек нажмите кнопку с левой «◀» / правой стрелкой «▶» на рулевом колесе. Розовая стрелка указывает на необходимость короткого нажатия кнопки «» для перехода в меню настроек.



ВНИМАНИЕ

Используйте информационный экран для справки. Ориентируйтесь на реальную ситуацию.

■ **Обозначения на дисплее**

- Положение рычага селектора (версии с вариатором / DCT)

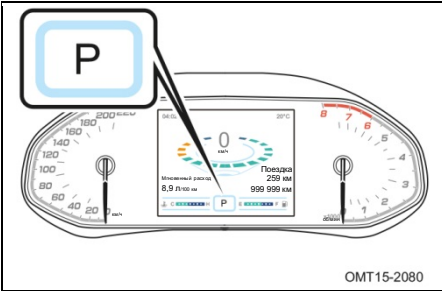

Отображается текущее положение рычага селектора.

- Подсказка о переключении передачи (версии с МКП, при соответствующем оснащении)

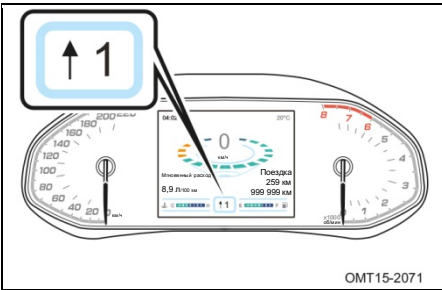

Отображается подсказка о необходимости переключения передачи.

- Режим движения (при соответствующем оснащении)

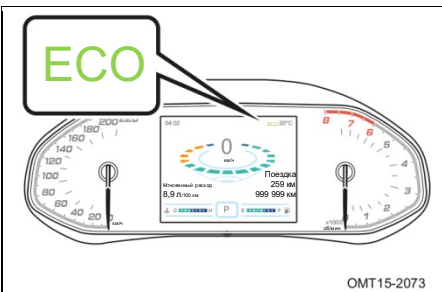

Отображается текущий режим движения (SPORT / ECO).

- Значок предупреждения

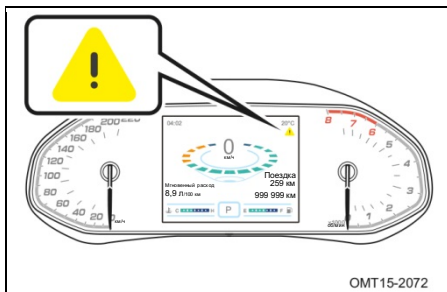

Данный индикатор загорается при возникновении проблемы с автомобилем.

- Предупреждение о превышении скорости (при соответствующем оснащении)

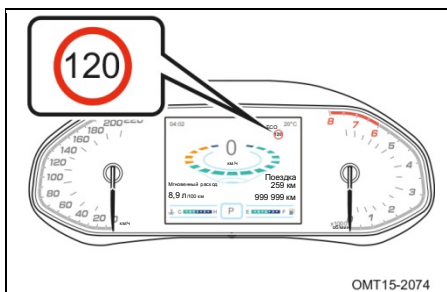

Данный индикатор загорается, когда скорость движения автомобиля превышает заданное значение.

- Температура наружного воздуха (при соответствующем оснащении)

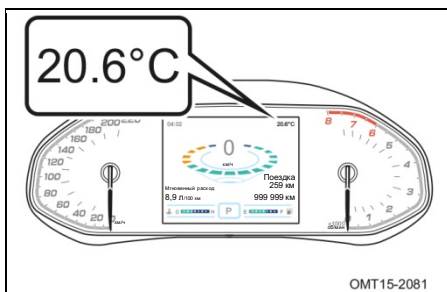

Отображается текущая температура наружного воздуха.

● Мультиинформационный дисплей



На дисплее отображается выбранный аудиорежим и другая информация.

Пример: в режиме радио на дисплей будет выводиться «FM 93.75 МГц», а в режиме USB — «USB».

● Экран давления воздуха в шинах (при соответствующем оснащении)



На дисплее отображается информация о текущем давлении воздуха в шинах и температуре.

Когда состояние шин становится ненормальным или возникает проблема с системой мониторинга давления воздуха в шинах, на мультиинформационный дисплей вместо общего экрана выводится экран системы мониторинга давления воздуха в шинах.

● Проверка состояния автомобиля

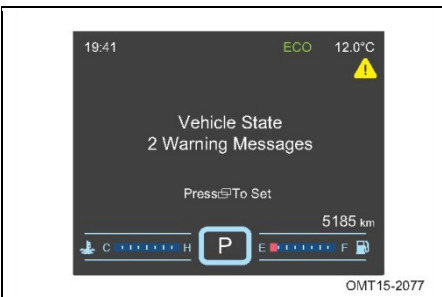

При запуске двигателя система выполняет самодиагностику. При обнаружении каких-либо проблем в зоне В дисплея по очереди отображаются предупреждающие сообщения. Переключиться на другой экран во время отображения предупреждений нельзя. Экран исчезнет автоматически, когда все сообщения будут показаны.

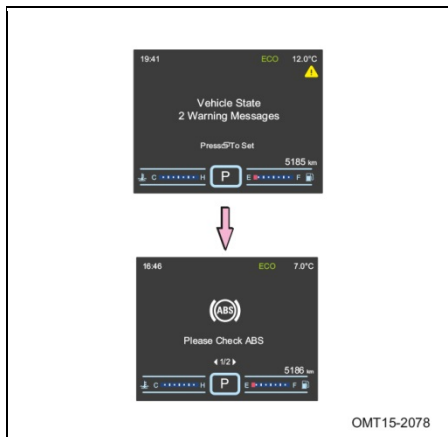

1. Для перехода на экран проверки состояния автомобиля нажмите кнопку со стрелкой влево «◀» / вправо «▶» на руле. Для выбора экрана коротко нажмите кнопку «».
2. При обнаружении каких-либо проблем в зоне В дисплея по очереди отображаются предупреждающие сообщения. Для просмотра сообщений нажимайте кнопку со стрелкой влево «◀» / вправо «▶».
Пример: «Проверьте ABS».

ВНИМАНИЕ

При появлении на дисплее предупреждающих сообщений выключите двигатель и обратитесь в авторизованный сервисный центр Chery.

● Напоминание о техническом обслуживании



1. При запуске двигателя система выполняет самодиагностику. Когда автомобиль достигает пробега, при котором необходимо выполнить техническое обслуживание, в зоне В дисплея отображается соответствующее напоминание.
2. Для отображения информации о техническом обслуживании перейдите на экран проверки состояния автомобиля.

2

ПЕРЕДНЯЯ ПАНЕЛЬ

Если сброс напоминания не выполнялся, бортовой компьютер сравнивает значение текущего пробега со значением пробега, на котором необходимо выполнять первое техническое обслуживание. По достижении этого пробега на мультиинформационный дисплей выводится сообщение «Требуется техническое обслуживание». После сброса бортовой компьютер сравнивает значение пробега со значениями интервалов технического обслуживания. По достижении соответствующего значения пробега на мультиинформационный дисплей выводится сообщение «Требуется техническое обслуживание».

Способ сброса напоминания о техническом обслуживании:

Вручную: нажмите и удерживайте кнопку ввода на рулевом колесе, когда кнопочный выключатель зажигания находится в положении OFF/ACC (ВЫКЛ./ПИТ. АКЦЕССУАРОВ), затем переведите его в положение ON (ВКЛ.). Напоминание сбросится через 5 секунд.

Его также можно сбросить с помощью диагностического тестера, обратившись в авторизованный сервисный центр Chery.

 ВНИМАНИЕ

- Индикатор технического обслуживания необходимо сбрасывать после каждого техобслуживания.
- Пробег с последнего технического обслуживания не сбрасывается в случае отключения аккумуляторной батареи. Это можно сделать только с помощью диагностического тестера.



● Часы

Время отображается в 24-часовом формате. Его можно настроить как с помощью кнопок регулировки, так и через сенсорный экран.

Инструкции по настройке времени через сенсорный экран см. в разделе «Настройка времени» данной главы.

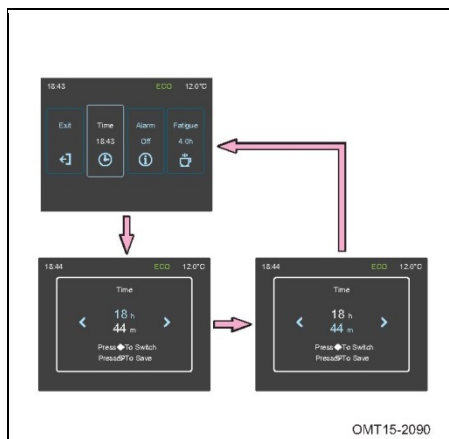
Способ настройки времени с помощью кнопок на рулевом колесе см. ниже:



1. Для перехода к экрану настроек времени нажимайте кнопку с левой стрелкой «◀» / правой стрелкой «▶» на рулевом колесе. Для входа в меню настроек коротко нажмите «».
2. Для увеличения / уменьшения значения на 1 коротко нажмите кнопку со стрелкой влево «◀» / вправо «▶».
3. Для продолжительного увеличения / уменьшения значения нажмите и удерживайте кнопку со стрелкой влево «◀» / вправо «▶».
4. По завершении настройки времени коротко нажмите кнопку «», чтобы выйти из меню настроек. При отсутствии каких-либо действий в течение 5 секунд система автоматически выйдет из меню настроек.





- Предупреждение о превышении скорости (при соответствующем оснащении)

Предупреждение о превышении скорости можно настроить как с помощью кнопок на рулевом колесе, так и через сенсорный экран.

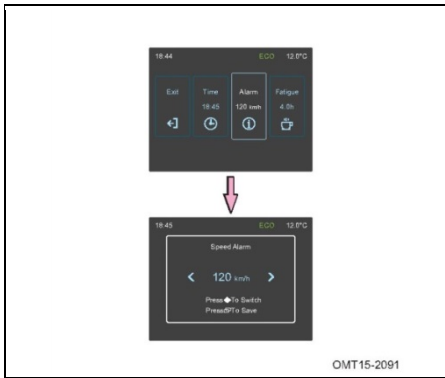
Инструкции по настройке предупреждения о превышении скорости через сенсорный экран см. в разделе «Настройка предупреждений о превышении скорости» данной главы.

Способ настройки предупреждения о превышении скорости с помощью кнопок на рулевом колесе см. ниже:



1. Выберите порог срабатывания предупреждения о превышении скорости и коротко нажмите кнопку «».
2. Для увеличения / уменьшения значения на 5 км/ч коротко нажмите кнопку со стрелкой влево «» / вправо «».
3. Для выхода коротко нажмите «».



1. Настраиваемое предупреждение о превышении скорости. При достижении автомобилем заданной скорости она отображается на информационном дисплее красными цифрами (экран не переключается), и подается звуковое предупреждение (в течение 3 секунд) +  (заданное значение скорости при этом отображается в виде значка). Предупреждение исчезает, когда скорость оказывается меньше заданной (на 5 км/ч). Если скорость опять повышается до заданного значения, снова подается звуковое предупреждение.

2. Ненастраиваемое предупреждение о превышении скорости

При достижении автомобилем скорости 120 км/ч она отображается на ЖК-экране красными цифрами (экран не переключается), и подается звуковое

предупреждение (в течение 3 секунд) + . Предупреждение исчезает, когда скорость движения автомобиля становится менее 115 км/ч. Если скорость опять повышается до 120 км/ч, звуковое предупреждение подается снова.

ВНИМАНИЕ





- Значение скорости, при достижении которой подается предупреждение, изменяется с шагом в 5 км/ч.
- Предел скорости может изменяться циклически в диапазоне 30–130 км/ч. Его также можно отключить.

● Предупреждение об усталости

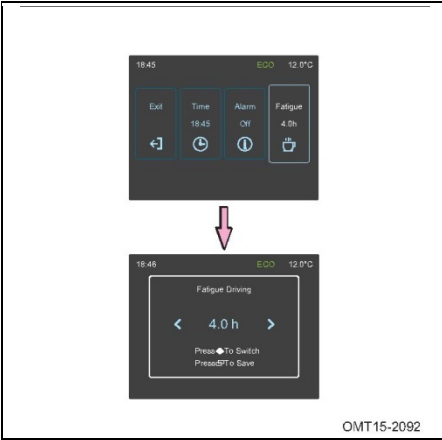
Предупреждение об усталости можно настроить через кнопки на рулевом колесе. По умолчанию установлено значение 1 час. Когда время управления автомобилем превышает заданное значение, на мультимедийный дисплей выводится сообщение «Заданное время вождения --ч превышено, сделайте перерыв», подается звуковой сигнал (1 с) и отображается значок «».

Способ настройки предупреждения об усталости с помощью кнопок на рулевом колесе см. ниже:



1. Выберите порог срабатывания предупреждения об усталости и коротко нажмите кнопку «».
2. Для увеличения / уменьшения значения на 0,5 ч коротко нажмите кнопку со стрелкой влево «» / вправо «».
3. Для выхода коротко нажмите «».





 ВНИМАНИЕ

- Значение времени срабатывания предупреждения изменяется с шагом 0,5 ч.
- Значение времени срабатывания предупреждения может находиться в диапазоне от 1 до 4 ч или быть отключено.

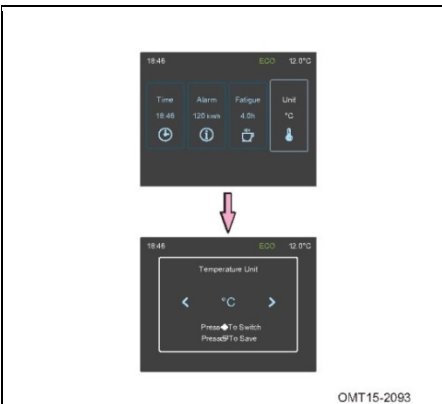
● Ед. измерения температуры

Способ настройки ед. измерения температуры с помощью кнопок на рулевом колесе см. ниже:





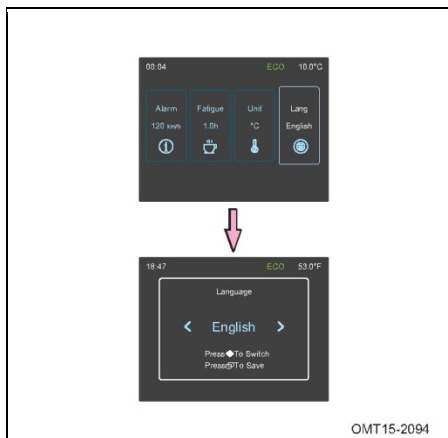

1. Выберите ед. измерения температуры и коротко нажмите кнопку «».
2. Для переключения между градусами Цельсия и градусами Фаренгейта коротко нажимайте кнопку со стрелкой влево «» / вправо «» на рулевом колесе.
3. Для выхода коротко нажмите «».

● Язык

Способ настройки языка с помощью кнопок на рулевом колесе см. ниже:



1. Выберите язык и коротко нажмите кнопку «».
2. Для переключения между английским, русским и арабским коротко нажимайте кнопку со стрелкой влево «» / вправо «» на рулевом колесе.
3. Для выхода коротко нажмите «».

ВНИМАНИЕ

С помощью кнопок на рулевом колесе можно изменить настройки языка только для многофункционального дисплея.

● Запас хода

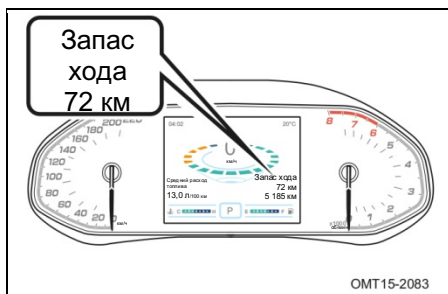

На дисплее отображается значение максимального запаса хода на топливе, оставшемся в баке.

Это расстояние рассчитывается на основе значения среднего расхода топлива и изменяется соответствующим образом.

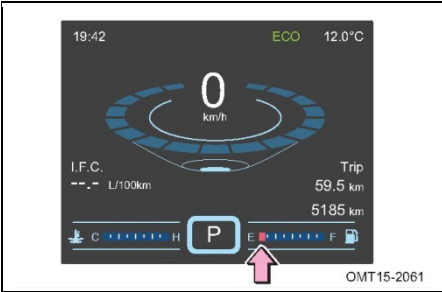

Когда указатель уровня топлива приближается к метке Е (красной зоне) или загорается индикатор низкого уровня топлива, это указывает на то, что топливо в баке заканчивается. Заправьтесь при первой возможности.

ВНИМАНИЕ

- При добавлении в бак небольшого количества топлива показание на дисплее может не измениться.
- При заправке автомобиля выключайте двигатель. В противном случае показания на дисплее могут не измениться.

● Мгновенный расход топлива



Отображается значение мгновенного расхода топлива (I.F.C.).

1. На дисплее может отображаться расчетное значение мгновенного расхода топлива от 0 до 20 л/100 км. Это максимальное значение. Даже если реальный мгновенный расход выше 20 л/100 км, на дисплее все равно отображается 20 л/100 км.
2. Когда фактическая скорость движения не превышает 3 км/ч, на дисплее отображается значение -.- л/100 км.
 Когда фактическая скорость движения превысит 3 км/ч, на дисплее отображается значение в формате 0–20 л/100 км. Когда скорость движения менее 1 км/ч, на дисплее отображается значение л/100 км.

3. Значение мгновенного расхода нельзя сохранить.

- Пробег за поездку

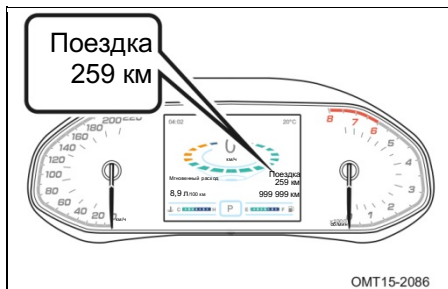

Отображаемый диапазон пробега: 0–999,9 км. Когда значение пробега превышает 999,9 км, оно сбрасывается и регистрируется заново.

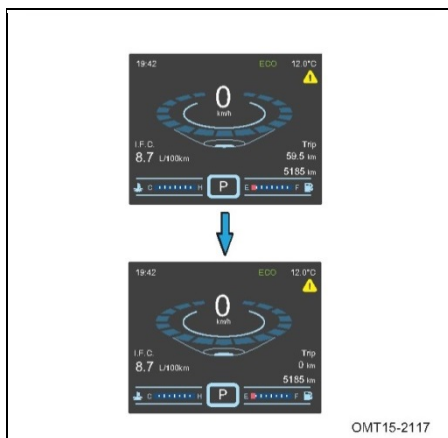

Метод сброса: длительное нажатие кнопки «» на рулевом колесе в режиме движения.

● Общий пробег

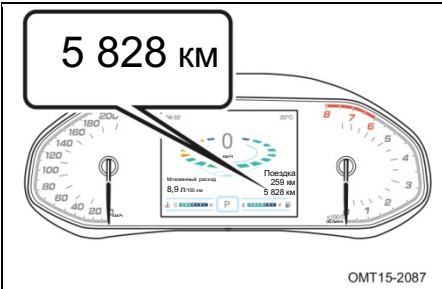

Диапазон значений общего пробега: 0–999 999 км.

Если пробег превысит максимальное значение диапазона, на дисплее будет отображаться «999 999 км».

● Средний расход топлива



Отображается средний расход топлива (АFC).

Значение, выводимое на дисплей, обновляется каждые 10 секунд. Максимальное отображаемое значение составляет 20 л/100 км. Если фактически средний расход топлива превысит 20 л/100 км, на дисплее все равно будет отображаться это значение.

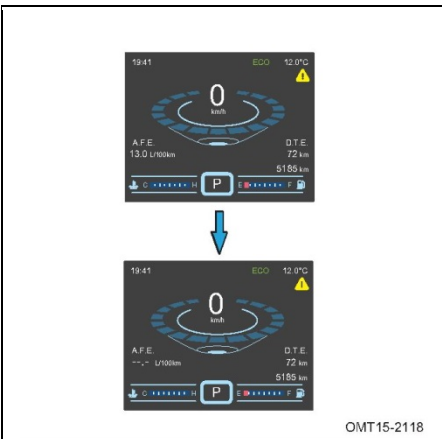

Метод сброса: нажмите и удерживайте кнопку «» в режиме среднего расхода топлива.

● Текст аварийного сигнала

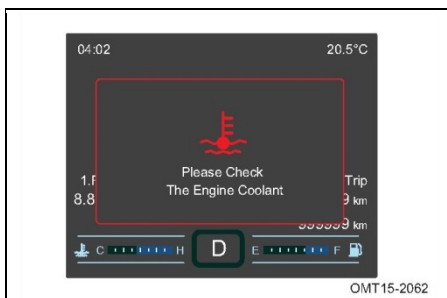

При наступлении аварийной ситуации на информационный дисплей выводится соответствующее сообщение и изображение.

Пример: При слишком низкой или слишком высокой температуре охлаждающей жидкости на информационный дисплей выводится сообщение «Проверьте охлаждающую жидкость двигателя».

Кроме того, на дисплей может выводиться следующая информация: «Проверьте PEPS», «Проверьте TPMS», «Проверьте подушку безопасности», «Проверьте ESP», «Проверьте EPS», «Проверьте коробку передач», «Проверьте AVM» и т. д. В ходе повседневной эксплуатации проверить наличие таких сообщений можно на экране «Проверка состояния автомобиля». См. раздел «Проверка состояния автомобиля» в данной главе.

ВНИМАНИЕ

- Если загорается индикатор ошибки, выключите двигатель и обратитесь на авторизованную сервисную станцию Chery.
- В некоторых аварийных ситуациях звуковое предупреждение может не подаваться.

● Информация системы помощи при парковке



Когда кнопочный выключатель зажигания находится в положении ON (ВКЛ.), а рычаг селектора — в положении R, на информационный дисплей выводится экран системы помощи при парковке задним ходом.

Более подробную информацию см. в разделе 4 «Система помощи при парковке».

● Информация о состоянии дверей

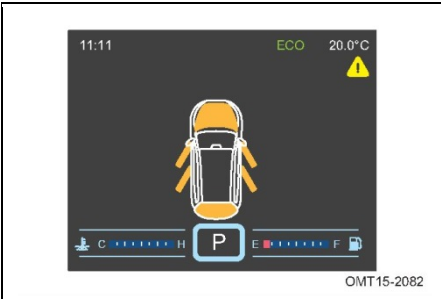

Если какая-либо из дверей или капот не закрыты, на дисплее отобразится соответствующая информация.

Если скорость движения автомобиля при открытой двери или капоте менее 5 км/ч, на комбинации приборов загорится соответствующий индикатор, но звуковое предупреждение подаваться не будет; если скорость 5 км/ч более, индикатор на панели приборов начнет мигать, и будет подаваться звуковое предупреждение.

 **ВНИМАНИЕ**

Движение на автомобиле с открытой или не до конца закрытой дверью запрещено. Это может привести к тому, что пассажир выпадет из салона, к серьезным травмам и гибели людей.

Настройки времени и предупреждений о превышении скорости

■ Настройки времени

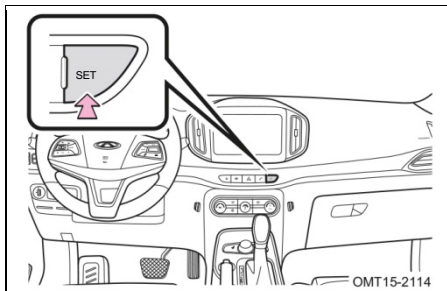

1. Включите аудиосистему и выберите SET.

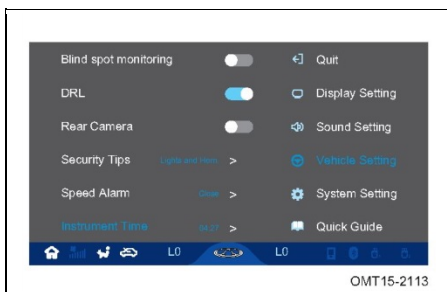

2. Выберите «Настройки автомобиля».
3. Чтобы перейти к экрану настроек, нажмите «Время на приборной панели».



4. Для установки времени сдвигайте столбцы «Час» и «Минута» вверх или вниз.
5. Для выхода нажмите ОК.

■ Настройки срабатывания предупреждения о превышении скорости

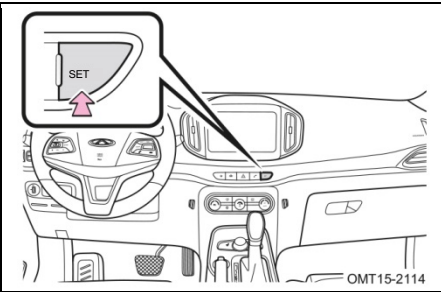

1. Включите аудиосистему и выберите SET.

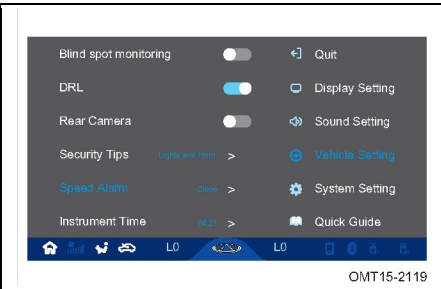

2. Выберите «Настройки автомобиля».

3. Чтобы перейти к экрану настройки, нажмите «Предупреждение о превышении скорости».

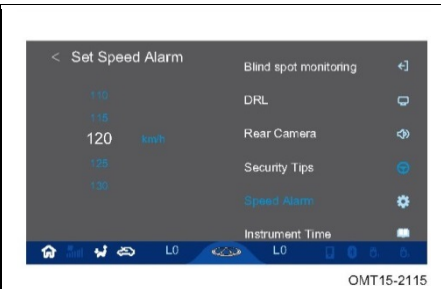

4. Чтобы задать значение, выберите его на экране.

5. По завершении выйдите с этого экрана.

Раздел 2. ПЕРЕДНЯЯ ПАНЕЛЬ

2-3. Сигнализаторы и индикаторы

Индикаторы используются для информирования водителя о состоянии автомобиля. Сигнализаторы используются для предупреждения водителя о том, что в автомобиле возникла проблема, которая может привести к серьезным повреждениям. Например, когда определенная система автомобиля выходит из строя, загорается или начинает мигать соответствующий сигнализатор.

При переводе кнопочного выключателя зажигания в положение ON (ВКЛ.) некоторые сигнализаторы загораются на короткое время, а затем гаснут. Это указывает на то, что выполняется самодиагностика соответствующих систем автомобиля. Если сигнализаторы не загораются, обратитесь в авторизованный сервисный центр Chery для диагностики и устранения неисправностей. Если после запуска двигателя какой-либо сигнализатор загорается и не гаснет или начинает мигать, при первой же возможности обратитесь в авторизованный сервисный центр Chery для диагностики и устранения неисправностей.

Сигнализатор неисправности системы зарядки аккумуляторной батареи



Этот сигнализатор используется для обозначения состояния аккумуляторной батареи. При переводе кнопочного выключателя в положение ON (ВКЛ.) этот сигнализатор загорается на короткое время. Это указывает на то, что происходит самодиагностика системы. После запуска двигателя сигнализатор гаснет. Если этого не происходит, то в системе зарядки возникла неисправность. Остановите автомобиль в безопасном месте, включите аварийную световую сигнализацию, выключите двигатель и при первой же возможности обратитесь в авторизованный сервисный центр Chery для диагностики и устранения неисправности.

ВНИМАНИЕ

Если загорается сигнализатор неисправности системы зарядки аккумуляторной батареи, не включайте двигатель или потребители электрического тока до тех пор, пока не будет установлена причина неисправности. Это может привести к разрядке аккумуляторной батареи.

Индикатор дневных ходовых огней

Дневные ходовые огни и соответствующий индикатор загораются при запуске двигателя. Дневные ходовые огни отключаются при включении ближнего / дальнего света фар, противотуманных фар или габаритных огней.

Индикатор передних противотуманных фар

Этот индикатор загорается при включении противотуманных фар.

Индикатор задних противотуманных фонарей

Этот индикатор загорается при включении задних противотуманных фонарей.

Индикатор дальнего света фар

Этот индикатор загорается при включении дальнего света фар или мигании дальним светом.

Сигнализатор высокой температуры охлаждающей жидкости

При включении зажигания сигнализатор загорается на 3 секунды, а затем гаснет. Если данный сигнализатор загорается во время вождения и на информационном дисплее появляется предупреждающее сообщение, незамедлительно остановите автомобиль в безопасном месте, включите аварийную световую сигнализацию и выключите двигатель, дав ему поработать на холостых оборотах несколько минут. Проверьте уровень охлаждающей жидкости. При необходимости долейте охлаждающую жидкость. Обратитесь в авторизованный сервисный центр Chery для диагностики и устранения неисправности. См. раздел 6 «В случае перегрева двигателя».

ПРЕДУПРЕЖДЕНИЕ

- Остерегайтесь ожогов! При прогревом двигателя в системе охлаждения присутствуют высокие температура и давление. Поэтому перед выполнением проверки дождитесь, пока двигатель остынет.
- Не касайтесь вентилятора системы охлаждения!

Индикатор габаритных огней



Этот индикатор загорается при включении габаритных огней.

Сигнализатор EPS

EPS

Этот сигнализатор загорается при запуске двигателя, указывая на проведение самодиагностики системы. Если он гаснет после запуска двигателя, значит система работает нормально. Если сигнализатор продолжает гореть, значит двигатель неисправен. При первой же возможности обратитесь на авторизованную сервисную станцию Chery для проведения диагностики и устранения неисправности.

Сигнализатор неисправности двигателя



Этот сигнализатор загорается при запуске двигателя, указывая на проведение самодиагностики системы. Если он гаснет после запуска двигателя, значит система работает нормально. Если сигнализатор продолжает гореть, значит двигатель неисправен. При первой же возможности обратитесь на авторизованную сервисную станцию Chery для проведения диагностики и устранения неисправности.

Сигнализатор низкого давления моторного масла

При включении зажигания сигнализатор загорается на 3 секунды, а затем гаснет. Если он загорается после запуска двигателя или мигает во время движения, незамедлительно остановитесь в безопасном месте, выключите двигатель, включите аварийную световую сигнализацию и проверьте уровень масла. При необходимости незамедлительно доведите уровень масла до нормы. Если причину снижения уровня масла установить не удастся, при первой возможности обратитесь в авторизованный сервисный центр Chery.

 **ВНИМАНИЕ**

Если масло расходуется слишком быстро, при первой же возможности обратитесь на авторизованную сервисную станцию Chery для проведения диагностики и устранения неисправности.

Индикатор указателя поворота

Предусмотрено два индикатора указателя поворота — левый и правый. При включении указателя правого или левого поворота мигает соответствующий индикатор (медленно). При включении аварийной световой сигнализации мигают все указатели поворотов.

 **ВНИМАНИЕ**

Если индикатор мигает чаще обычного, это указывает на то, что лампа соответствующего указателя поворота перегорела. При первой же возможности обратитесь на авторизованную сервисную станцию Chery для проведения диагностики и устранения неисправности.

Сигнализатор системы подушек безопасности



При включении зажигания данный сигнализатор мигает 6 раз, а затем гаснет. Это указывает на исправность системы. Если сигнализатор не гаснет во время движения, это указывает на наличие проблемы в системе подушек безопасности. Незамедлительно обратитесь в авторизованный сервисный центр Chery для диагностики и устранения неисправности.



ПРЕДУПРЕЖДЕНИЕ

В случае ДТП, даже если подушки безопасности не сработали, незамедлительно обратитесь в авторизованный сервисный центр Chery для диагностики и устранения неисправности.

Сигнализатор непристегнутого ремня безопасности водителя



Если ремень безопасности водителя не застегнут или застегнут неправильно, то при включении зажигания на комбинации приборов мигает соответствующий индикатор. Когда скорость движения автомобиля превышает 25 км/ч, подается звуковое предупреждение, извещающее водителя о необходимости застегнуть ремень безопасности. Более подробную информацию см. в разделе 3 «Сигнализатор непристегнутого ремня безопасности».

Сигнализатор неисправности тормозной системы / EBD



При включении зажигания данный сигнализатор загорается на 3 секунды, а затем гаснет. Если он не гаснет во время движения, это указывает на неисправность тормозной системы. Сначала проверьте уровень тормозной жидкости. При необходимости доведите его до нормы. Если причину снижения уровня тормозной жидкости установить не удастся, при первой же возможности обратитесь в авторизованный сервисный центр Chery для проверки системы.

 ПРЕДУПРЕЖДЕНИЕ

- Если данный сигнализатор загорается во время движения, это указывает на неисправность тормозной системы. В этом случае остановите автомобиль в безопасном месте, включите аварийную световую сигнализацию и при первой же возможности обратитесь в авторизованный сервисный центр Chery для диагностики и устранения неисправности.
- При возникновении неисправности двухконтурной тормозной системы, эффективность торможения существенно снижается. В этом случае эксплуатация автомобиля запрещена.

Сигнализатор антиблокировочной тормозной системы (ABS)

При включении зажигания система ABS проводит самодиагностику, при которой на комбинации приборов соответствующий индикатор загорается на 3 секунды, а затем гаснет. Это указывает на исправность системы. Если он не гаснет во время движения, это указывает на неисправность системы ABS. При этом рабочая тормозная система сохраняет свою работоспособность, но не предотвращает блокировку колес. Поэтому избегайте резких торможений. При первой же возможности обратитесь на авторизованную сервисную станцию Chery для проведения диагностики и устранения неисправности.

 ПРЕДУПРЕЖДЕНИЕ

Если сигнализаторы системы ABS и тормозной системы загораются одновременно, незамедлительно остановите автомобиль в безопасном месте, включите аварийную световую сигнализацию и при первой же возможности обратитесь в авторизованный сервисный центр Chery для проведения диагностики и устранения неисправности.

Сигнализатор непристегнутого ремня безопасности переднего пассажира (при соответствующем оснащении)



Если ремень безопасности переднего пассажира не застегнут или застегнут неправильно, то при включении зажигания на комбинации приборов мигает соответствующий индикатор. Когда скорость движения автомобиля превышает 25 км/ч, подается звуковое предупреждение, извещающее переднего пассажира о необходимости застегнуть ремень безопасности. Более подробную информацию см. в разделе 3 «Сигнализатор непристегнутого ремня безопасности».

Сигнализатор системы ESP



Мигающий сигнализатор ESP указывает на исправность системы. Если он горит непрерывно, а на дисплее отображается сообщение «Проверьте систему ESP», это указывает на неисправность системы. При первой же возможности обратитесь на авторизованную сервисную станцию Chery для проведения диагностики и устранения неисправности.

Индикатор ESP OFF



Нажмите переключатель ESP OFF, чтобы выключить систему ESP. При этом загорится соответствующий индикатор. Нажмите переключатель еще раз, чтобы снова включить систему ESP. При этом индикатор погаснет.

ВНИМАНИЕ

Для улучшения тяги на гравийных или песчаных дорогах систему ESP рекомендуется отключать.

Сигнализатор низкого уровня топлива

При включении зажигания данный сигнализатор загорается на 3 секунды, а затем гаснет. Сигнализатор загорается при низком уровне топлива в баке. При первой возможности заправьте автомобиль топливом.

 **ВНИМАНИЕ**

Данный сигнализатор может загораться преждевременно при движении на уклоне.

Сигнализатор электроусилителя рулевого управления (при соответствующей комплектации)

При включении зажигания данный сигнализатор загорается на 3 секунды, а затем гаснет. Если данный сигнализатор не гаснет или загорается во время движения, а на дисплее отображается сообщение «Проверьте систему EPS», это указывает на неисправность системы. При отказе электроусилителя вы сможете выполнять обычные маневры. Соблюдая осторожность, доберитесь до авторизованной сервисной станции Chery для проведения диагностики и устранения неисправности.

Индикатор круиз-контроля

При включении системы круиз-контроля автомобиль переводится в режим ожидания, а данный индикатор мигает. При переходе в режим круиз-контроля индикатор горит постоянно. Индикатор гаснет при выключении круиз-контроля.

Сигнализатор неисправности коробки передач (версии с DCT / вариатором)



При включении зажигания данный сигнализатор загорается на 3 секунды, а затем гаснет. Если сигнализатор продолжает гореть, значит коробка передач неисправна. Обратитесь в авторизованный сервисный центр Chery для ремонта коробки передач.

Индикатор стояночного тормоза



Индикатор стояночного тормоза работает при включенном зажигании. Он загорается при включении стояночного тормоза. При выключении стояночного тормоза индикатор гаснет. Если скорость движения автомобиля достигает 5 км/ч при включенном стояночном тормозе, подается звуковое предупреждение, мигает индикатор и на дисплей выводится сообщение о необходимости выключить стояночный тормоз.

Сигнализатор ненадлежащего давления воздуха в шинах (при соответствующей комплектации)



Данный сигнализатор используется для информирования водителя о низком давлении воздуха в шинах или неисправности системы. При включении зажигания сигнализатор загорается на 3 секунды, а затем гаснет. Если сигнализатор продолжает гореть, значит система неисправна. Проверьте давление воздуха в шинах. Если давление в норме, при первой возможности обратитесь в авторизованный сервисный центр Chery для проведения диагностики и устранения неисправности.

Раздел 3

ИНСТРУКЦИИ ПО ЭКСПЛУАТАЦИИ

3-1.	Кнопка 80	3-5.	Противоугонная система 97
	Кнопочный выключатель		Иммобилайзер двигателя 97
	зажигания 80		Противоугонная система
	Смарт-ключ 81		автомобиля 97
	Замена элемента питания	3-6.	Звуковой сигнал 100
	смарт-ключа 83	3-7.	Рулевое колесо 101
3-2.	Система бесключевого		Регулировка рулевого колеса 101
	доступа и запуска	3-8.	Окна 102
	двигателя 86		Электрические
	Расположение и радиус		стеклоподъемники 102
	действия антенны 87		Переключатель блокировки
3-3.	Запирание и отпирание		стеклоподъемников
	замков дверей 90		дверей пассажиров 107
	Запирание и отпирание	3-9.	Капот 108
	дверей с помощью	3-10.	Крышка топливного бака 110
	функции дистанционного	3-11.	Ремни безопасности 113
	управления замками 90		Сигнализатор
	Запирание и отпирание		непристегнутого ремня
	дверей с помощью		безопасности 113
	механического ключа 91		Правильное использование
	Открывание двери багажного		ремней безопасности 114
	отделения 91		Техническое обслуживание
3-4.	Замки дверей 94		ремней безопасности 115
	Замки дверей 94		
	Защита от		
	непреднамеренного		
	открывания задних		
	дверей (детьми или		
	животными) 96		

Застегивание и отстегивание ремней безопасности	116	Меры предосторожности при эксплуатации автомобиля с подушками безопасности	127
Регулировка положения трехточечного ремня безопасности	116	Модификация и утилизация компонентов системы подушек безопасности	130
Регулятор высоты плечевой лямки ремня безопасности (передние сиденья)	117	3-13. Детские удерживающие устройства	131
Центральный ремень безопасности заднего сиденья	118	Типы детских удерживающих устройств	131
Убранное положение замков ремней безопасности	119	3-14. Установка детского удерживающего устройства	134
Преднатяжители передних ремней безопасности (при соответствующей комплектации)	119	Установка с использованием трехточечного ремня безопасности	134
Использование ремней безопасности детьми и меры предосторожности ...	121	Меры предосторожности при установке детского удерживающего устройства на место переднего пассажира	142
Использование ремней безопасности беременными женщинами и меры предосторожности ...	121	Установка детских удерживающих устройств с использованием анкеров (ISO-FIX)	143
3-12. Система подушек безопасности (SRS)	123	Детские удерживающие устройства с верхней лямкой	144
Сигнализатор системы подушек безопасности	123		
Система подушек безопасности (SRS)	124		
Подушки безопасности водителя и переднего пассажира	125		

Кнопочный выключатель зажигания

В комплект поставки вашего автомобиля входят следующие ключи.

Версия с системой бесключевого доступа и запуска двигателя:

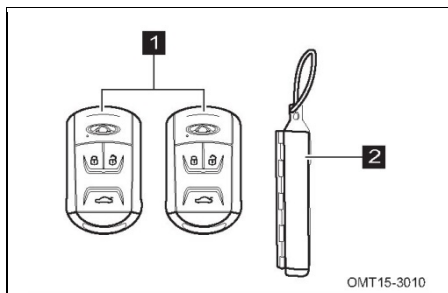

- 1** Смарт-ключ
- 2** Номерная табличка смарт-ключа

■ Смарт-ключ

Функция дистанционного беспроводного управления используется для запираения и отпираения замков всех дверей и открывания двери багажного отделения; а также для отключения противоугонной системы. Механический ключ, встроенный в смарт-ключ, также может использоваться для запираения и отпираения замков всех дверей.

Более подробную информацию о смарт-ключе см. в разделе «Система бесключевого доступа и запуска двигателя».

ВНИМАНИЕ

- Не изгибайте ключ.
- Если двигатель не удается запустить с помощью смарт-ключа, обратитесь на авторизованную сервисную станцию Chery для выполнения диагностики и устранения неисправностей.

Смарт-ключ

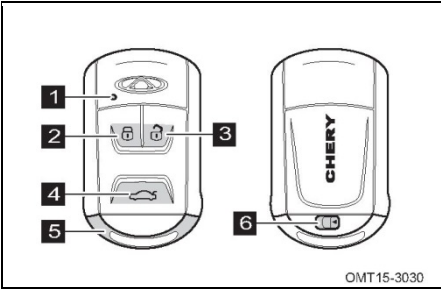

Смарт-ключ

- 1** Индикатор
- 2** Кнопка запирания
- 3** Кнопка отпирания
- 4** Кнопка открывания двери багажного отделения
- 5** Механический ключ
- 6** Фиксатор для отсоединения механического ключа

Чтобы воспользоваться механическим ключом, сдвиньте фиксатор отсоединения. Для удобства уберите механический ключ в исходное положение, когда воспользуетесь им.

Механический ключ можно использовать для запирания / отпирания замков всех дверей.

Храните запасной смарт-ключ в безопасном месте, чтобы при необходимости использовать в экстренной ситуации.

Функция дистанционного управления замками дверей работает в радиусе примерно 10 м (без «слепых» зон). Смарт-ключ может работать ненадежно, если расстояние до автомобиля превышает 10 м.

 **ВНИМАНИЕ**

При наличии препятствий эффективный радиус действия смарт-ключа сократится.

При нажатии какой-либо кнопки на смарт-ключе загорается индикатор. Если индикатор не загорается, это может указывать на то, что элемент питания смарт-ключа разряжен. Замените элемент питания при первой возможности.

Смарт-ключ — это электронное устройство. Во избежание повреждения ключа соблюдайте следующие рекомендации:

- Не подвергайте смарт-ключ воздействию высоких температур.
- Не разбирайте смарт-ключ.

- Не ударяйте смарт-ключ другими предметами и не роняйте его.
- Не помещайте смарт-ключ в воду.

Если смарт-ключ не позволяет управлять замками дверей в пределах нормального радиуса действия, сделайте следующее:

- Проверьте заряд элемента питания. При необходимости установите новый. См. раздел «Замена элемента питания смарт-ключа».
- Убедитесь в отсутствии по близости радиостанции или аэропорта. Они могут повлиять на нормальную работу смарт-ключа.

Частота передачи сигналов смарт-ключа может совпадать с частотой других низкочастотных беспроводных передатчиков (например, непрофессиональных радиостанций, пультов дистанционного управления, систем сигнализации). Если замки дверей не удастся запереть или отпереть с помощью смарт-ключа из-за наличия помех, воспользуйтесь механическим ключом.



ВНИМАНИЕ

- Без соответствующего разрешения не изменяйте частоту передачи, не повышайте мощность сигнала (в том числе с использованием усилителя мощности радиочастотных сигналов), не устанавливайте внешние или другие активные антенны.
- При использовании смарт-ключа соблюдайте осторожность, чтобы не создать помехи для радиосвязи государственных служб. При возникновении помех незамедлительно прекратите пользоваться системой дистанционного управления замками и примите меры по устранению помех. После этого можете продолжать использовать смарт-ключ.
- Данный продукт представляет собой низкочастотное радиоустройство, чувствительное к радиопомехам и помехам от промышленных, научных и медицинских устройств.

В случае потери смарт-ключа при первой же возможности обратитесь в авторизованный сервисный центр Chery, чтобы избежать вероятность угона вашего автомобиля.

Замена элемента питания смарт-ключа

Возникновение какого-либо из следующих условий указывает на то, что элемент питания смарт-ключа разряжен:

- Функция дистанционного управления замками дверей не работает при отсутствии помех.
- Индикатор горит тускло или не загорается при нажатии какой-либо кнопки на смарт-ключе.

Тип: литиевый элемент питания 3V-CR2032.

ВНИМАНИЕ

- Утилизируйте разряженный элемент питания в соответствии с местными законами и не выбрасывайте его вместе с бытовым мусором.
- Для замены используйте элемент питания, рекомендованный Chery Automobile Co., Ltd.
- Не допускайте проглатывания элемента питания или компонентов ключа детьми.

■ Замена элемента питания смарт-ключа

Замените элемент питания ключа следующим образом.

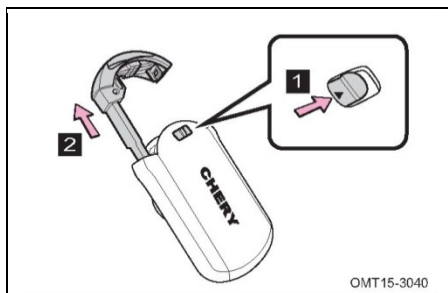

1. Сдвиньте фиксатор для извлечения механического ключа и извлеките ключ.

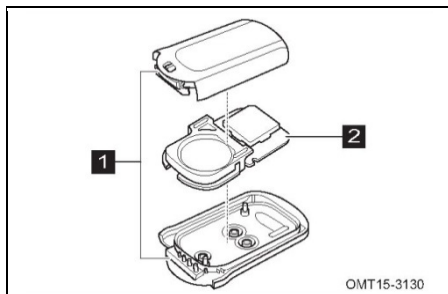

2. Подденьте крышку (1) смарт-ключа, используя отвертку с плоским наконечником, затем снимите печатную плату (2).

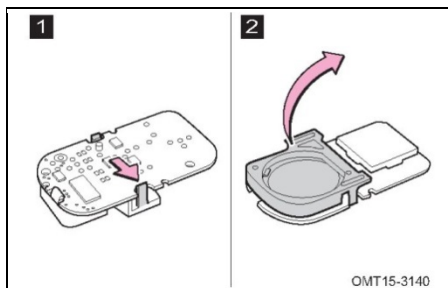

3. Снимите держатель элемента питания с платы.

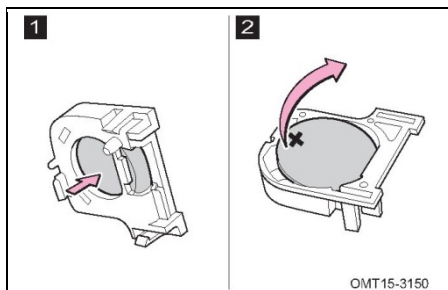

4. Извлеките разряженный элемент питания из держателя и установите новый «положительной» (+) стороной вверх.

5. Соберите смарт-ключ в порядке, обратном порядку разборки.
6. Убедитесь в том, что при нажатии какой-либо кнопки на смарт-ключе загорается индикатор. Убедитесь в том, что смарт-ключ работает нормально.

Если он работает ненормально, обратитесь на авторизованную сервисную станцию Chery.

 ВНИМАНИЕ

- Не изгибайте контакты.
- Убедитесь в том, что при установке нового элемента питания соблюдена полярность.
- При замене элемента питания руки должны быть сухими. Вода может привести к коррозии элемента питания.
- Не прикасайтесь к новому элементу питания грязными или жирными руками. Это может привести к ухудшению состояния элемента питания.
- Не прикасайтесь к каким-либо компонентам в корпусе смарт-ключа и не извлекайте их, поскольку это может привести к нарушению функций ключа.
- При установке элемента питания соблюдайте осторожность, чтобы не погнуть контакты.
- Соберите ключ надлежащим образом.

Следующие операции можно выполнять, не вынимая смарт-ключ из кармана (смарт-ключ должен всегда находиться при водителе).

■ Запирание и отпирание замков дверей

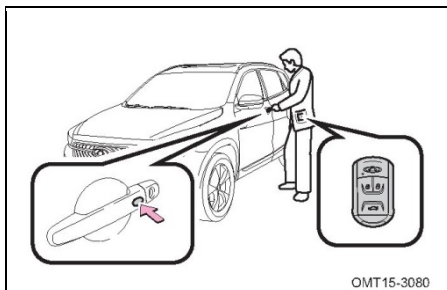

Чтобы отпереть или запереть замок двери, открыть дверь багажного отделения и отключить противоугонную систему, подойдите к автомобилю с ключом и нажмите кнопку на ручке двери.

ВНИМАНИЕ

- Если смарт-ключ оставлен в автомобиле, в целях безопасности выключатель блокировки замка на ручке двери не действует. Замки дверей можно запереть и отпереть с помощью функции дистанционного управления.
- Между нажатиями выключателя на ручке двери должно пройти не менее 0,5 с. В противном случае он не работает.

■ Открывание двери багажного отделения

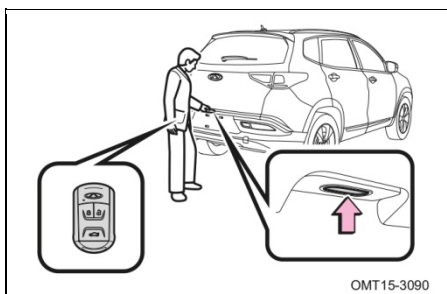

Когда замки дверей не заперты, дверь багажного отделения можно открыть нажатием кнопки на ручке двери, даже если смарт-ключа нет в радиусе действия.

Когда замки дверей заперты, открыть дверь багажного отделения нажатием кнопки на ручке можно только при наличии смарт-ключа.

■ Запуск двигателя

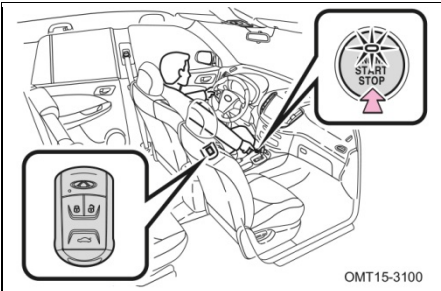

Запуск двигателя и переключение режимов кнопочного выключателя зажигания возможны, когда смарт-ключ находится в автомобиле.

Более подробную информацию см. в разделе 4 «Кнопочный выключатель двигателя».

Расположение и радиус действия антенны

■ Расположение антенны

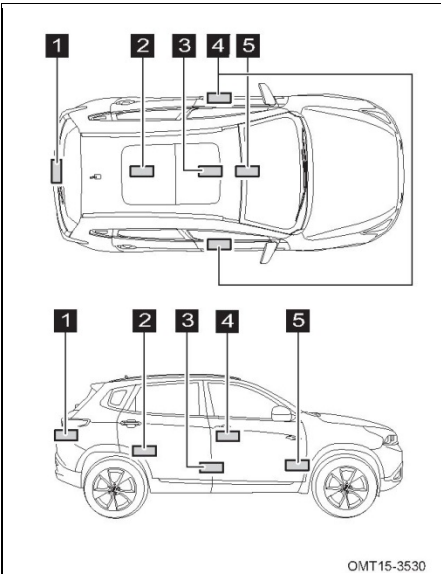

- 1** Наружная низкочастотная антенна в заднем бампере
- 2** Внутренняя низкочастотная антенна в задней части автомобиля
- 3** Внутренняя низкочастотная антенна в средней части автомобиля
- 4** Низкочастотная антенна в ручках передних дверей
- 5** Внутренняя низкочастотная антенна в передней части автомобиля

■ Эффективный радиус действия (область, в которой автомобиль определяет наличие смарт-ключа)

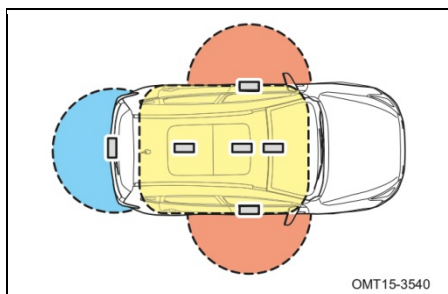

- При включении или изменении режимов питания

Управлять системой можно, когда смарт-ключ находится в автомобиле.

- При запираении / отпирании замков дверей

Управлять системой можно, когда смарт-ключ находится в пределах радиуса действия низкочастотной антенны в ручках передних дверей.

- Открывание двери багажного отделения

Управлять системой можно, когда смарт-ключ находится в пределах эффективного радиуса действия низкочастотной антенны в заднем бампере.

ВНИМАНИЕ

- Замок двери можно отпереть / запереть нажатием кнопки на ручке, если смарт-ключ находится в пределах 1,5 м от низкочастотной антенны, встроенной в соответствующую ручку двери.
- Дверь багажного отделения можно открыть нажатием кнопки на ручке, если смарт-ключ находится в пределах 1,5 м от низкочастотной антенны, встроенной в задний бампер.

■ Условия, при которых функция дистанционного управления замками дверей может быть нарушена

Работа системы бесключевого доступа и запуска двигателя основана на низкочастотных радиоволнах. В следующих ситуациях связь между смарт-ключом и автомобилем может быть нарушена, что приводит к сбоям в работе системы бесключевого доступа и запуска двигателя, функции беспроводного дистанционного управления и противоугонной системы.

- При разряженном элементе питания смарт-ключа.
- Около телебашни, радиовышки, электростанции, автозаправочной станции, крупных экранов, аэропорта или других объектов, излучающих сильные радиоволны или электрические помехи.
- Около переносного радиоустройства, сотового телефона, проводного телефона или других беспроводных коммуникационных устройств.
- Убедитесь в том, что смарт-ключ не накрыт металлическими объектами. В противном случае электромагнитные волны будут экранироваться, и система не сможет точно распознать смарт-ключ, что приведет к сбою в ее работе.
- При наличии в радиусе действия нескольких смарт-ключей.

■ Примечания к использованию системы бесключевого доступа

- Даже если смарт-ключ находится в пределах эффективного радиуса действия (области обнаружения), система может работать со сбоями в следующих случаях:
 - Смарт-ключ находится слишком близко к окнам или крыше, когда замки дверей заперты.
 - При запуске двигателя или смене режимов смарт-ключ находится на приборной панели, в багажном отделении, на полу или в перчаточном ящике.
- Пока смарт-ключ находится в пределах эффективного радиуса действия, запереть или отпереть двери может любой человек.

■ Срабатывание сигнализации

Когда автомобиль находится в охранном режиме, сигнализация срабатывает в следующих случаях:

- При открывании двери
- При неправильном открывании двери багажного отделения

Запирание и отпирание дверей с помощью функции дистанционного управления замками

■ Запирание замков дверей

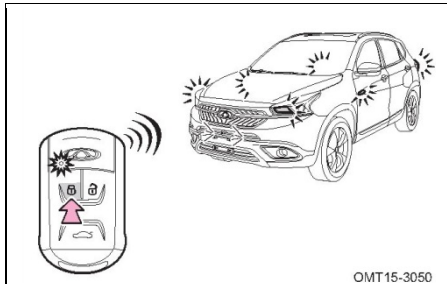

Чтобы запереть замки всех дверей, нажмите кнопку запирания на смарт-ключе. Все указатели поворота мигнут один раз и раздастся звуковой сигнал противоугонной системы, указывая на ее активацию.

* См. раздел 5 «Настройки автомобиля» для изменения настроек срабатывания сигнализации.

При нажатии кнопки запирания дверей на смарт-ключе, когда хотя бы одна из дверей открыта или закрыта не полностью, замки дверей заблокируются, а затем сразу же разблокируются. Указатели поворота мигнут дважды без звукового сигнала аудиосистемы, указывая на то, что она не включена.

■ Отпирание замков дверей

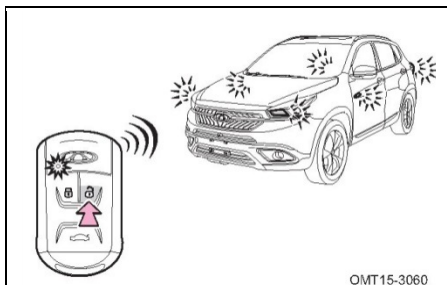

Чтобы отпереть замки всех дверей, нажмите кнопку отпирания на смарт-ключе. При этом все указатели поворота мигнут два раза, указывая на отключение противоугонной системы.

После отпирания замков дверей с помощью смарт-ключа у вас есть 30 секунд, чтобы открыть дверь. Если ни одна из дверей не будет открыта в этот период времени, замки всех дверей автоматически заблокируются, и противоугонная система снова активируется.

 **ВНИМАНИЕ**

Когда кнопочный выключатель зажигания находится в положении ON (ВКЛ.) или ACC (ПИТАНИЕ АКЦЕССУАРОВ) управлять замками дверей с помощью смарт-ключа нельзя.

Запирание и отпирание дверей с помощью механического ключа

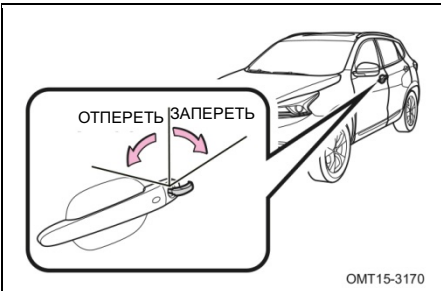

В наружной ручке двери есть только одно отверстие для ключа.

Вставьте в него механический ключ и поверните.

Чтобы отпереть: поверните механический ключ против часовой стрелки.

Чтобы запереть: поверните механический ключ по часовой стрелке.

 **ВНИМАНИЕ**

- Если замок двери водителя заперт с помощью смарт-ключа, то при попытке отпирания и открывания двери с помощью механического ключа сработает противоугонная система.
- Противоугонная система не включается при запирании замков дверей механическим ключом. Мы рекомендуем запирать замки дверей смарт-ключом.

Открывание двери багажного отделения

Открыть дверь багажного отделения можно двумя способами.

■ **С помощью системы бесключевого доступа и запуска двигателя**

См. раздел «Система бесключевого доступа и запуска двигателя».

■ С помощью кнопки открывания двери багажного отделения на смарт-ключе

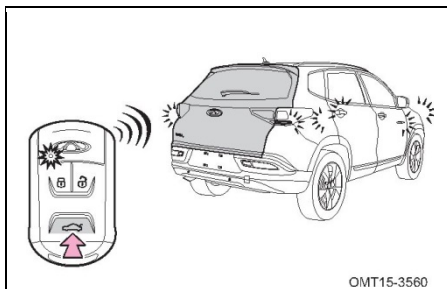

Замок двери заперт:

1. Нажмите и удерживайте кнопку открывания двери багажного отделения на смарт-ключе в течение 1,5 с. Указатели поворота мигнут один раз, указывая на то, что кнопка на ручке двери багажного отделения активна.
2. Чтобы открыть дверь, нажмите кнопку на ручке двери багажного отделения. (Если в течение 30 секунд дверь не будет открыта, ее замок снова будет заперт).

Когда замок двери не заперт, дверь багажного отделения можно открыть, нажав кнопку на ручке двери.

 ВНИМАНИЕ

Дверь багажного отделения нельзя открыть, если скорость движения автомобиля составляет 10 км/ч и более.

 ПРЕДУПРЕЖДЕНИЕ

- Во время движения дверь багажного отделения должна быть закрыта. Если дверь багажного отделения во время движения не закрыта, это может привести к столкновению с объектами инфраструктуры, выпадению груза из багажного отделения и ДТП. Кроме того, в салон автомобиля могут попасть отработавшие газы и причинить серьезный вред здоровью.
- Не позволяйте детям открывать или закрывать дверь багажного отделения. Это может привести к непреднамеренному открыванию двери или защемлению рук, головы или шеи детей в проеме двери.

■ Переключатель экстренного открывания двери

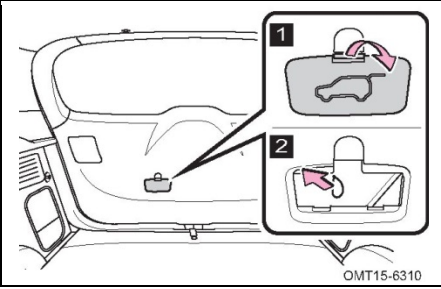

Если дверь багажного отделения не удастся открыть снаружи, это можно сделать изнутри.

Замки дверей

- Запирание и отпирание замков дверей осуществляются с помощью выключателя системы центрального запирания дверей

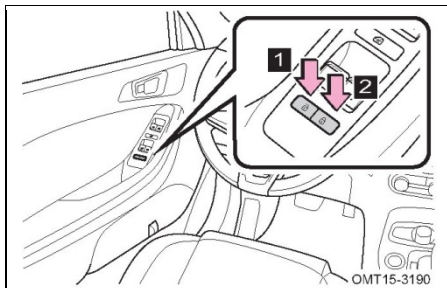

1 Выключатель отпирания

2 Выключатель запирания

Запирание или отпирание всех дверей осуществляется нажатием выключателя запирания или отпирания.

Если какая-либо дверь открыта, нельзя запереть замки.

- Открывание дверей с помощью внутренних ручек

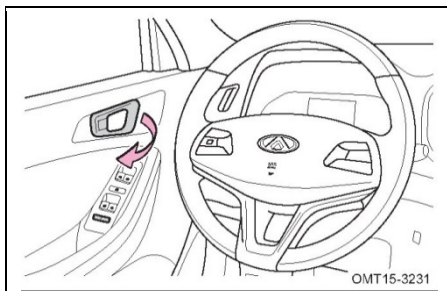

Когда замки дверей не заперты, потяните за ручку, чтобы открыть дверь.

- Внутренний переключатель запирания замков дверей

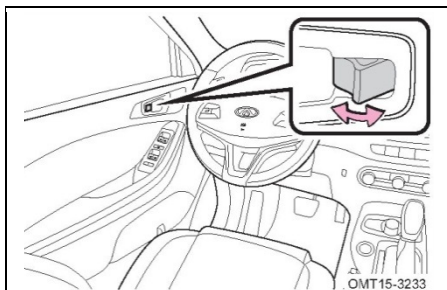

Замки всех дверей отпираются и запираются с помощью внутреннего переключателя запирания замков на двери водителя.

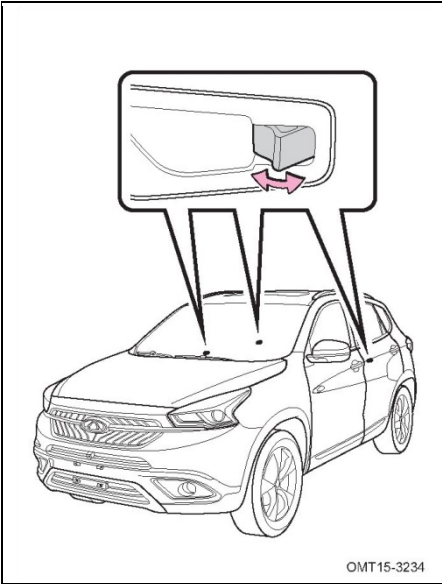

На каждой двери предусмотрен индивидуальный переключатель заперения замка.

Если вы хотите запереть замки двери переднего пассажира и задних дверей снаружи, переведите внутренний переключатель в запертое положение и закройте дверь.

 **ВНИМАНИЕ**

Не используйте внутренний переключатель заперения двери водителя, чтобы запереть ее снаружи.

■ **Автоматическое запираение замков дверей**

Когда скорость движения автомобиля превышает 20 км/ч, замки всех дверей запираются автоматически. После выключения зажигания замки автоматически отпираются.

 **ВНИМАНИЕ**

После остановки автомобиля и ручного отпираения замка двери, он не заперется автоматически при возобновлении движения, если дверь не открывалась. Выключите зажигание или откройте любую дверь, чтобы снова активировать функцию автоматического запираения.

Защита от непреднамеренного открывания задних дверей (детьми или животными)

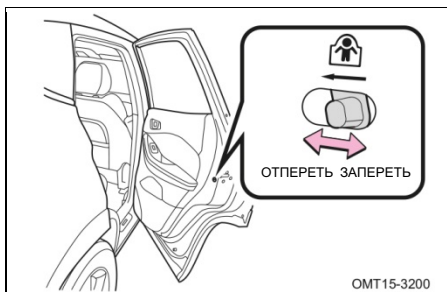

Механизм защиты от непреднамеренного открывания встроено в механизмы замков задних дверей. Чтобы снять или поставить защиту от непреднамеренного открывания задних дверей, поднимите рычаг блокировки вверх или вниз, как показано на рисунке.

Чтобы запереть: поднимите рычаг блокировки вверх

Чтобы отпереть: потяните рычаг блокировки вниз

ВНИМАНИЕ

Когда защита от непреднамеренного открывания задних дверей активирована, открыть задние двери можно только снаружи. Используйте эту функцию при перевозке детей.

ПРЕДУПРЕЖДЕНИЕ

- Перед началом движения убедитесь в том, что все двери закрыты.
- При перевозке детей на заднем сиденье автомобиля используйте защиту от непреднамеренного открывания задних дверей, чтобы предотвратить открывание дверей во время движения.
- Помните, что при включенной защите от непреднамеренного открывания задних дверей открыть их возможно только снаружи.
- В жаркую погоду не оставляйте детей или животных в автомобиле без присмотра. Салон автомобиля может за короткое время нагреться до высокой температуры, что может привести к серьезному ухудшению их состояния.

Ваш автомобиль оснащен двумя охранными системами: иммобилайзером двигателя и противоугонной системой.

Иммобилайзер двигателя

В смарт-ключ встроен транспондер. Встроенный транспондер не позволяет запустить двигатель, если смарт-ключ не зарегистрирован в блоке управления иммобилайзером.

Условия, которые могут привести к выходу системы из строя:

- Смарт-ключ находится в контакте с металлическим предметом.
- Смарт-ключ находится в непосредственной близости к смарт-ключу (ключу со встроенным транспондером) другого автомобиля или касается его.

ВНИМАНИЕ

Не модифицируйте и не снимайте систему иммобилайзера. Это может привести к нарушению функций системы.

Противоугонная система автомобиля

При обнаружении несанкционированного доступа к автомобилю система подает звуковое предупреждение, и мигают указатели поворота.

■ Включение режима охраны

- Выключите зажигание, закройте все двери и капот, запираете замки с помощью функции бесключевого доступа или ключа с дистанционным управлением. Режим охраны включится автоматически.
- Подтверждение успешного включения режима охраны: Замки всех дверей запираются, указатели поворота мигают один раз, и однократно звучит сирена противоугонной системы.
- Если какая-либо из дверей или капот открыты, режим охраны не активируется.
- Сигнал при не удавшейся попытке включения режима охраны: указатели поворота мигают два раза, сирена охранной системы не звучит.

ВНИМАНИЕ

Если какая-либо из дверей закрыта не полностью, то после включения охранного режима, замки всех дверей запираются, а затем отпираются, указывая на то, что режим охраны не включен.

■ Срабатывание противоугонной системы

- Когда автомобиль находится в режиме охраны, противоугонная система может срабатывать в следующих случаях.
Замки дверей блокируются с помощью функции бесключевого доступа и ключа с дистанционным управлением, а разблокируются и отпираются с помощью механического ключа.
- После срабатывания системы: указатели поворота мигают и подается звуковой сигнал противоугонной системы в течение 28 ± 2 секунд. После 5-секундного перерыва мигание указателей и подача звукового сигнала возобновляются. Этот цикл повторяется до 3 раз.
- При срабатывании системы: закройте все двери и капот или выключите зажигание. Сигнализация выключится после завершения цикла сигналов.

■ Деактивация противоугонной системы

Чтобы выключить сигнализацию, выполните одно из следующих действий.

- Отоприте замки дверей с помощью функции бесключевого доступа или ключа с дистанционным управлением.
Признак успешной деактивации: замки всех дверей отпираются, указатели поворота дважды мигают и звуковой сигнал противоугонной системы не подается.
- Включите зажигание (имея при себе смарт-ключ).
- Дождитесь завершения третьего цикла мигания указателей поворота и подачи звукового сигнала противоугонной системы, после которого сигнализация отключится.

 ВНИМАНИЕ

Для предотвращения непреднамеренного срабатывания противоугонной системы и угона автомобиля убедитесь в следующем:

- В автомобиле никого нет.
- Перед включением противоугонной системы все окна закрыты (при соответствующем оснащении).

Раздел 3. ИНСТРУКЦИИ ПО ЭКСПЛУАТАЦИИ

3-6. Звуковой сигнал

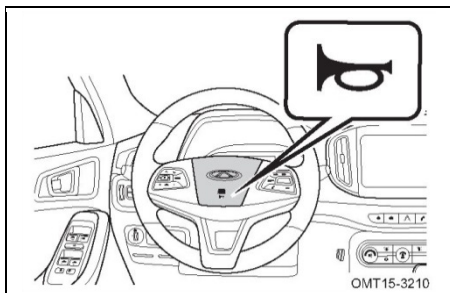

Для подачи звукового сигнала нажмите на значок звукового сигнала, расположенный на руле.

Звуковой сигнал работает и при выключенном зажигании.

ВНИМАНИЕ

- Не подавайте звуковой сигнал около школ, больниц или жилых зон.
- Соблюдайте местные правила дорожного движения, относящиеся к подаче звуковых сигналов.

Регулировка рулевого колеса

Для безопасного и комфортного вождения вы можете регулировать положение рулевого колеса.

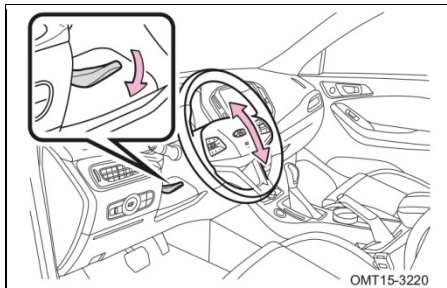

Для регулировки положения рулевого колеса припаркуйте автомобиль в безопасном месте и выключите двигатель. Чтобы переместить колесо вверх или вниз, потяните рычаг регулировки вниз. По завершении регулировки переведите рычаг в исходное положение, чтобы зафиксировать рулевое колесо на месте.

ПРЕДУПРЕЖДЕНИЕ

- Не регулируйте положение рулевого колеса во время движения. Это может привести к потере контроля над автомобилем, ДТП, серьезным травмам и гибели людей.
- В целях безопасности после изменения положения рулевого колеса, всегда возвращайте рычаг фиксации механизма регулировки в исходное положение. Убедитесь в том, что рулевое колесо надежно зафиксировано в одном положении. В противном случае рулевое колесо может переместиться во время движения.

Электрические стеклоподъемники

Электрическими стеклоподъемниками любой из дверей можно управлять с помощью переключателей на двери водителя.

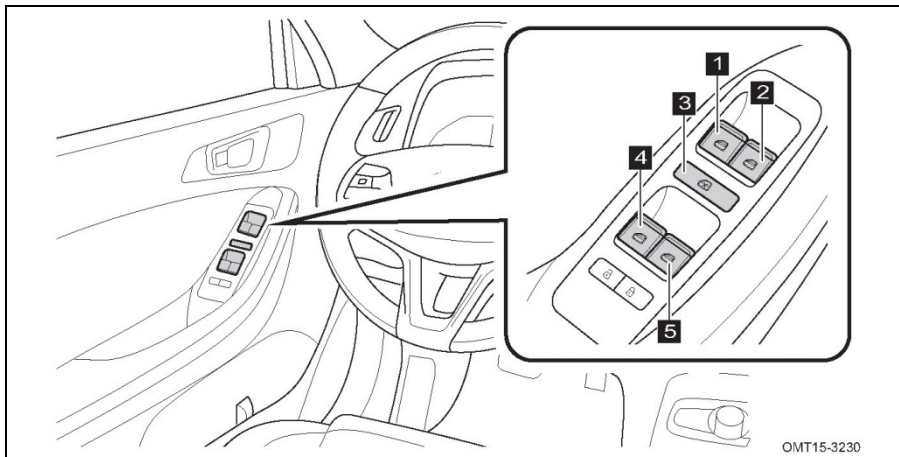

На двери водителя расположены следующие переключатели:

- 1** Переключатель стеклоподъемника двери водителя
- 2** Переключатель стеклоподъемника двери переднего пассажира
- 3** Переключатель блокировки стеклоподъемников дверей пассажиров
- 4** Переключатель стеклоподъемника левой задней двери
- 5** Переключатель стеклоподъемника задней правой двери

Когда зажигание включено, нажмите соответствующий переключатель, чтобы открыть или закрыть то или иное окно.

Переключатель подъема и опускания стекла срабатывает с некоторой задержкой. Это позволяет управлять стеклоподъемником после выключения двигателя в течение приблизительно 120 секунд, когда дверь еще закрыта.

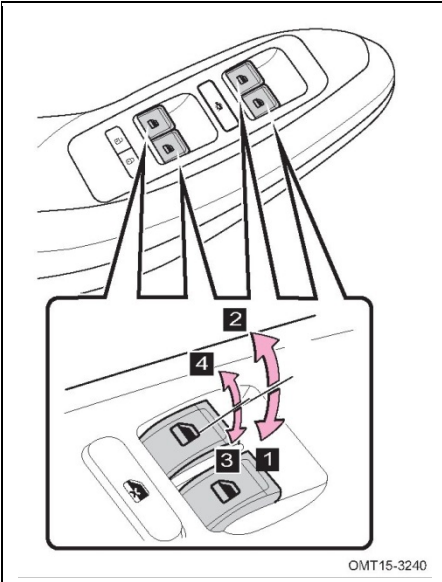

- 1** Автоматическое опускание стекла*
- 2** Автоматический подъем стекла*
- 3** Ручное опускание стекла
- 4** Ручной подъем стекла

*: Чтобы остановить движение стекла, нажмите переключатель в противоположном направлении.

На каждой двери есть переключатель стеклоподъемника, позволяющий управлять стеклом соответствующей двери.

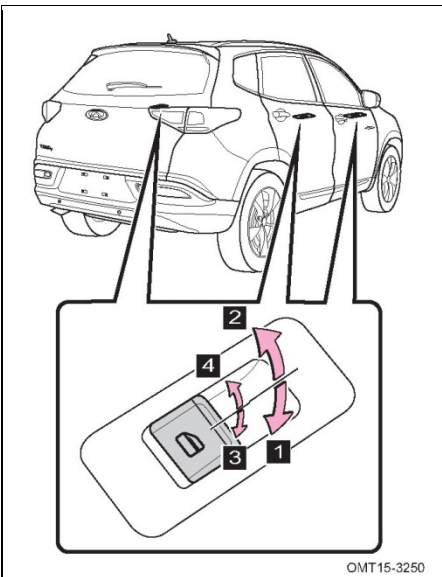

- 1** Автоматическое опускание стекла*
- 2** Автоматический подъем стекла*
- 3** Ручное опускание стекла
- 4** Ручной подъем стекла

*: Чтобы остановить движение стекла, нажмите переключатель в противоположном направлении.



ПРЕДУПРЕЖДЕНИЕ

- Во избежание травм убедитесь в том, что во время закрывания окна в оконном проеме нет какой-либо части тела пассажира.
- Никогда не оставляйте детей (особенно маленьких) в автомобиле без присмотра. В противном случае они могут получить серьезные травмы в результате защемления стеклом.

■ **Функция открывания окон одним нажатием**

Когда зажигание автомобиля выключено и все двери закрыты, нажмите и удерживайте кнопку отпирания замков дверей на смарт-ключе в течение не менее 1,5 секунд, чтобы открыть все окна. Если во время открывания окна кнопка отпускается или открывается какая-либо дверь, открывание окон прекращается.

■ **Функция закрывания окон одним нажатием**

Когда зажигание выключено и все двери закрыты, нажмите кнопку запираения дверей на смарт-ключе или ручке двери, чтобы включить режим охраны и закрыть все открытые окна. Во время автоматического закрывания окон нажатие кнопки запираения или отпирания дверей на смарт-ключе или ручке двери приводит к прекращению закрывания окон.



ВНИМАНИЕ

При закрывании окон с помощью этой функции автомобиль должен находиться в зоне прямой видимости. Это необходимо, чтобы убедиться в том, что никто из людей не может получить травму в результате этого действия.

■ Функция защиты от заземления

Функция защиты от заземления срабатывает тогда, когда во время автоматического или дистанционного закрывания окна стекло встречает сопротивление. Если усилие сопротивления превысит 100 Н, подъем стекла автоматически прекратится и оно опустится на 150 мм. Чтобы закрыть окно, устраните препятствие и снова нажмите соответствующий переключатель.

Функция защиты от заземления может не сработать, когда окно практически закрыто (до конечного положения остается около 4 мм). Поэтому очень тонкие препятствия могут не восприниматься системой, и функция защиты от заземления не срабатывает.

Если функция автоматического закрывания окон и защиты от заземления работает некорректно, выполните следующие действия и убедитесь в том, что в оконном проеме отсутствуют посторонние предметы.

- Включите зажигание.
- Переместите стекло в крайнее верхнее положение вручную и удерживайте переключатель в течение 2 секунд.
- Отпустите переключатель.
- Опустите стекло в крайнее нижнее положение вручную и удерживайте переключатель в течение 2 секунд.
- Отпустите переключатель.
- Попробуйте воспользоваться функцией автоматического закрывания окна.
- Если окно не закрывается автоматически, повторите описанные выше действия.

ВНИМАНИЕ

- Никогда не пытайтесь проверить работу функции защиты от заземления, расположив какую-либо часть своего тела на пути стекла.
- Функции защиты от заземления, дистанционного закрывания окон одним касанием и автоматического закрывания окон работают только после установки настроек конечных положений электрических стеклоподъемников.
- Функция защиты от заземления может не сработать, если окно почти закрыто.
- При отсоединении и подсоединении аккумуляторной батареи функции автоматического закрывания окон и защиты от заземления не работают. Необходимо возобновить работу функции.
- При частом нажатии переключателя стеклоподъемника его работа может быть нарушена. Повторите попытку через несколько минут.
- Функция защиты от заземления обеспечивает безопасность пользования стеклоподъемниками. Не используйте какие-либо предметы или некорректные способы для проверки работы функции защиты от заземления. Это может привести к повреждению элементов стеклоподъемника (электродвигателя, привода, стекла и направляющих).

■ Временное выключение функции защиты от заземления

Функция защиты от заземления выключается на 10 секунд, если она срабатывает два раза подряд. В течение этих 10 секунд для успешного закрывания стекла прилагается максимальное усилие. Во избежание травм убедитесь в том, что на пути стекла нет посторонних предметов.

Если из-за низкой температуры или условий при закрывании окон возникают трудности, сделайте следующее:

1. Дважды попытайтесь закрыть окно. Когда стекло упирается в препятствие, автоматически начинается движение стекла в обратную сторону.
2. Закройте окно в третий раз в течение 10 секунд. Функция защиты от заземления временно отключится, стекло продолжит преодолевать сопротивление и закроется полностью.

3. Если стекло все равно не закрывается до конца, функция защиты от заземления продолжит временно отключаться, и при попытке повторного закрывания к стеклу будет прилагаться максимальное усилие.
4. Если после нескольких попыток окно закрыть не удастся, обратитесь на авторизованную сервисную станцию Chery для выполнения диагностики.

■ Функция защиты от перегрева

Слишком частое открывание и закрывание окна в течение короткого периода времени приводит к перегреву электропривода стеклоподъемника.

Функция защиты от перегрева позволяет этого избежать, автоматически отключая на время переключатель стеклоподъемника соответствующей двери. Когда температура электропривода возвращается в норму, функция выключается и нормальная работа стеклоподъемников возобновляется.

Переключатель блокировки стеклоподъемников дверей пассажиров

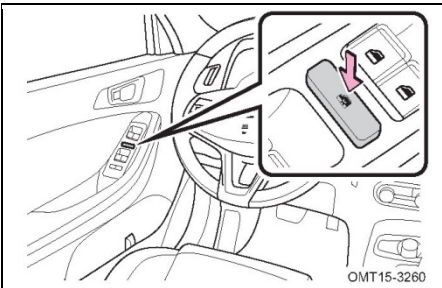

Этот переключатель используется для блокировки переключателей стеклоподъемников дверей всех пассажиров. После его нажатия управлять электрическими стеклоподъемниками можно только клавишами, расположенными на двери водителя. Для выключения данной функции снова нажмите переключатель блокировки стеклоподъемников дверей пассажиров.

Компания Chery Automobile Co., Ltd рекомендует пользоваться данной функцией при перевозке детей.

Раздел 3. ИНСТРУКЦИИ ПО ЭКСПЛУАТАЦИИ

3-9. Капот.

Рычаг отпирания капота расположен в левой нижней части приборной панели, со стороны двери водителя.

■ Открывание капота

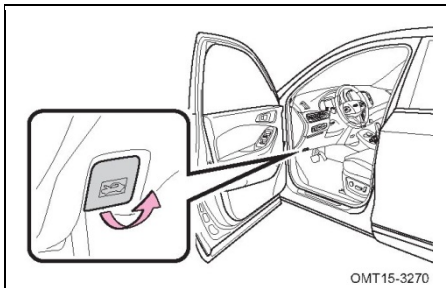

1. Потяните за рычаг, чтобы отпереть капот. При этом он немного приподнимается.

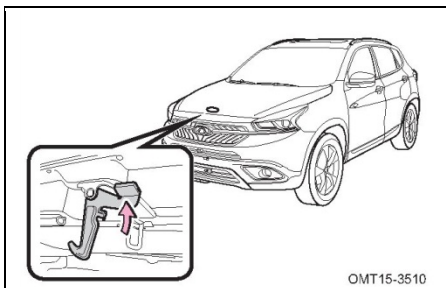

2. Протяните руку к центральной части передней кромки капота и найдите рычаг отпирания защелки. Поднимите его вверх и приподнимите капот.

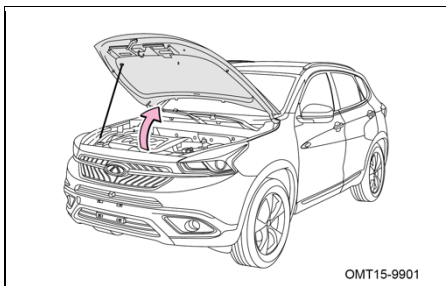

3. Откройте капот.

4. Перед закрыванием капота установите опорную стойку в исходное положение, затем опустите капот, придерживая его обеими руками, затем отпустите.
5. Убедитесь в том, что капот надежно закрыт и зафиксирован.

 ВНИМАНИЕ

- Перед закрыванием капота убедитесь в том, что в моторном отсеке не оставлены какие-либо инструменты, ветошь и т. д.
- Перед началом движения убедитесь в том, что капот надежно закрыт. Если во время движения вы обнаруживаете, что капот закрыт ненадежно, остановите автомобиль в безопасном месте и полностью закройте капот.

 ПРЕДУПРЕЖДЕНИЕ

Во время движения убедитесь в том, что все замки заперты. В противном случае капот может подняться и заблокировать вам обзор, что может привести к ДТП.

Чтобы открыть крышку топливного бака, выполните следующее.

■ Перед заправкой

Выключите двигатель и закройте все двери и окна.

■ Открывание крышки топливного бака

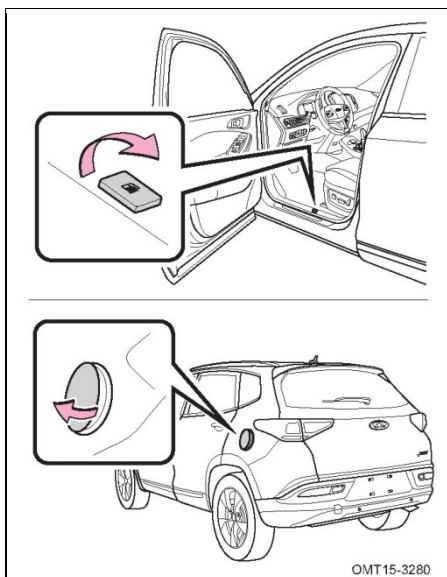

1. Потяните вверх рычаг привода открывания и лючок топливозаправочной горловины приоткрывается.

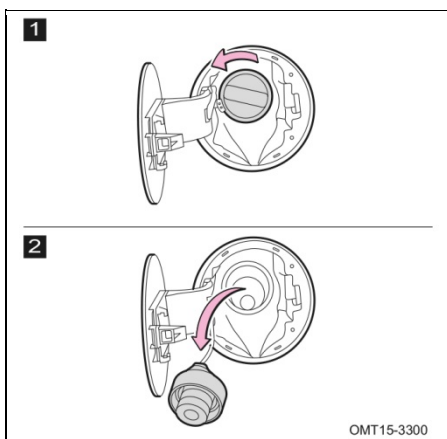

2. Чтобы снять крышку топливного бака, поворачивайте ее против часовой стрелки.

Перед снятием подождите немного.

 ВНИМАНИЕ

- При открывании пробки топливного бака можно услышать звук выходящего воздуха. Это нормально.
- Не заправляйте автомобиль дизельным топливом.

 ПРЕДУПРЕЖДЕНИЕ

- Не курите и не пользуйтесь источниками искр и открытого огня во время заправки автомобиля топливом. Бензин легко воспламеняется.
- Не снимайте пробку топливного бака быстро. При резком снятии пробки в жаркую погоду из топливозаправочной горловины может произойти выброс топлива, что может привести к травмам.
- Не вдыхайте пары топлива, поскольку они содержат вредные для здоровья вещества.
- После выхода из автомобиля и перед открыванием крышки топливного бака коснитесь неокрашенной металлической поверхности, чтобы снять статический заряд. Это необходимо делать, поскольку искра, образующаяся при статическом разряде, может привести к воспламенению топливных паров.

■ **Закрывание крышки топливного бака**

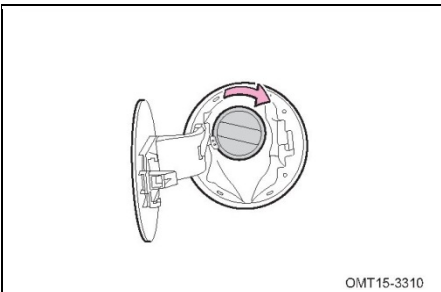

1. После заправки топливом поворачивайте крышку по часовой стрелке до характерного щелчка.

 ВНИМАНИЕ

- Во избежание повреждения лакокрасочного покрытия удаляйте случайно попавшее на него топливо сразу после заправки.
- После поворота крышки топливного бака по часовой стрелке до упора и отпускания она немного поворачивается в обратном направлении. Это нормально.
- Во избежание повреждения пробки топливозаправочной горловины прилагайте к ней усилие только в направлении, в котором поворачиваете ее. Не тяните и не нажимайте на нее.

 ПРЕДУПРЕЖДЕНИЕ

Во избежание пролива топлива и связанных с этим несчастных случаев убедитесь в том, что крышка топливного бака надежно затянута.

2. Закройте крышку топливного бака.

 Защита окружающей среды

Топливо опасно для окружающей среды. Пролитое топливо необходимо удалять и утилизировать, прибегая к помощи специализированных служб.

Сигнализатор непристегнутого ремня безопасности

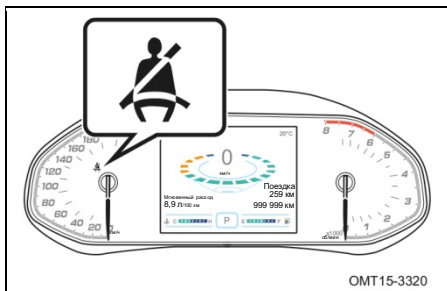

Индикатор непристегнутого ремня безопасности водителя

Если ремень безопасности водителя не застегнут или застегнут неправильно, то при включении зажигания на комбинации приборов мигает соответствующий индикатор.

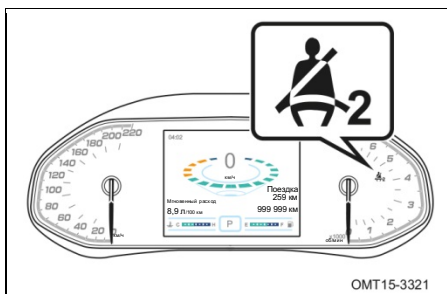

Индикатор непристегнутого ремня безопасности переднего пассажира (при соответствующем оснащении)

Если ремень безопасности переднего пассажира не застегнут или застегнут неправильно, то при включении зажигания на комбинации приборов мигает соответствующий индикатор.

Если ремень безопасности застегнут, индикатор на комбинации приборов не загорается и звуковое предупреждение не подается; если ремень безопасности не застегнут и скорость движения автомобиля не превышает 25 км/ч, индикатор мигает, но звуковое предупреждение не подается; если скорость движения автомобиля не менее 25 км/ч, индикатор мигает и звуковое предупреждение подается в течение 100 с. Если ремень остается незастегнутым по истечении этого времени, индикатор продолжает мигать; при отстегивании ремня безопасности во время движения также произойдут действия, описанные выше.

Подача звукового предупреждения прекратится при выполнении какого-либо из следующих условий.

- Застегивание ремня безопасности.
- Выключение двигателя.
- Включение передачи заднего хода.

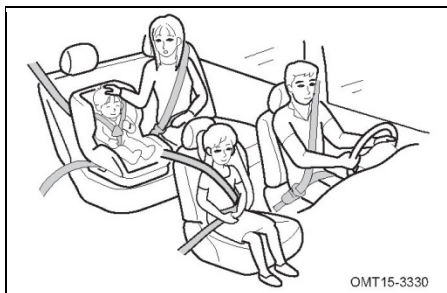

Мы настоятельно рекомендуем водителю и пассажирам всегда застегивать ремни безопасности надлежащим образом. Это позволит снизить степень вероятности получения травм и их тяжести. Регулярно проверяйте работу ремней безопасности. Если вы обнаружили, что какой-либо из ремней безопасности работает некорректно, обратитесь на авторизованную сервисную станцию Chery для его проверки и замены.

Правильное использование ремней безопасности



- Отрегулируйте положение спинки сиденья. Сядьте на сиденье вплотную к спинке и выпрямитесь.
- Расположите плечевую лямку ремня таким образом, чтобы она проходила через плечо, но при этом не касалась шеи и не соскальзывала вниз.
- Расположите поясную лямку таким образом, чтобы она проходила поверх бедер.
- Не перекручивайте ремни безопасности.

Техническое обслуживание ремней безопасности

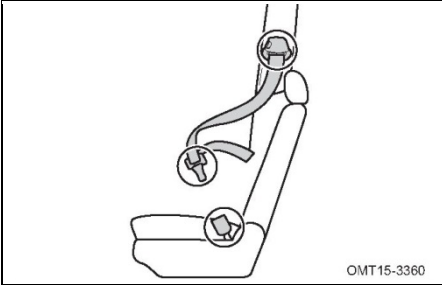

Регулярно проверяйте ремни безопасности на наличие следов повреждений или износа. В случае растяжения ремня, например, после аварии, необходимо обратиться на авторизованную сервисную станцию Chery для проверки и замены всех необходимых компонентов.

ПРЕДУПРЕЖДЕНИЕ

Не пытайтесь отремонтировать, смазать или модифицировать натяжитель или замок ремня безопасности. В противном случае компания Chery Automobile Co., Ltd. не будет нести ответственности за последствия таких действий.

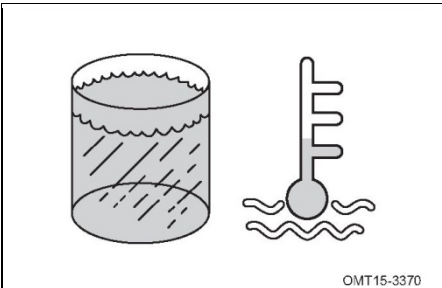

Для очистки ремней безопасности следует использовать мягкое чистящее средство или теплую воду. После очистки рекомендуется дать ему высохнуть естественным способом — без использования каких-либо нагревательных приборов.

ПРЕДУПРЕЖДЕНИЕ

- Не используйте химические чистящие средства, кипяток, отбеливатель или красители при очистке ремней безопасности.
- Не допускайте попадания воды в механизмы натяжителей ремней безопасности.

Застегивание и отстегивание ремней безопасности

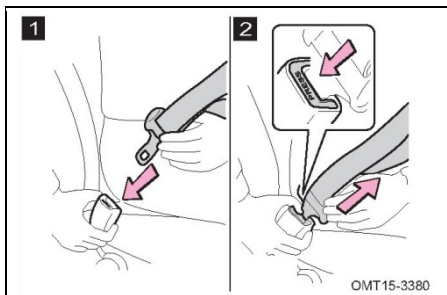

1 Чтобы застегнуть ремень безопасности, вставьте скобу в замок. Должен раздаваться характерный щелчок.

2 Чтобы отстегнуть ремень безопасности, нажмите кнопку на замке.

Если ремень безопасности не возвращается в исходное положение плавно, вытяните его и проверьте на предмет перекручивания или изгиба. Ремень должен плавно возвращаться в исходное положение.

ПРЕДУПРЕЖДЕНИЕ

- Убедитесь в том, что скоба ремня безопасности полностью и правильно вставлена в замок и надежно зафиксирована. Неправильная фиксация скобы в замке может привести к серьезным травмам.
- Не используйте ремень безопасности, если скоба свободно перемещается в замке. В этом случае ремень безопасности не сможет обеспечить надлежащий уровень защиты в случае резкого торможения или столкновения.

Регулировка положения трехточечного ремня безопасности

Трехточечный ремень безопасности (с преднатяжителем) (при соответствующем оснащении). Если резко потянуть за ремень, его ход блокируется. Но, когда ремень вытянут на всю длину, он не блокируется.

■ Отрегулируйте положение трехточечного ремня безопасности

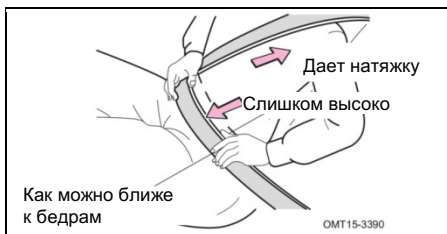

Расположите поясную лямку ремня вверх бедер (как можно ниже — не на талии) и отрегулируйте ее натяжение, потянув плечевую лямку вверх.



ПРЕДУПРЕЖДЕНИЕ

- Все пассажиры должны пристегиваться ремнями безопасности.
- Один ремень безопасности рассчитан на одного человека. Не пристегивайте одним ремнем безопасности более одного человека, в том числе детей.
- Мы рекомендуем перевозить детей на заднем сиденье и всегда пристегивать их ремнями безопасности или использовать подходящие удерживающие устройства.
- Плечевая лямка ремня должна проходить через плечо. Она не должна касаться шеи, но и не должна спадать с плеча. В противном случае эффективность защиты при столкновении снижается.
- Если поясная лямка ремня расположена слишком высоко или слишком свободна, в случае столкновения или резкого торможения пассажир может соскользнуть под лямку, что может привести к серьезным последствиям. Поясная лямка ремня должна быть расположена как можно ниже поверх бедер.
- Не располагайте плечевую лямку таким образом, чтобы она проходила под рукой.
- Не допускайте чрезмерного наклона спинки сиденья. Ремни безопасности работают эффективнее всего, когда пассажир сидит прямо, прижавшись к спинке сиденья.
- Если потянуть за ремень безопасности слишком сильно или сделать это на уклоне, его ход может заблокироваться.
- Во время вождения не носите свободную или плотную одежду. Для обеспечения наилучшей защиты ремень безопасности должен как можно плотнее прилегать к телу.

Регулятор высоты плечевой лямки ремня безопасности (передние сиденья)

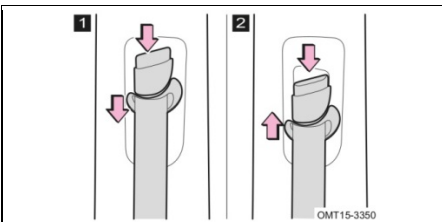

- 1** Нажмите кнопку регулировки и потяните регулятор ремня безопасности вниз.
- 2** Нажмите кнопку регулировки и потяните регулятор ремня безопасности вверх.

Центральный ремень безопасности заднего сиденья

Центральный ремень безопасности заднего сиденья трехточечного типа оснащен двумя замками. Оба замка необходимо правильно расположить и использовать. Пассажир, пользующийся центральным ремнем безопасности, должен располагаться между двух замков.

1. В исходном положении центральный ремень безопасности располагается слева.

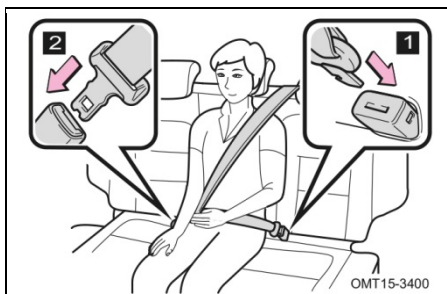

2. Центральный ремень безопасности оснащен двумя замками.

Замки имеют разную форму. Это сделано для того, чтобы предотвратить неправильное застегивание ремня:

1. Чтобы застегнуть ремень безопасности, потяните его с левой стороны и вставьте малую скобу в замок, расположенный с левой стороны.
2. Сядьте прямо, а затем отрегулируйте положение ремня безопасности, вставьте большую скобу в замок, расположенный с правой стороны.

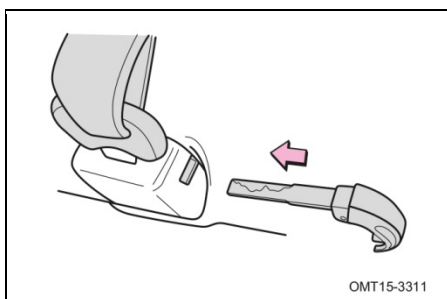

3. Возврат центрального ремня безопасности заднего сиденья в исходное положение. Для извлечения большой скобы из замка нажмите центральную часть замка.

Для извлечения малой скобы используйте механический ключ, как это показано на рисунке.

 **ВНИМАНИЕ**

- Для надежной защиты во время движения мы рекомендуем не извлекать малую скобку из замка.
- При использовании центрального ремня заднего сиденья вставляйте скобу в замок правильно. В противном случае это может привести к серьезным травмам и даже смерти.

Убранное положение замков ремней безопасности

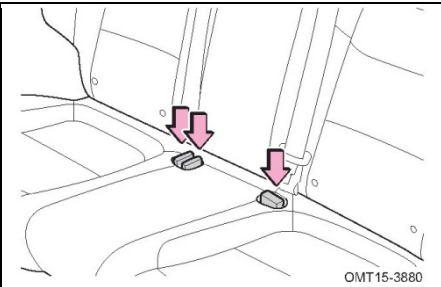

4. Замки ремней безопасности необходимо убирать, когда они не используются.

Их также следует убирать перед складыванием спинки заднего сиденья.

Преднатяжители передних ремней безопасности (при соответствующей комплектации)

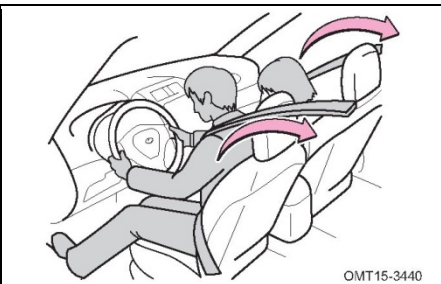

В случае серьезного столкновения преднатяжители передних трехточечных ремней безопасности срабатывают вместе с фронтальными подушками безопасности.

Когда при помощи датчиков определяется неизбежность серьезного столкновения, ремни безопасности быстро натягиваются, обеспечивая надежную фиксацию пассажиров на сиденьях.

Преднатяжители ремней безопасности активируются даже в том случае, если на переднем сиденье никого нет.

Преднатяжитель может не сработать в случае незначительного фронтального или бокового столкновения.

Преднатяжители и подушки безопасности всегда срабатывают одновременно.

При срабатывании преднатяжителей слышен характерный звук, и выбрасывается небольшое количество нетоксичного газа.

Это не является признаком возгорания. Обычно этот газ не приносит вреда здоровью.

После срабатывания преднатяжителей ремни блокируются.

ПРЕДУПРЕЖДЕНИЕ

- Не модифицируйте, не снимайте, не подвергайте ударным воздействиям и не открывайте преднатяжитель ремня безопасности, датчики системы подушек безопасности или соответствующие провода. Это может привести к нарушению корректной работы преднатяжителя, вызвать непреднамеренное срабатывание или отключение системы, что может стать причиной серьезных травм и даже гибели людей.
- При срабатывании преднатяжителей загорается сигнализатор системы подушек безопасности. В этом случае ремни безопасности необходимо заменить.

ВНИМАНИЕ

Не выполняйте какие-либо из следующих действий без согласования с Chery Automobile Co., Ltd. В некоторых случаях эти действия могут нарушить исправность преднатяжителей ремней безопасности.

- Ремонт преднатяжителей или расположенных рядом узлов.
- Модификация подвески.
- Модификация конструкции передней части кузова.
- Установка защитных решеток или прочего оборудования на переднюю часть кузова.

Возникновение какого-либо из перечисленных ниже условий указывает на неисправность системы подушек безопасности или преднатяжителей ремней безопасности. При первой же возможности обратитесь на авторизованную сервисную станцию Chery.

- Индикатор системы подушек безопасности не указывает на выполнение самодиагностики или продолжает гореть после запуска двигателя.
- Индикатор системы подушек безопасности загорается во время движения.

- Ремни безопасности не возвращаются в исходное положение или не выходят из него из-за активации какого-либо преднатяжителя.
- Преднатяжитель ремня безопасности или область рядом с ним повреждены.

Использование ремней безопасности и меры предосторожности при перевозке детей

Ремни безопасности, которыми оснащен ваш автомобиль, предназначены для использования взрослыми людьми. Для перевозки детей используйте детские удерживающие устройства (см. «Детские удерживающие устройства» в этом разделе), соответствующие возрасту и размеру детей до тех пор, пока их рост и вес не станут достаточно большими, чтобы их можно было пристегивать ремнями безопасности. Когда ребенок станет достаточно большим для того, чтобы можно было правильно использовать ремни безопасности, ознакомьтесь с инструкциями по корректному использованию ремней безопасности.

Если ребенок слишком большой для использования детского удерживающего устройства, его необходимо перевозить на заднем сиденье и пристегивать ремнем безопасности.

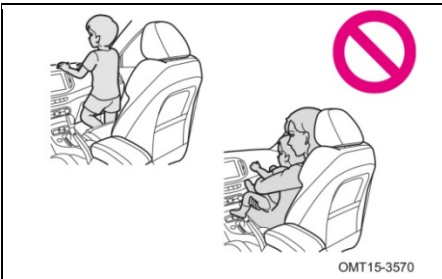

Не разрешайте детям стоять на заднем (переднем) сиденье или ползать по нему. В случае экстренного торможения или столкновения ребенок может получить серьезную травму.

Кроме того, не допускайте, чтобы ребенок находился на коленях у взрослого. В случае столкновения ребенка невозможно удержать в руках.

Использование ремней безопасности беременными женщинами и меры предосторожности

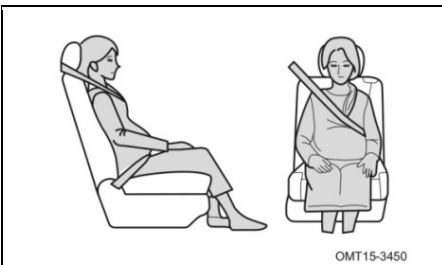

Проконсультируйтесь с врачом и правильно используйте ремень безопасности. Беременные женщины должны располагать поясную лямку ремня безопасности также, как и прочие пассажиры — как можно ниже поверх бедер.

Протяните плечевую лямку ремня безопасности через плечо таким образом, чтобы она проходила посередине груди. Не допускайте контакта ремня с областью живота. При экстренном торможении или столкновении неправильное использование ремня безопасности может стать причиной серьезных травм не только для беременной женщины, но и плода.



ПРЕДУПРЕЖДЕНИЕ

- Убедитесь в том, что скоба зафиксирована в замке и лямки ремня безопасности не перекручены. Если ремень безопасности не работает нормально, незамедлительно обратитесь на авторизованную сервисную станцию Chery.
- Если ваш автомобиль попал в серьезную аварию, выполните тщательную проверку и при необходимости замените ремни, даже если видимые следы повреждений отсутствуют.
- Не пытайтесь самостоятельно установить, снять, модифицировать, разобрать или утилизировать ремень безопасности. Все операции с ремнями безопасности должны выполняться на авторизованной сервисной станции Chery.
- Не разрешайте детям играть с ремнями безопасности. Если ремень безопасности обовьется вокруг шеи ребенка, у вас может не получиться вытянуть его, что приведет к удушению, серьезным травмам или гибели. В такой ситуации перережьте ремень безопасности ножницами.
- Периодически осматривайте ремни безопасности. Проверяйте их на наличие порезов, потертостей или плохо закрепленных компонентов.
- Не используйте поврежденные ремни безопасности. Заменяйте их новыми. Поврежденный ремень безопасности не обеспечивает необходимый уровень защиты при серьезном столкновении.

Сигнализатор системы подушек безопасности

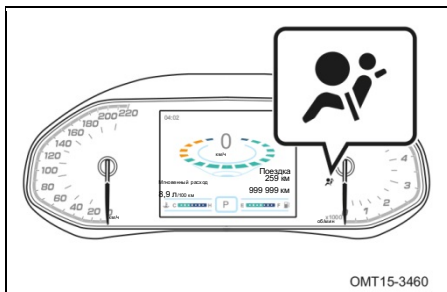

Когда зажигание включено, индикатор на комбинации приборов загорается на 6 секунд, а затем гаснет. Это указывает на то, что система подушек безопасности работает нормально.

Возникновение любой из следующих ситуаций указывает на неисправности системы подушек безопасности. Обратитесь в авторизованный сервисный центр Chery для диагностики и устранения неисправности.

- При включении зажигания индикатор не загорается, загорается и не гаснет или мигает.
- Индикатор загорается или мигает во время движения.

Если ваш автомобиль оснащен системой подушек безопасности, их необходимо заменить через 10 лет с момента даты производства. Выполняйте замену компонентов системы подушек безопасности в авторизованном сервисном центре Chery.

Система подушек безопасности (SRS)

Подушки безопасности срабатывают при определенных сильных столкновениях, которые могут привести к серьезным травмам пассажиров. Для снижения вероятности получения тяжелых травм или гибели подушки безопасности работают вместе с ремнями безопасности.

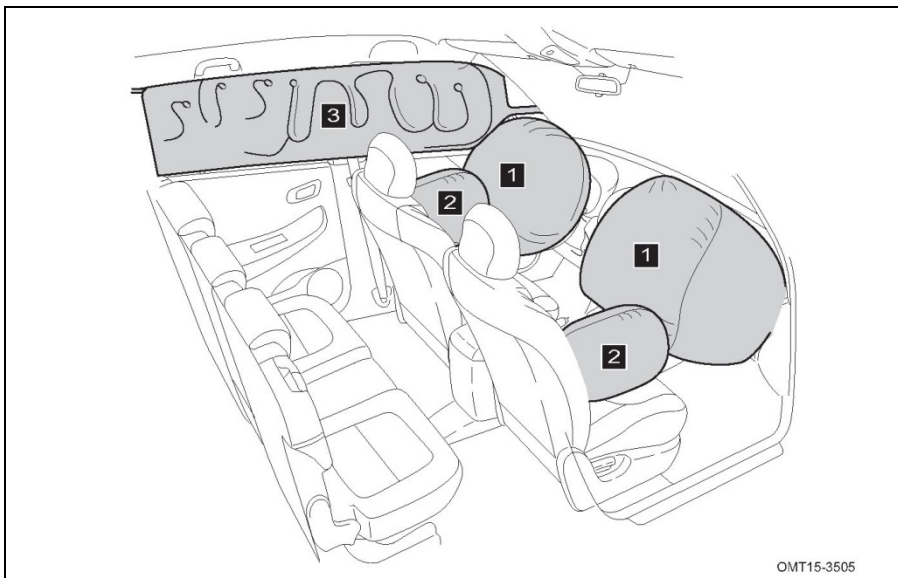

OMT15-3505

- 1** Подушка безопасности водителя / переднего пассажира
Помогает защитить голову и грудь водителя и переднего пассажира от столкновения с компонентами интерьера.
- 2** Боковая подушка безопасности (при соответствующем оснащении)
Помогает защитить туловище пассажиров
- 3** Шторка безопасности (при соответствующем оснащении)
Помогает защитить голову пассажиров наружных сидений

Подушки безопасности водителя и переднего пассажира

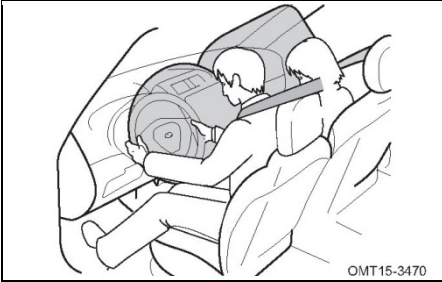

В случае сильного фронтального столкновения подушки безопасности водителя и переднего пассажира, а также ремни безопасности помогают защитить голову или грудь водителя или переднего пассажира от удара об интерьер автомобиля.

Подушка безопасности переднего пассажира сработает даже при отсутствии пассажира на переднем сиденье.



Подушки безопасности водителя и переднего пассажира могут не сработать при легком фронтальном столкновении с телеграфным столбом, заезде под грузовик или при столкновении со смещением, как это показано на рисунке.



Подушки безопасности водителя и переднего пассажира могут также сработать при сильном ударе, приходящемся в днище кузова вашего автомобиля, как это показано на рисунке.

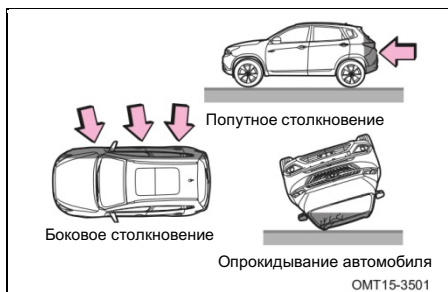

Обычно подушки безопасности водителя и переднего пассажира не срабатывают при боковых и попутных столкновениях, опрокидывании или фронтальных столкновениях на малых скоростях. Однако подушки безопасности могут сработать при любом столкновении, при котором возникает достаточная интенсивность замедления.

■ **Боковая подушка и шторка безопасности (при соответствующем оснащении)**

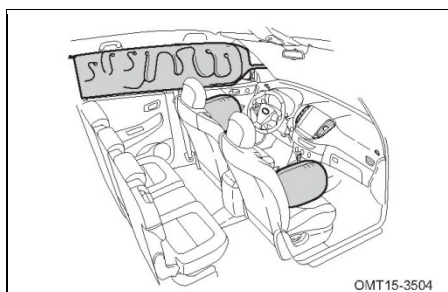

Боковая подушка и шторка безопасности — это устройства, которые обеспечивают дополнительную защиту водителя, переднего пассажира и пассажиров заднего сиденья.

Боковая подушка и шторка безопасности могут сработать даже при отсутствии пассажиров на сиденьях. Шторка безопасности может сработать даже в том случае, если боковая подушка безопасности не сработала.

Условия срабатывания:

Сила удара превышает установленное пороговое значение (при боковом столкновении под прямым углом на определенной скорости).

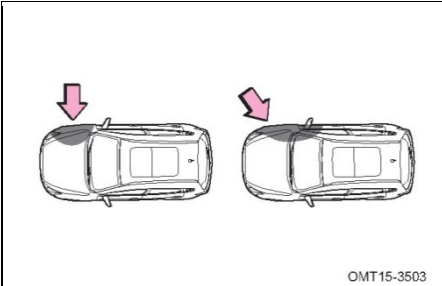

Боковая подушка и шторка безопасности могут не сработать при ударе в боковую часть автомобиля, который приходится не на зону салона, или при боковых столкновениях под определенными углами, как это показано на рисунке.

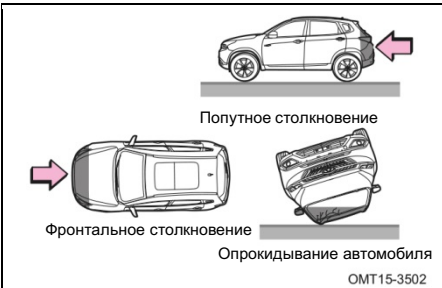

Обычно боковые подушки и шторки безопасности не срабатывают при попутных столкновениях, опрокидывании или фронтальных и боковых столкновениях на малых скоростях.

Меры предосторожности при эксплуатации автомобиля с подушками безопасности

- Подушки безопасности — это вспомогательные устройства, которые должны использоваться в сочетании с ремнями безопасности. Водитель и все пассажиры должны пристегиваться ремнями безопасности надлежащим образом.
- Подушка безопасности водителя раскрывается со значительной силой и может причинить травмы, особенно, если водитель сидит очень близко к рулю.
- Подушка безопасности переднего пассажира раскрывается со значительной силой и может причинить травмы, особенно, если пассажир сидит очень близко к передней панели. Сиденье переднего пассажира должно быть расположено как можно дальше от передней панели, а спинка сиденья приведена в вертикальное положение.

- Передняя подушка и шторка безопасности (при соответствующем оснащении) раскрываются со значительной силой. Водитель, передний пассажир, а также пассажиры на крайних задних сиденьях должны надлежащим образом пристегиваться ремнями безопасности и поддерживать правильное положение на сиденье. Это поможет избежать гибели или серьезных травм.
- Если ребенок неправильно сидит на сиденье или в детском удерживающем устройстве, при срабатывании подушка безопасности может нанести серьезные травмы. Если ребенок слишком мал для того, чтобы пользоваться ремнями безопасности, его необходимо перевозить с использованием детских удерживающих устройств. Компания Chery Automobile Co., Ltd. настоятельно рекомендует перевозить детей на заднем сиденье с использованием надлежащих удерживающих устройств. На задних сиденьях дети больше защищены, чем на переднем.



- Не садитесь на край подушки сиденья и не облокачивайтесь на переднюю панель.

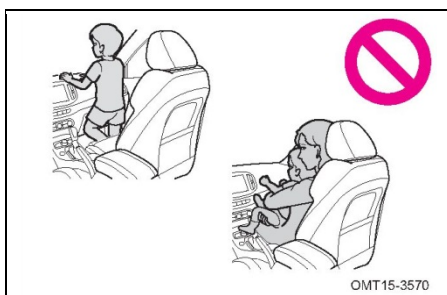

- Не разрешайте ребенку стоять перед модулем подушки безопасности переднего пассажира и не сажайте ребенка на колени переднего пассажира.
- Не разрешайте переднему пассажиру перевозить вещи на коленях.



- Не облокачивайтесь на двери, переднюю, среднюю и заднюю стойки кузова.



- Не разрешайте кому-либо ползать по сиденьям или выставлять руки / голову из автомобиля.

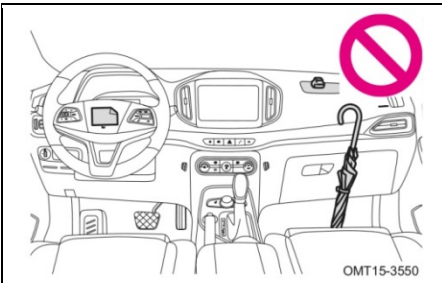

- Не крепите и не прислоняйте что-либо к передней панели, рулевому колесу и центральной консоли. При срабатывании подушки безопасности водителя или переднего пассажира такие предметы могут представлять опасность.

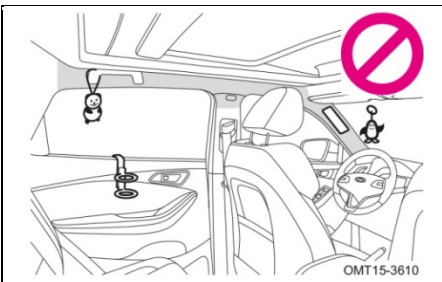

- Не крепите что-либо к дверям, ветровому стеклу, боковым окнам, стойкам кузова, продольным брускам потолка и верхним поручням.

- Не ударяйте по областям, в которых установлены подушки безопасности и не прикладывайте к ним значительных усилий. Это может привести к неполадкам в работе подушек безопасности.
- Не прикасайтесь к компонентам подушки безопасности непосредственно после срабатывания: они могут быть горячими.
- Если после срабатывания подушки безопасности становится тяжело дышать, откройте дверь или окно, чтобы впустить свежий воздух. Или покиньте автомобиль, если это безопасно. Во избежание раздражения кожи смойте с нее какие-либо осадки.
- При повреждении мест установки подушек безопасности, например, рулевого колеса или передней панели, обратитесь в авторизованный сервисный центр Chery для их замены.

Модификация и утилизация компонентов системы подушек безопасности

Не снимайте какие-либо компоненты своего автомобиля и не производите приведенные ниже модификации без консультации со специалистами авторизованной сервисной станции Chery. В противном случае работоспособность подушек безопасности может быть нарушена, что приведет к их непреднамеренному срабатыванию, серьезным травмам или гибели людей.

Не производите следующие операции без одобрения специалистов авторизованной сервисной станции Chery:

- Установка, снятие, разборка и ремонт подушек безопасности.
- Ремонт, модификация, снятие или замена рулевого колеса, комбинации приборов, передней панели, сидений.
- Модификация подвески.

Детское удерживающее устройство должно быть надежно закреплено на сиденье с помощью ремня безопасности. Строго соблюдайте инструкции производителя детского удерживающего устройства.

Подбирайте детское удерживающее устройство так, чтобы оно подходило под автомобиль, возраст и вес ребенка. Более подробную информацию по установке см. в инструкциях к детскому удерживающему устройству. В этом Руководстве приведены только общие инструкции по установке.

Детское удерживающее устройство необходимо устанавливать на заднее сиденье. Согласно исследованиям, детское удерживающее устройство, установленное на заднем сиденье, обеспечивает более высокую степень защиты, чем устройство, установленное на переднем сиденье.

Когда детское удерживающее устройство не используется, его необходимо зафиксировать ремнем безопасности или убрать из салона. Это позволит избежать травмирования пассажиров при резкой остановке или ДТП.



ПРЕДУПРЕЖДЕНИЕ

- Детское удерживающее устройство должно отвечать требованиям в отношении безопасности, установленным местным законодательством. Компания Chery Automobile Co., Ltd. не несет ответственности за несчастные случаи и повреждения, связанные с детскими удерживающими устройствами.
- Детское удерживающее устройство необходимо устанавливать на заднее сиденье в соответствии с обозначением Chery Automobile Co., Ltd.

Типы детских удерживающих устройств

Детские удерживающие устройства можно разделить на 5 групп:

Группа	Масса ребенка
Группа 0	До 10 кг (0–9 месяцев)
Группа 0+	До 13 кг (0–2 года)
Группа I	9–18 кг (от 9 месяцев до 4 лет)
Группа II	15–25 кг (от 4 до 7 лет)
Группа III	22–36 кг (от 6 до 12 лет)

В этом Руководстве приведена информация о трех типах детских удерживающих устройств, которые можно закрепить на сиденье с помощью ремней безопасности.

Устанавливайте детское удерживающее устройство в соответствии с инструкциями соответствующего производителя.

■ Люлька

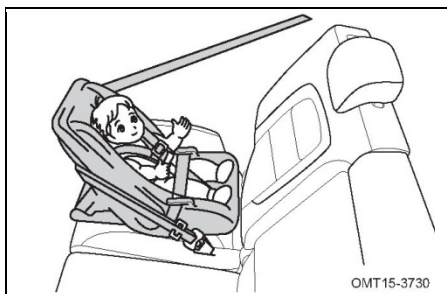

Для групп 0 и 0+

■ Детское кресло

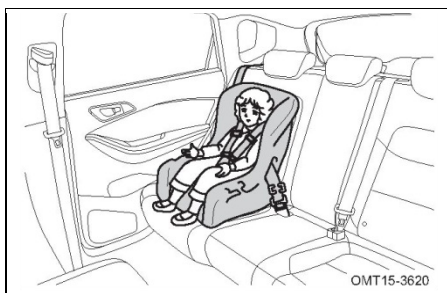

Для групп 0+ и I

■ Бустер

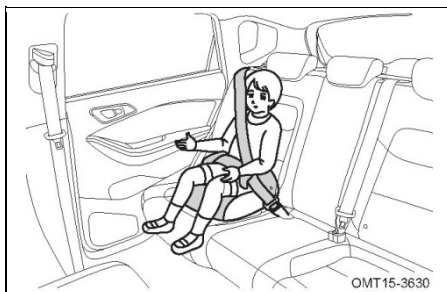

Для групп II и III

**ПРЕДУПРЕЖДЕНИЕ****■ Меры предосторожности при использовании детских удерживающих устройств**

- Для обеспечения эффективной защиты при резком торможении или столкновении ребенок должен надежно удерживаться с помощью ремня безопасности или удерживающего устройства (в зависимости от возраста и веса). Удерживая ребенка в руках, вы не сможете обеспечить ему необходимый уровень защиты.
- Компания Chery Automobile Co., Ltd. настоятельно рекомендует использовать детское удерживающее устройство, которое соответствует возрасту, размеру и весу ребенка. Устанавливайте его на заднее сиденье.
- Установка детского удерживающего устройства должна производиться в соответствии с инструкциями производителя. В случае резкого торможения, поворота или столкновения неправильная установка детского удерживающего устройства может стать причиной серьезных травм или гибели ребенка.

■ Меры предосторожности в отношении функции блокировки детского удерживающего устройства и ремня безопасности:

Не разрешайте ребенку играть с ремнями безопасности с функцией блокировки детского удерживающего устройства. Если ремень безопасности обовьется вокруг шеи ребенка, у вас может не получиться вытянуть его, что приведет к удушью, серьезным травмам или гибели. В такой ситуации перережьте ремень безопасности ножницами.

■ Когда детское удерживающее устройство не используется:

- Если детское удерживающее устройство не используется, оно должно быть также надежно закреплено на сиденье. Не храните в салоне автомобиля незакрепленное детское удерживающее устройство.
- Если необходимо снять детское удерживающее устройство, уберите его из автомобиля или положите в багажное отделение, надежно закрепив. Это позволит избежать травмирования пассажиров при резком торможении, крутом повороте или ДТП.

Следуйте инструкциям производителя детского удерживающего устройства. Закрепите детское удерживающее устройство на заднем сиденье с помощью ремня безопасности или анкерного крепления ISOFIX. При установке детского удерживающего устройства прикрепляйте верхнюю лямку.

Установка с использованием трехточечного ремня безопасности

При установке детского удерживающего устройства следуйте инструкциям производителя.

В зависимости от типа удерживающего устройства вам понадобится фиксатор для надлежащей установки. Если ваше удерживающее устройство не оснащено фиксатором, его можно приобрести в авторизованном сервисном центре Chery.

■ Установка и снятие детской люльки

Устанавливайте детскую люльку только против хода движения.

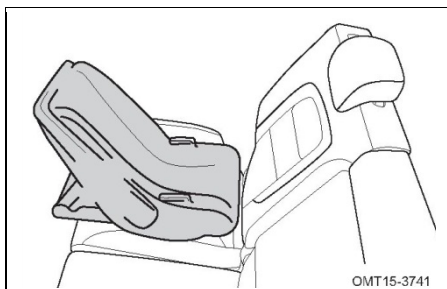

1. Расположите детское удерживающее устройство на заднем сиденье, лицом к задней части автомобиля.

 ПРЕДУПРЕЖДЕНИЕ

- Не устанавливайте детское удерживающее устройство на заднем сиденье, если оно препятствует блокировке передних сидений. В противном случае ребенок или передний пассажир могут погибнуть или получить серьезные травмы в результате резкого торможения или столкновения.

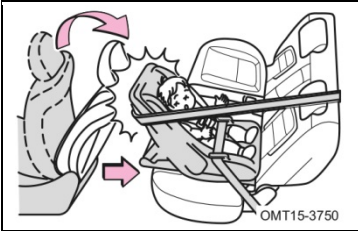

- Если сиденье водителя касается детского удерживающего устройства и препятствует его правильной установке, расположите устройство за сиденьем переднего пассажира.

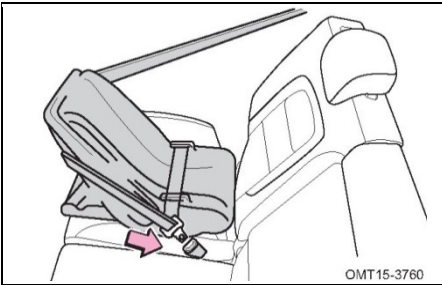

2. Проведите ремень безопасности через детское удерживающее устройство, следуя инструкциям производителя, и вставьте скобу ремня в замок.

Не перекручивайте ремень безопасности. Поясная лямка ремня должна быть натянута.

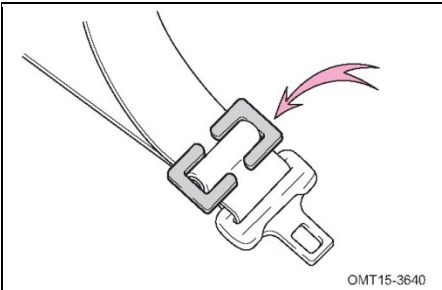

3. Установите фиксатор рядом со скобой ремня.

 ПРЕДУПРЕЖДЕНИЕ

- Вставив скобу, убедитесь в том, что она зафиксировалась в замке, а ремень безопасности не перекручен.
- Не вставляйте монеты, клипсы, и т. д. в замок ремня безопасности. Это может привести к невозможности блокировки скобы в замке.
- Если ремень безопасности не работает должным образом, он не может защитить ребенка от серьезной травмы или гибели во время ДТП. Незамедлительно обратитесь на авторизованную сервисную станцию Chevy для ремонта ремня безопасности. Не устанавливайте детское удерживающее устройство на сиденье с неисправным ремнем безопасности.

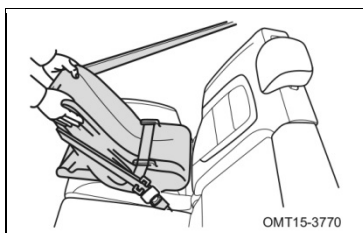

- Проверьте надежность крепления детского удерживающего устройства, попробовав переместить его в разные стороны. Следуйте инструкциям по установке производителя детского удерживающего устройства.

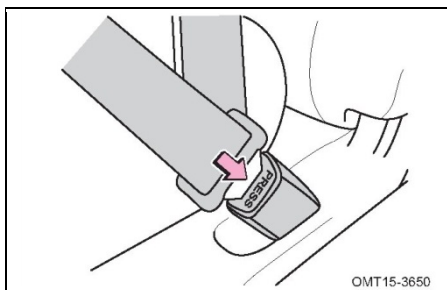

Чтобы снять детское удерживающее устройство, сначала снимите фиксатор, нажмите кнопку на замке и дайте ремню полностью втянуться. Теперь ремень можно свободно вытягивать и использовать при перевозке взрослого или ребенка старшего возраста.

■ **Установка и снятие детского кресла**

Детское кресло необходимо устанавливать по ходу или против хода движения в зависимости от возраста и размера ребенка. При установке детского кресла следуйте инструкциям производителя в отношении возраста и размера ребенка, а также направления установки.

Инструкции по установке против хода движения см. в «Установка и снятие детской люльки» в данном разделе.

Инструкции по установке детского удерживающего устройства по ходу движения и снятию см. ниже.



1. Расположите детское удерживающее устройство на заднем сиденье, лицом к передней части автомобиля.



ПРЕДУПРЕЖДЕНИЕ

Если сиденье водителя касается детского удерживающего устройства и препятствует его правильной установке, расположите устройство за сиденьем переднего пассажира.

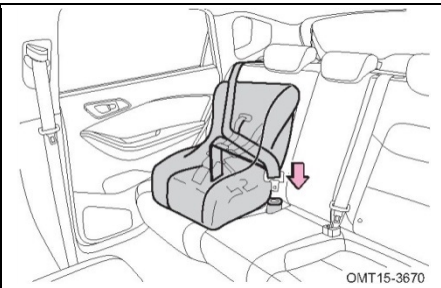

2. Проведите ремень безопасности через детское удерживающее устройство, следуя инструкциям производителя, и вставьте скобу ремня в замок.

Не перекручивайте ремень безопасности. Поясная лямка ремня должна быть натянута.

 ПРЕДУПРЕЖДЕНИЕ

- Вставив скобу, убедитесь в том, что она зафиксировалась в замке, а ремень безопасности не перекручен.
- Не вставляйте монеты, клипсы, и т. д. в замок ремня безопасности. Это может привести к невозможности блокировки скобы в замке.
- Если ремень безопасности не работает должным образом, он не может защитить ребенка от серьезной травмы или гибели во время ДТП. Незамедлительно обратитесь на авторизованную сервисную станцию Chevy для ремонта ремня безопасности. Не устанавливайте детское удерживающее устройство на сиденье с неисправным ремнем безопасности.



3. Прижимая детское кресло к подушке и спинке сиденья, дайте плечевой лямке ремня максимально втянуться, чтобы обеспечить надлежащую фиксацию кресла.

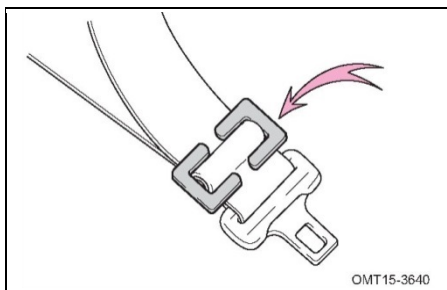

4. Установите фиксатор рядом со скобой ремня.

 ПРЕДУПРЕЖДЕНИЕ

- Вставив скобу, убедитесь в том, что она зафиксировалась в замке, а ремень безопасности не перекручен.
- Не вставляйте монеты, клипсы, и т. д. в замок ремня безопасности. Это может привести к невозможности блокировки скобы в замке.
- Если ремень безопасности не работает должным образом, он не может защитить ребенка от серьезной травмы или гибели во время ДТП. Незамедлительно обратитесь на авторизованную сервисную станцию Chevy для ремонта ремня безопасности. Не устанавливайте детское удерживающее устройство на сиденье с неисправным ремнем безопасности.

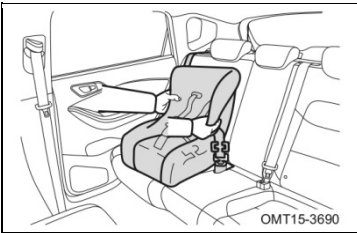

- Проверьте надежность крепления детского удерживающего устройства, попробовав переместить его в разные стороны. Следуйте инструкциям по установке производителя детского удерживающего устройства.

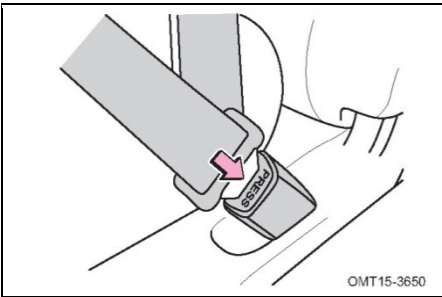

Чтобы снять детское удерживающее устройство, сначала снимите фиксатор, нажмите кнопку на замке и дайте ремню полностью втянуться. Теперь ремень можно свободно вытягивать и использовать при перевозке взрослого или ребенка старшего возраста.

■ Установка и снятие бустера

Бустеры устанавливаются только по ходу движения.

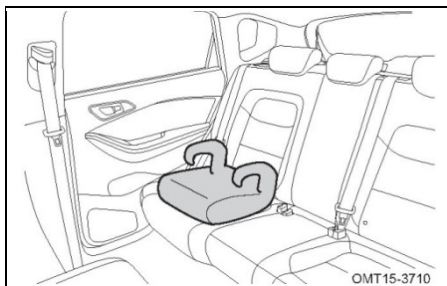

1. Расположите детское удерживающее устройство на сиденье, лицом к передней части автомобиля.

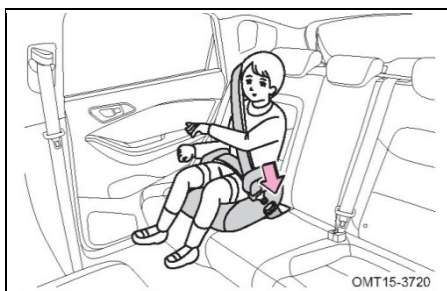

2. Посадите ребенка на бустер. Проведите ремень безопасности через бустер, следуя инструкциям производителя, и вставьте скобу ремня в замок. Не перекручивайте ремень безопасности.

Плечевая лямка ремня безопасности всегда должна проходить через центр грудной клетки ребенка. Поясная лямка ремня должна быть расположена как можно ниже поверх бедер ребенка. Более подробную информацию см. в «Правильное использование ремней безопасности» в данном разделе.

**ПРЕДУПРЕЖДЕНИЕ**

- Плечевая лямка ремня безопасности всегда должна проходить через центр грудной клетки ребенка. Она не должна касаться шеи, но и не должна спадать с плеча. В противном случае ребенок может погибнуть или получить серьезные травмы в результате резкого торможения или столкновения.
- Если поясная лямка ремня расположена слишком высоко или слишком свободна, в случае столкновения или резкого торможения пассажир может соскользнуть под лямку, что может привести к серьезным травмам или гибели. Поясная лямка ремня должна быть расположена как можно ниже поверх бедер ребенка.
- Вставив скобу, убедитесь в том, что она зафиксировалась в замке, а ремень безопасности не перекручен.
- Не вставляйте монеты, клипсы, и т. д. в замок ремня безопасности. Это может привести к невозможности блокировки скобы в замке.
- Если ремень безопасности не работает должным образом, он не может защитить ребенка от серьезной травмы или гибели во время ДТП. Незамедлительно обратитесь на авторизованную сервисную станцию Chevy для ремонта ремня безопасности. Не устанавливайте детское удерживающее устройство на сиденье с неисправным ремнем безопасности.

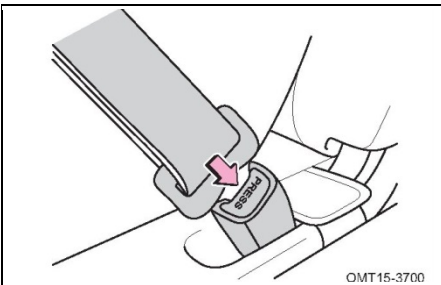

Чтобы снять детское удерживающее устройство, нажмите кнопку на замке и дайте ремню безопасности втянуться в исходное положение.

Меры предосторожности при установке детского удерживающего устройства на место переднего пассажира

При установке детского удерживающего устройства на переднее сиденье соблюдайте следующие меры предосторожности:



Не используйте детские удерживающие устройства, устанавливаемые против хода движения, на переднем сиденье. Сила раскрытия подушки безопасности переднего пассажира может привести к серьезным травмам или гибели ребенка.

На наклейке, расположенной на солнцезащитном козырьке переднего пассажира, сообщается о том, что вы не должны устанавливать детское удерживающее устройство на переднем сиденье.



Детские удерживающие устройства, устанавливаемые по ходу движения, можно использовать на переднем сиденье только в крайних случаях. При установке такого детского удерживающего устройства на сиденье переднего пассажира сдвиньте его назад до упора. В противном случае при срабатывании подушки безопасности ребенок может получить серьезные травмы или погибнуть.

Установка детских удерживающих устройств с использованием анкеров (ISO-FIX)

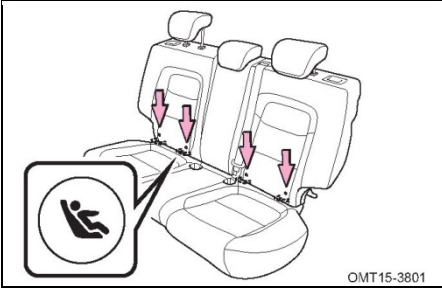

1. Найдите две нижние проушины, используемые для крепления детского удерживающего устройства.
2. Расположите детское удерживающее устройство на заднем сиденье.



3. Вставьте нижние крюки детского удерживающего устройства в нижние крепежные проушины и надежно зафиксируйте.
4. Вытяните страховочную стропу детского удерживающего устройства и закрепите ее в верхнем анкерном креплении спинки заднего сиденья.

Инструкции по установке детского удерживающего устройства с использованием верхней лямки «Детские удерживающие устройства с верхней лямкой». Более подробную информацию см. в руководстве к детскому удерживающему устройству.

 ПРЕДУПРЕЖДЕНИЕ

- Если вес ребенка превышает 22 кг, не используйте проушины для крепления детского удерживающего устройства.
- Если крепежные проушины повреждены или во время ДТП к ним была приложена значительная нагрузка, обратитесь на авторизованную сервисную станцию Chery для замены.
- Не крепите более одного удерживающего устройства к одной паре проушин.

Детские удерживающие устройства с верхней лямкой



Анкерные крепления расположены на тыльной части спинки заднего сиденья.

При установке детского удерживающего устройства в соответствии с приведенной ниже процедурой необходимо использовать лямку. Чтобы закрепить детское удерживающее устройство с помощью ремня безопасности и проушин, выполните следующие действия:

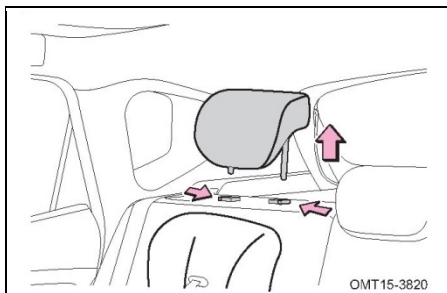

1. Отрегулируйте высоту подголовника или, при необходимости, снимите его.



2. Проведите верхнюю лямку через подголовник. Закрепите крюк верхней лямки на проушине и затяните верхнюю лямку.

⚠ ПРЕДУПРЕЖДЕНИЕ

- Убедитесь в том, что верхняя лямка надежно закреплена. Проверьте надежность крепления детского удерживающего устройства, попробовав переместить его в разные стороны. Следуйте инструкциям по установке производителя детского удерживающего устройства.

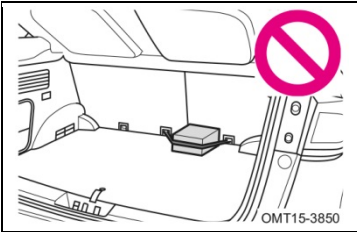

- Не используйте анкерные крепления для крепления чего-либо, кроме детского удерживающего устройства. Компания Chery Automobile Co., Ltd. не будет нести ответственности за последствия таких действий.

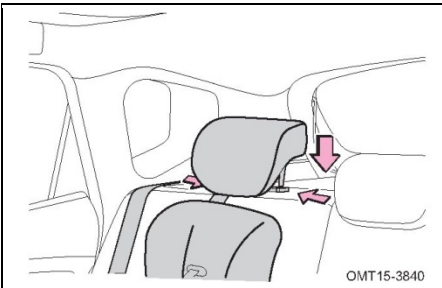

3. Верните подголовник в надлежащее положение.

 ПРЕДУПРЕЖДЕНИЕ

- При установке детского удерживающего устройства следуйте инструкциям производителя и надежно фиксируйте устройство на сиденье.
- В случае резкого торможения, поворота или ДТП ненадежная фиксация детского удерживающего устройства может привести к серьезным травмам или гибели ребенка или других пассажиров.



- Если сиденье водителя касается детского удерживающего устройства и препятствует его правильной установке, расположите устройство за сиденьем переднего пассажира.
- Отрегулируйте положение сиденья переднего пассажира так, чтобы оно не соприкасалось с детским удерживающим устройством.
- Убедитесь в том, что скоба зафиксирована в замке и ляжки ремня безопасности не перекручены.
- Проверьте надежность крепления детского удерживающего устройства, попробовав переместить его в разные стороны.
- Не регулируйте положение сиденья после установки детского удерживающего устройства.
- Следуйте инструкциям производителя детского удерживающего устройства.

Раздел 4

ЗАПУСК ДВИГАТЕЛЯ И ВОЖДЕНИЕ

- 4-1. Кнопочный выключатель зажигания (система бесключевого доступа и запуска) 150
 - Электрический замок рулевой колонки (для версий с МКП)..... 152
- 4-2. Запуск двигателя 154
 - Подготовка к запуску двигателя 154
 - Обычная процедура запуска двигателя 154
 - После запуска двигателя .. 155
 - Выключение двигателя 155
 - Запуск и выключение двигателя в экстренных ситуациях 156
- 4-3. Бесступенчатая коробка передач (вариатор) 159
 - Описание положений рычага селектора 159
- 4-4. Коробка передач с двойным сцеплением (DCT) 164
 - Описание положений рычага селектора 164
 - Режим ECO/SPORT 168
 - Резервный режим 169
- 4-5. Механическая коробка передач 170
 - Переключение передач 171
 - Подсказки по переключению передач 171
 - Переключение на пониженную передачу 172
- 4-6. Тормозная система 173
 - Стояночный тормоз..... 173
 - Тормозная система 174
 - Вакуумный тормозной усилитель 175
 - Тормозная жидкость 175
 - Предупреждающий сигнализатор тормозной системы 176
 - Меры предосторожности при эксплуатации 177
 - Снижение эффективности торможения 178
- 4-7. Антиблокировочная тормозная система (ABS) 179
 - Меры предосторожности при эксплуатации 179
 - Экстренное торможение ... 181
 - Сигнализатор неисправности системы (ABS) 182
- 4-8. Электронная система поддержания курсовой устойчивости (ESP) 183
 - Сигнализатор системы ESP 183

Выключатель системы ESP (ESP OFF).....	184	Ситуации, в которых нельзя использовать круиз-контроль	191
Система помощи при трогании на подъеме (НСС)	185	4-12. Система мониторинга давления воздуха в шинах (TPMS) (при соответствующем оснащении)	192
Гидравлическая система помощи при торможении (НВА).....	185	Дисплей системы TPMS ...	192
Противобуксовочная система (TCS).....	185	Предупреждение о неисправности системы	193
4-9. Гидравлический усилитель рулевого управления..	186	Предупреждение о низком давлении воздуха	194
Рабочая жидкость гидравлического усилителя рулевого управления.....	186	Предупреждение о высокой температуре.....	195
4-10. Электрический усилитель рулевого управления (EPS) (при соответствующей комплектации)	187	4-13. Система помощи при парковке (PAS).....	196
4-11. Круиз-контроль	188	Система помощи при парковке (с 4 датчиками)	196
Порядок эксплуатации	188	Система помощи при парковке (с 8 датчиками) (при соответствующей комплектации).....	198
Настройка заданной скорости.....	189	Выключатель системы PAS	199
Отмена / восстановление работы круиз-контроля	190	Инструкции по эксплуатации.....	201
		Очистка датчиков системы помощи при парковке	204

4-14. Система кругового обзора (при соответствующем оснащении)205	Отработавшие газы.....216
Расположение камеры205	Проверка системы выпуска отработавших газов ...216
Включение и выключение системы кругового обзора.....206	4-16. Меры предосторожности при движении по бездорожью.....217
Переключение вида камеры (с одной стороны / сверху)207	4-17. Движение во время дождя218
Отображение обстановки вокруг автомобиля в трехмерном формате208	При движении по скользким покрытиям218
Вид слева / справа в трехмерном формате208	Преодоление водных преград219
Статические / динамические направляющие линии209	4-18. Вождение в зимних условиях221
Отображение пространства за автомобилем210	Советы по вождению в зимних условиях221
4-15. Меры предосторожности при эксплуатации.....211	Движение по обледеневшим заснеженным дорогам222
Перед запуском двигателя211	Цепи противоскольжения .223
После запуска двигателя ..212	4-19. Рекомендации по экономии топлива и продлению срока службы автомобиля224
Во время движения213	
Выполнение парковки213	
Парковка на уклоне214	
Перевозка пассажиров.....215	
Запирание автомобиля215	

Всего доступно четыре режима. Для переключения режимов электропитания в салоне автомобиля должен присутствовать смарт-ключ, и педаль тормоза необходимо отпустить. Переключение режимов происходит при каждом нажатии кнопочного выключателя.

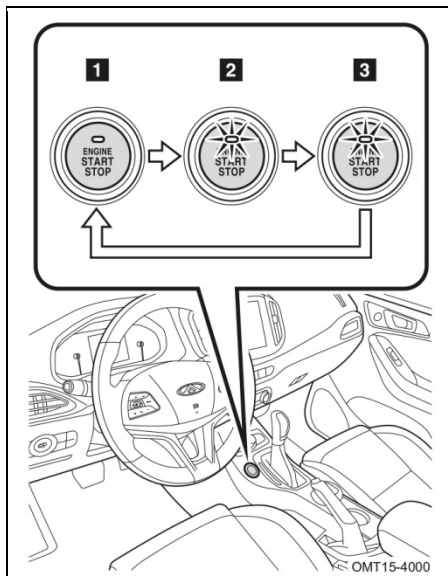

1 Режим OFF

Можно использовать аварийную световую сигнализацию.

2 Режим ACC

В этом режиме можно использовать некоторые электрические приборы (например, прикуриватель).

Индикатор светится желтым цветом

3 Режим ON

Можно использовать все электрические приборы.

Индикатор светится желтым цветом

Режим START

Если индикатор на кнопочном выключателе зажигания светится зеленым цветом, когда нажата педаль тормоза и рычаг селектора установлен в положение P или N (для моделей с КП DCT / вариатором) или когда нажата педаль сцепления (на моделях с МКП), это указывает на то, что включен режим START. Чтобы запустить двигатель, нажмите кнопочный выключатель зажигания.

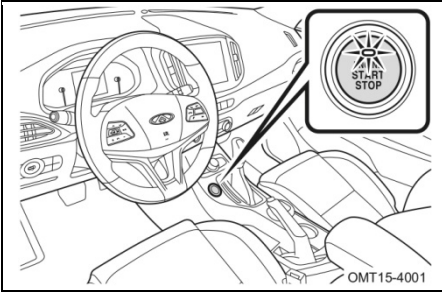

Цвет кнопочного выключателя изменяется в зависимости от выбранного режима.

 Индикатор не горит.

- Кнопочный выключатель зажигания находится в режиме OFF, и педаль тормоза (на версиях с вариатором / КП DCT) или педаль сцепления (на версиях с МКП) не нажата.
- Двигатель запущен.

 Индикатор горит желтым цветом

Кнопочный выключатель зажигания находится в режиме ACC или ON, и педаль тормоза (на версиях с вариатором / КП DCT) или педаль сцепления (на версиях с МКП) не нажата.

 Индикатор горит зеленым цветом

Для версий с вариатором / КП DCT:

переведите рычаг селектора в положение P или N, нажмите педаль тормоза и кнопочный выключатель зажигания. Для версий с МКП:

до упора нажмите педаль сцепления и нажмите кнопочный выключатель зажигания.

 **ВНИМАНИЕ**

- На моделях с КП DCT / вариатором: если двигатель выключен и рычаг селектора не находится в положении P, выбирается режим ACC, а не OFF.
- Если при работающем двигателе смарт-ключ выходит за пределы зоны действия, двигатель не выключается. Вместо этого 6 раз подается сигнал sireны охранной системы, и на дисплее комбинации приборов отображается предупреждение «Смарт-ключ не обнаружен».

■ **Функция автоматического выключения питания**

Если автомобиль находится в режиме ACC более 20 минут или ON более 1 часа и двигатель при этом не работает, зажигание автоматически выключается (на моделях с КП DCT / вариатором рычаг селектора должен находиться в положении P). Однако эта функция не может полностью предотвратить разряд аккумуляторной батареи.

Не оставляйте включенным режим ACC или ON на длительное время при неработающем двигателе.

■ **Использование кнопочного выключателя зажигания**

При использовании кнопочного выключателя зажигания коротко и уверенно нажмите его один раз.

При неправильном нажатии кнопочного выключателя двигатель может не запуститься или режим не измениться.

Электрический замок рулевой колонки (для версий с МКП)

На моделях с МКП замок рулевой колонки отпирается после выключения зажигания и открывания двери водителя. Когда смарт-ключ находится внутри автомобиля, нажмите кнопочный выключатель зажигания. Замок рулевой колонки автоматически разблокируется и включится режим ACC или ON.

В некоторых случаях, например, когда автомобиль припаркован на уклоне, стопорный штифт удерживается относительно рулевого вала с большой силой, из-за которого стопорный штифт может заедать. В этой ситуации:

1. Система автоматически выполняет три попытки отпирания замка в течение трех секунд.
2. Если замок рулевой колонки разблокировать не удастся, следуйте указаниям, выводимым на дисплей комбинации приборов.

 ВНИМАНИЕ

- Если электрический замок рулевой колонки разблокировать не удастся, попробуйте повернуть рулевое колесо после нажатия кнопочного выключателя зажигания. Не прилагайте чрезмерных усилий к рулевому колесу.
- Из соображений безопасности при заблокированной рулевой колонке включить зажигание и запустить двигатель невозможно. При первой же возможности обратитесь на авторизованную сервисную станцию Chery для проведения диагностики и устранения неисправности.

 ПРЕДУПРЕЖДЕНИЕ

Если автомобиль начинает перемещаться из-за неполадки двигателя или других обстоятельств, не открывайте или не закрывайте двери до тех пор, пока автомобиль не остановится полностью. Активация замка рулевой колонки в такой ситуации может привести к ДТП, серьезным травмам или гибели людей.

Раздел 4. ЗАПУСК ДВИГАТЕЛЯ И ВОЖДЕНИЕ

4-2. Запуск двигателя

Подготовка к запуску двигателя

1. Перед посадкой в автомобиль проверьте зону вокруг автомобиля.
2. Отрегулируйте положение сиденья, угол наклона спинки, высоту подголовника и угол наклона рулевого колеса.
3. Отрегулируйте положение внутреннего и наружных зеркал заднего вида.
4. Отключите ненужные световые приборы и электроприборы.
5. Застегните ремень безопасности.
6. Убедитесь в том, что автомобиль припаркован.
7. На моделях с КП DCT / вариатором убедитесь в том, что рычаг селектора находится в положении P или N. На моделях с МКП убедитесь в том, что рычаг переключения передач находится в нейтральном положении.
8. Переведите кнопочный выключатель зажигания в положение ON и убедитесь в том, что сигнализаторы неисправности и индикаторы на комбинации приборов не указывают на наличие неисправности. При обнаружении неисправности незамедлительно обратитесь на авторизованную сервисную станцию Chery для проведения диагностики и ремонта.

Обычная процедура запуска двигателя

Чтобы запустить двигатель или изменить режим, смарт-ключ должен находиться в салоне автомобиля.

1. Нажмите педаль тормоза (на моделях с КП DCT / вариатором) или сцепления (на моделях с МКП).
Свет индикатора кнопочного выключателя зажигания изменяется на зеленый. Если цвет индикатора не изменяется на зеленый, двигатель не запускается.

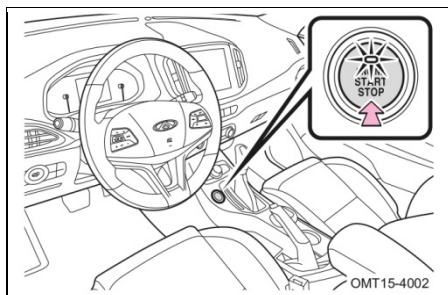

2. Чтобы запустить двигатель, нажмите кнопочный выключатель зажигания.
Когда цвет индикатора меняется на зеленый, двигатель можно запустить из любого режима кнопочного выключателя.

После запуска двигателя

Холостые обороты двигателя контролируются электронной системой управления. При запуске двигателя высокие обороты холостого хода могут помочь быстрее прогреть двигатель. После достижения рабочей температуры обороты автоматически снижаются до нормальных значений. В противном случае незамедлительно обратитесь на авторизованную сервисную станцию Chery для проведения диагностики и ремонта.

ПРЕДУПРЕЖДЕНИЕ

Отработавшие газы двигателя содержат вредные вещества. Их вдыхание может привести к серьезным проблемам со здоровьем. Чтобы не вдыхать отработавшие газы, примите следующие меры:

- Не оставляйте автомобиль с работающим двигателем в ограниченных пространствах, таких как гараж и т. д.
- При необходимости парковки с включенным двигателем включите кондиционер и установите высокую скорость вентилятора.

Выключение двигателя

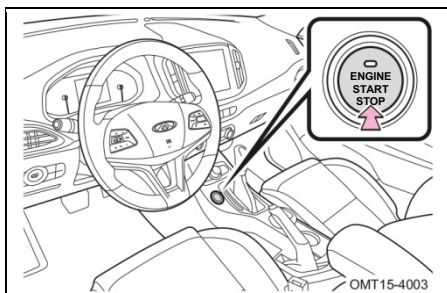

1. Остановите автомобиль и включите стояночный тормоз.
2. На моделях с КП DCT / вариатором убедитесь в том, что рычаг селектора находится в положении P или N. На моделях с МКП убедитесь в том, что рычаг переключения передач находится в нейтральном положении.
3. Нажмите кнопочный выключатель зажигания.
4. Отпустите педаль тормоза (на версиях с КП DCT и вариатором) или педаль сцепления (для версий с МКП). Убедитесь в том, что индикатор на кнопочном выключателе не горит.

На моделях с КП DCT / вариатором: если двигатель выключен и рычаг селектора не находится в положении P, включается режим ACC, а не OFF. Чтобы выбрать режим OFF, сделайте следующее:

1. Включите стояночный тормоз.
2. Переведите рычаг селектора в положение P.
3. Однократно нажмите кнопочный выключатель зажигания. Убедитесь, что индикатор погас.

ВНИМАНИЕ

- Не нажимайте педаль акселератора перед выключением двигателя.
- После длительного движения на высокой скорости двигатель может сильно нагреться. Не выключайте его сразу после остановки. Дайте ему поработать на холостом ходу в течение нескольких минут, чтобы остыть. В противном случае возможны повреждения двигателя.

Запуск и выключение двигателя в экстренных ситуациях

■ **Запуск двигателя в экстренных ситуациях**

Когда уровень заряда элемента питания смарт-ключа находится на низком уровне или присутствуют сильные помехи, функции бесключевого доступа и запуска двигателя работают со сбоями. В этом случае запускайте двигатель, как это описано ниже.

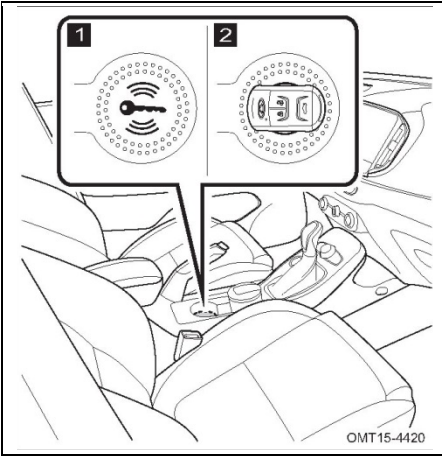

1. Положите смарт-ключ в подстанник таким образом, чтобы его передняя часть была направлена вверх. В этом случае не нажимайте педаль тормоза (на моделях с КП DCT / вариатором) или сцепления (на моделях с МКП).
2. Переведите кнопочный выключатель зажигания в режим ON.



3. После появления на дисплее сообщения «Проверка успешно пройдена, двигатель готов к запуску» нажмите педаль тормоза (на моделях с КП DCT / вариатором) или сцепления (на моделях с МКП) и кнопочный выключатель зажигания.

ВНИМАНИЕ

На моделях с КП DCT / вариатором при нажатии и удержании кнопочного выключателя зажигания более 15 секунд, когда включен режим ACC и педаль тормоза не нажата, двигатель все равно запускается. Когда педаль тормоза недоступна, не рекомендуется использовать данную функцию для запуска двигателя, если это не вызвано крайней необходимостью. Обратитесь в авторизованный сервисный центр Chery для диагностики и устранения неисправности.

■ Выключение двигателя в экстренных ситуациях

При необходимости экстренного выключения двигателя сделайте следующее:

Способ 1: коротко нажмите кнопочный выключатель зажигания три раза в течение 2 секунд.

Способ 2: нажмите и удерживайте кнопочный выключатель зажигания в течение трех секунд.

Раздел 4. ЗАПУСК ДВИГАТЕЛЯ И ВОЖДЕНИЕ

4-3. Бесступенчатая коробка передач (вариатор)

Ваш автомобиль оснащен бесступенчатой коробкой передач (вариатором) с электронным управлением, которая отличается эффективной передачей мощности и высокой плавностью работы.

Правила пользования этой коробкой передач:

1. Нажмите педаль тормоза до упора. Переведите рычаг селектора из положения P или N в положение для движения.
2. Выключите стояночный тормоз и, отпустив педаль тормоза, медленно начните движение.

ПРЕДУПРЕЖДЕНИЕ

Когда двигатель не запущен, стояночный тормоз необходимо включать вне зависимости от положения рычага селектора. В противном случае автомобиль может начать движение, что приведет к получению серьезных травм или повреждению имущества.

Описание положений рычага селектора

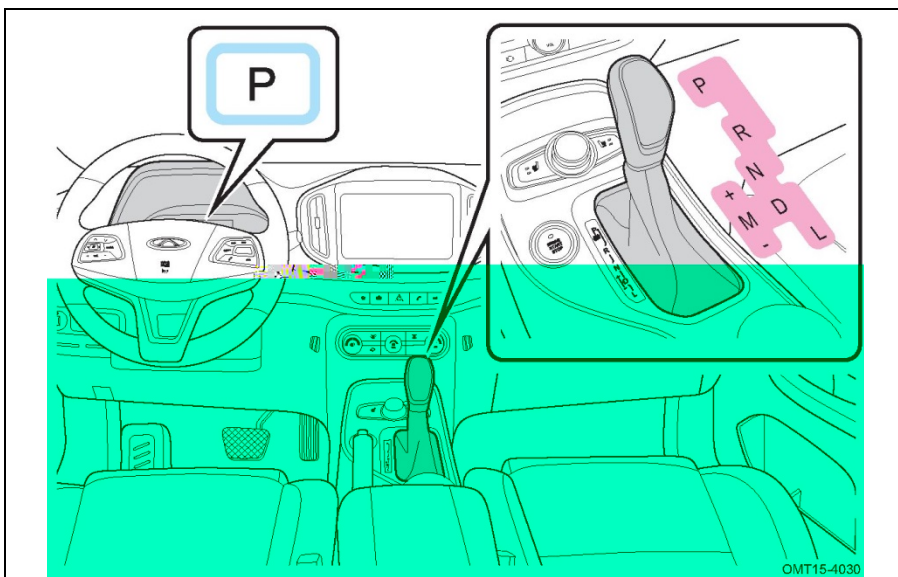

Рычаг селектора можно перевести в следующие положения: P, R, N, D, L и M. Они указаны на индикаторной панели рядом с рычагом. Данная коробка передач имеет спортивный режим, который можно включить, нажав соответствующий переключатель на панели управления кондиционером.

Передачи можно переключать путем перемещения рычага селектора.

Во время эксплуатации автомобиля переключайте передачи в зависимости от фактических условий движения. Приведенная далее информация поможет вам понять назначение различных передач и поможет сделать правильный выбор.

Ознакомьтесь с этой информацией перед началом эксплуатации автомобиля.

■ Положение P (парковка)

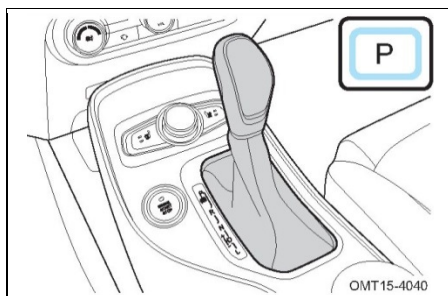

Это положение для парковки, в котором ведущие колеса блокируются механически.

Двигатель можно запустить.

ВНИМАНИЕ

- Перевести рычаг в положение P можно только после полной остановки автомобиля. Не пытайтесь перевести рычаг селектора в положение P во время движения.
- Перед переводом рычага селектора из положения P переведите кнопочный выключатель зажигания в режим ON и нажмите педаль тормоза до упора.
- Не используйте положение P вместо стояночного тормоза.

■ Положение R (задний ход)

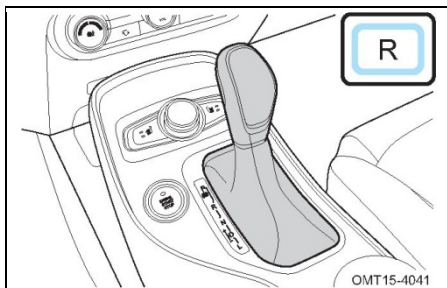

Это положение для движения задним ходом. При переводе рычага селектора в это положение загораются фонари заднего хода, включается система помощи при парковке, и на дисплей выводится изображение с камеры заднего вида (при соответствующем оснащении).

■ Положение N (нейтраль)

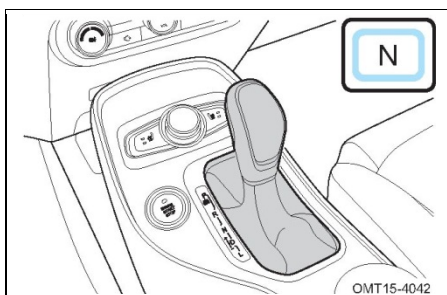

Это нейтральное положение.

Оно подходит для работы двигателя на холостых оборотах в течение короткого периода времени.

 ВНИМАНИЕ

- Не переводите рычаг селектора в положение N при движении на высокой скорости. Это может привести к повреждению коробки передач.
- Не двигайтесь накатом на нейтральной передаче, когда двигатель выключен. Это может привести к повреждению коробки передач.

 ПРЕДУПРЕЖДЕНИЕ

Когда рычаг селектора находится в положении N, в целях безопасности удерживайте нажатой педаль тормоза или используйте стояночный тормоз. В противном случае это может привести к ДТП.

■ Положение D (движение вперед)

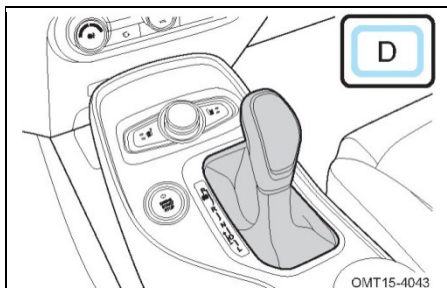

Это положение для движения. Переключение передач осуществляется в автоматическом режиме в зависимости от условий движения и нагрузки на двигатель.

■ Положение L (пониженный ряд)

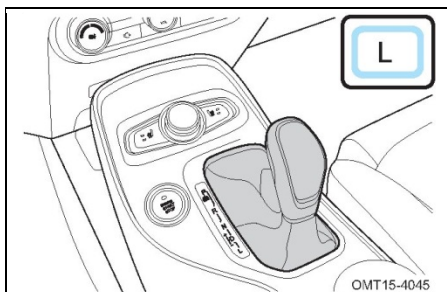

Это положение используется для движения на низкой скорости. Оно позволяет водителю использовать весь доступный крутящий момент двигателя для движения на крутых подъемах или спусках.

■ Положение M (ручной режим)



Это положение для режима ручного переключения передач. Когда рычаг селектора находится в этом положении, водитель может самостоятельно переключать передачи. Вариатор позволяет использовать 7 фиксированных положений (передач) переднего хода. Перевести рычаг селектора из положения M в положение D и наоборот можно в любое время.

- M+: При каждом коротком перемещении селектора в сторону «+» происходит переключение на одну передачу «вверх».
- M-: При каждом коротком перемещении селектора в сторону «-» происходит переключение на одну передачу «вниз».

 ВНИМАНИЕ

- В ручном режиме переключайте передачи в соответствии с оборотами двигателя и скоростью движения. При несоблюдении этих требований передача не включается.
- В ручном режиме передачи не переключаются автоматически. Для переключения на повышенную передачу водитель должен коротко переместить рычаг селектора в соответствующую сторону; однако если обороты двигателя достигнут слишком высоких значений, переключение «вверх» произойдет автоматически. Но если обороты двигателя станут слишком низкими, переключение «вниз» произойдет автоматически.

Ваш автомобиль оснащен автоматической коробкой передач с двойным сцеплением (DCT) и электронным управлением. Передачи могут переключаться автоматически или вручную.

Правила пользования этой коробкой передач:

1. Нажмите педаль тормоза до упора и кнопку на рычаге селектора. Переведите рычаг селектора из положения P в положение для движения.

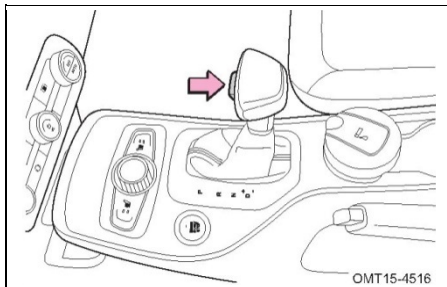

2. Выключите стояночный тормоз и, отпустив педаль тормоза, медленно начните движение.
3. При переводе рычага селектора в положение R или из этого положения необходимо нажать кнопку на рукоятке рычага.

Описание положений рычага селектора

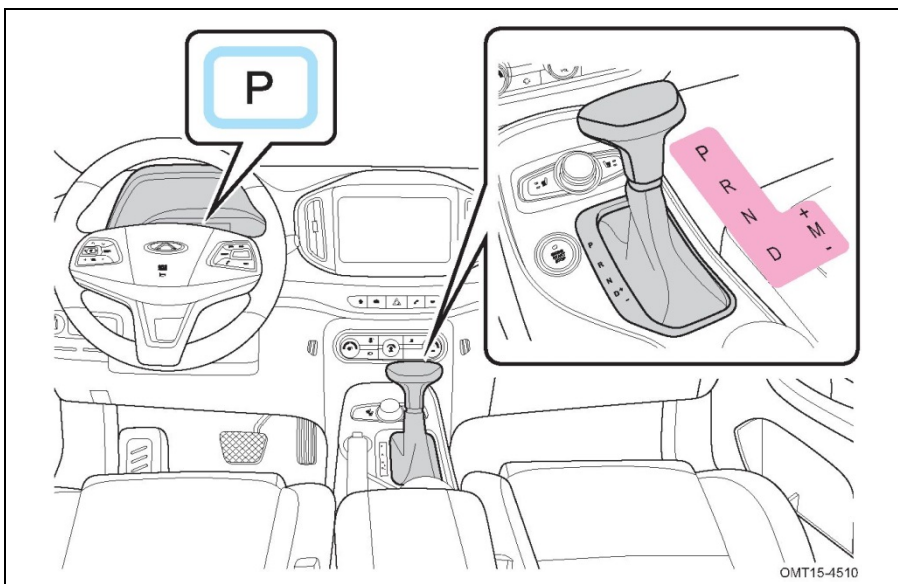

Рычаг селектора можно перевести в следующие положения: P, R, N, D. Они указаны на индикаторной панели рядом с рычагом.

Данная коробка передач имеет спортивный режим, который можно включить, нажав соответствующий переключатель на панели управления кондиционером.

Передачи можно переключать путем перемещения рычага селектора.

Во время эксплуатации автомобиля переключайте передачи в зависимости от фактических условий движения. Приведенная далее информация поможет вам понять назначение различных передач и поможет сделать правильный выбор.

Ознакомьтесь с этой информацией перед началом эксплуатации автомобиля.

■ Положение P (парковка)

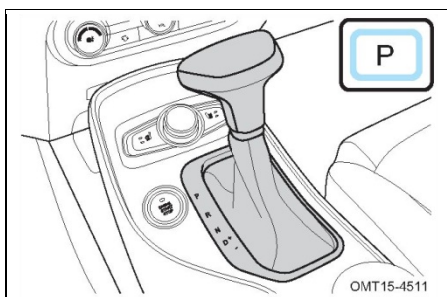

Это положение для парковки, в котором ведущие колеса блокируются механически.

Двигатель можно запустить.

ВНИМАНИЕ

- Перевести рычаг в положение P можно только после полной остановки автомобиля. Не пытайтесь перевести рычаг селектора в положение P во время движения.
- Перед переводом рычага селектора из положения P запустите двигатель, нажмите педаль тормоза до упора и кнопку на рычаге селектора.
- Не используйте положение P вместо стояночного тормоза.

■ Положение R (задний ход)

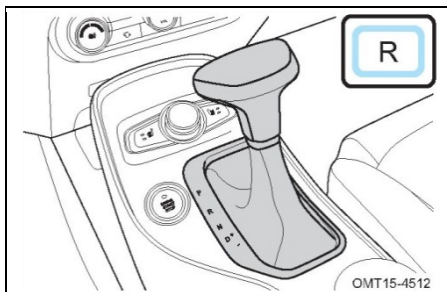

Это положение для движения задним ходом. При переводе рычага селектора в это положение загораются фонари заднего хода, включается система помощи при парковке, и на дисплей выводится изображение с камеры заднего вида (при соответствующем оснащении).

■ Положение N (нейтраль)



Это нейтральное положение, которое подходит для работы двигателя на холостом ходу в течение короткого периода времени.

ВНИМАНИЕ

- Не переводите рычаг селектора в положение N при движении на высокой скорости. Это может привести к повреждению коробки передач.
- Не двигайтесь накатом на нейтральной передаче, когда двигатель выключен. Это может привести к повреждению коробки передач.

ПРЕДУПРЕЖДЕНИЕ

Когда рычаг селектора находится в положении N, в целях безопасности удерживайте нажатой педаль тормоза или используйте стояночный тормоз. В противном случае это может привести к ДТП.

■ Положение D (движение вперед)

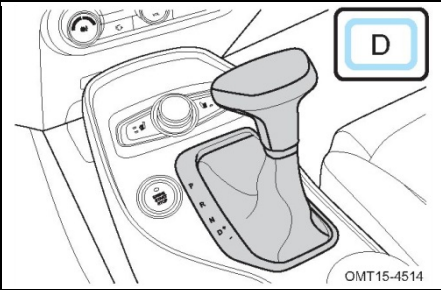

Это положение для движения. Переключение передач осуществляется в автоматическом режиме в зависимости от условий движения и нагрузки на двигатель.

■ Положение M (ручной режим)

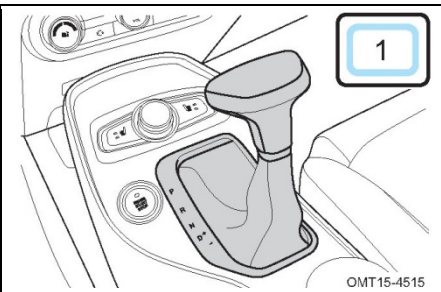

Это положение для режима ручного переключения передач. Когда рычаг селектора находится в этом положении, водитель может самостоятельно переключать передачи. Эта коробка передач позволяет использовать 6 фиксированных положений (передач) переднего хода. Перевести рычаг селектора из положения M в положение D и наоборот можно в любое время.

- М+: При каждом коротком перемещении селектора в сторону «+» происходит переключение на одну передачу «вверх».
- М-: При каждом коротком перемещении селектора в сторону «-» происходит переключение на одну передачу «вниз».

👁️ ВНИМАНИЕ

- В ручном режиме переключайте передачи в соответствии с оборотами двигателя и скоростью движения. При несоблюдении этих требований передача не включается.
- В ручном режиме передачи не переключаются автоматически. Для переключения на повышенную передачу водитель должен коротко переместить рычаг селектора в соответствующую сторону; однако если обороты двигателя достигнут слишком высоких значений, переключение «вверх» произойдет автоматически. Но если обороты двигателя станут слишком низкими, переключение «вниз» произойдет автоматически.

Режим ECO/SPORT

■ Выбор режима ECO

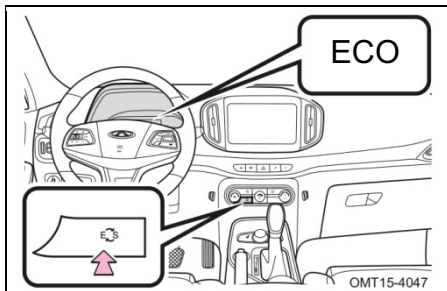

При запуске двигателя по умолчанию включается режим ECO. На дисплее комбинации приборов загорается символ ECO.

При нажатии переключателя «» происходит переключение между режимами ECO и SPORT. Вы можете выбирать режим в зависимости от конкретных условий движения.

■ Выбор режима SPORT

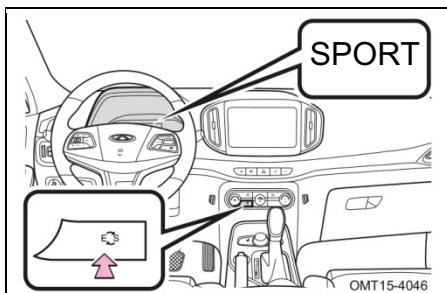

При нажатии кнопки «», когда кнопочный выключатель зажигания находится в положении ON, на комбинации приборов загорается символ SPORT и выбирается спортивный режим движения. При повторном нажатии переключателя режим SPORT сменится на режим ECO.

Резервный режим

При возникновении неисправности коробки передач автоматически включается аварийный режим, который в экстренном случае позволяет проехать на автомобиле короткое расстояние. В этом случае на комбинации приборов загорается сигнализатор неисправности коробки передач.

При активации аварийного режима коробка передач не может работать в обычном режиме, скорость движения автомобиля постепенно снижается, и он продолжает движение с низкой скоростью.

 **ВНИМАНИЕ**

Движение на большие расстояния в этом режиме запрещается. Это приведет к повреждению коробки передач. В этом случае незамедлительно обратитесь на авторизованную сервисную станцию Chery для проведения диагностики и ремонта.

Раздел 4. ЗАПУСК ДВИГАТЕЛЯ И ВОЖДЕНИЕ

4-5. Механическая коробка передач

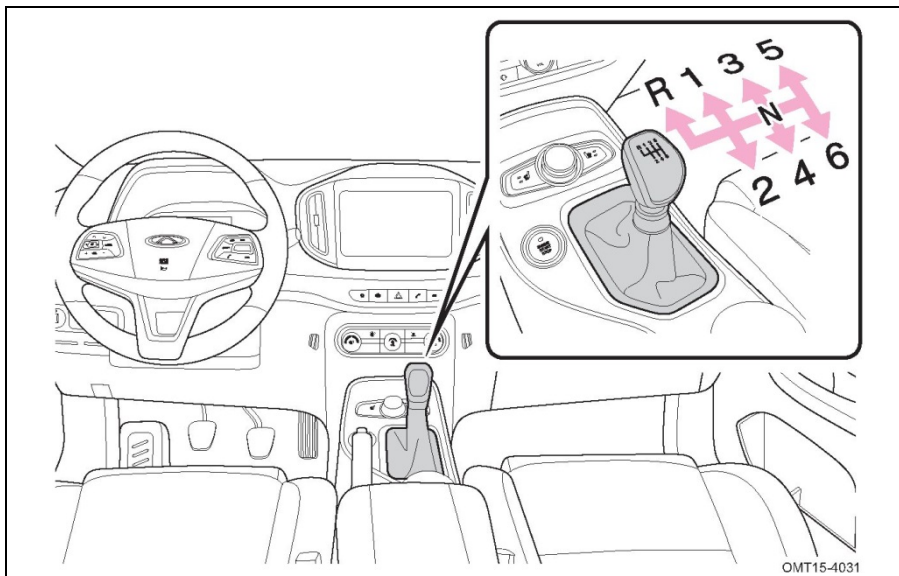

Механическая коробка передач имеет шесть передач переднего хода и одну заднего. Схема переключения передач показана на рисунке.

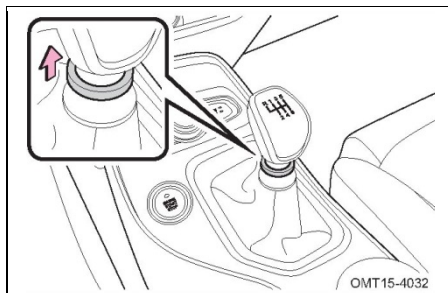

Данная коробка передач оснащена устройством блокировки включения передачи заднего хода. Для включения передачи заднего хода поднимите кольцо вверх и переведите рычаг переключения передач в соответствующее положение.

Переключение передач

■ Способы переключения передач

1. Нажмите педаль сцепления до упора и переведите рычаг переключения передач в нужное положение.
2. При необходимости включения передачи заднего хода сначала полностью остановите автомобиль, а затем переведите рычаг переключения передач в соответствующее положение.
3. При переключении передач изменяйте положение рычага плавно и только при нажатом сцеплении. Это позволит снизить износ синхронизаторов.
4. Не держите руку на рычаге переключения передач, когда в этом нет необходимости.

Подсказки по переключению передач

На комбинации приборов выводятся подсказки по переключению передач в зависимости от выбранной передачи и условий движения, сообщающие водителю о необходимости включения пониженной или повышенной передачи.

■ Меры предосторожности при переключении передач

1. Всегда трогайтесь с места, включив первую передачу.
2. При движении вниз по склону и при повороте всегда включайте пониженную передачу и никогда не двигайтесь накатом на нейтрالي.
3. При включении повышенных передач не пропускайте передачи.
4. При возникновении в коробке передач посторонних шумов, проблем в работе незамедлительно остановите автомобиль в безопасном месте и обратитесь на авторизованную сервисную станцию Chery для диагностики и ремонта. Вы сможете продолжить эксплуатацию автомобиля после устранения неисправности.
5. Никогда не включайте передачу заднего хода, когда автомобиль движется вперед. Это приведет к повреждению коробки передач.
6. В обычных условиях движения не держите ногу на педали сцепления во избежание чрезмерного износа сцепления.

Переключение на пониженную передачу

1. В целях безопасности при движении по склону переключайтесь на пониженную передачу.
2. Переключайтесь на пониженную передачу для обеспечения эффективности ускорения.
3. Переключайтесь на пониженную передачу последовательно, не пропуская передач.

ВНИМАНИЕ

Не переключайтесь на пониженную передачу для дополнительного торможения двигателем на скользких покрытиях. В противном случае ведущие колеса могут потерять сцепление с дорогой, что приведет к их проскальзыванию и потере контроля над автомобилем.

На передних колесах используются тормозные механизмы с вентилируемыми дисками, на задних — механизмы с невентилируемыми дисками. Стояночный тормоз с механическим приводом блокирует задние колеса.

Стояночный тормоз

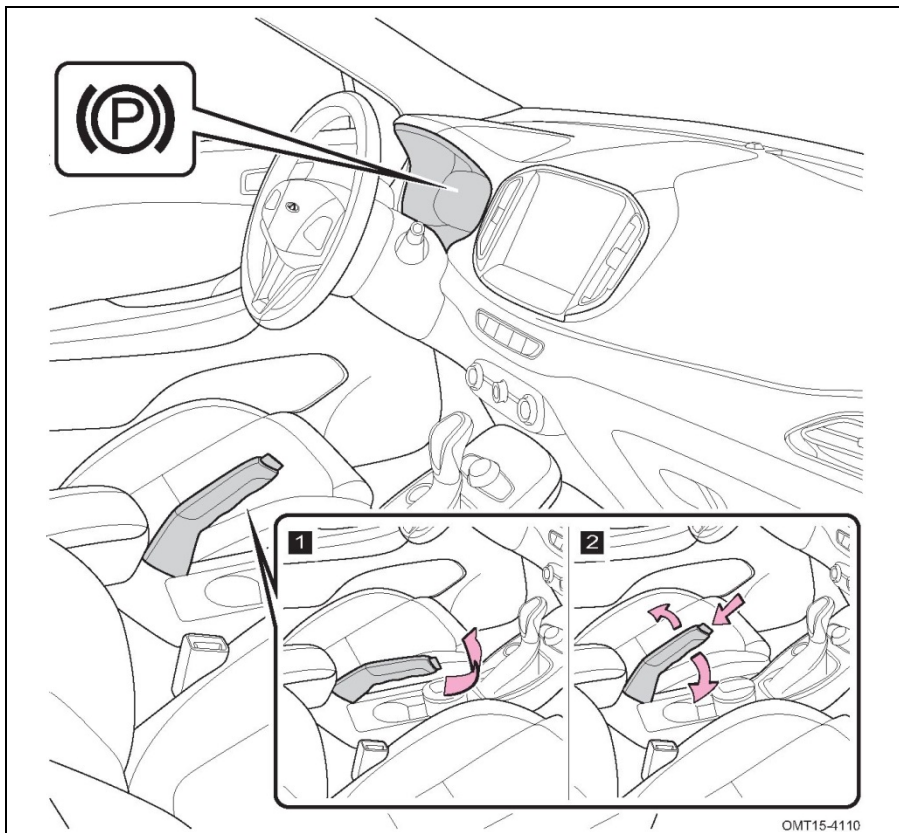

- 1** Чтобы предотвратить скатывание автомобиля при парковке на уклоне, потяните на себя рычаг стояночного тормоза. На комбинации приборов должен загореться соответствующий индикатор.

ПРЕДУПРЕЖДЕНИЕ

Во избежание непреднамеренного перемещения автомобиля не используйте рычаг селектора в качестве замены стояночному тормозу при парковке или выходе из автомобиля. Уверенно потяните за рычаг стояночного тормоза.

- 2 Чтобы снять автомобиль со стояночного тормоза, слегка поднимите рычаг, нажмите кнопку, расположенную в его торце, и опустите рычаг в нижнее положение. При опускании рычага индикатор стояночного тормоза на комбинации приборов гаснет.

ВНИМАНИЕ

Перед началом движения убедитесь в том, что стояночный тормоз полностью выключен. В противном случае это может привести к повышенному износу задних тормозов.

Тормозная система

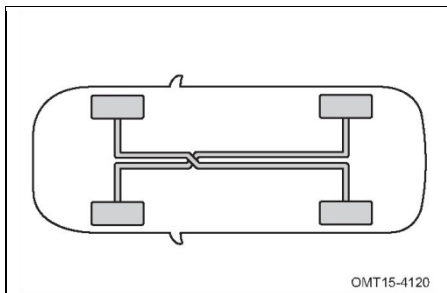

Ваш автомобиль оснащен двухконтурной тормозной системой. Она представляет собой гидравлическую систему, состоящую из двух независимых друг от друга подсистем. Если одна из подсистем выходит из строя, другая может обеспечить функцию торможения. Однако при этом необходимо сильнее нажимать на педаль тормоза, и тормозной путь увеличивается. В таких условиях загорается сигнализатор неисправности тормозной системы.

ПРЕДУПРЕЖДЕНИЕ

Не совершайте поездок на автомобиле при наличии проблем с тормозной системой. Незамедлительно обратитесь на авторизованную сервисную станцию Chery для проведения диагностики и ремонта.

Вакуумный тормозной усилитель

Вакуумный тормозной усилитель управляется разрежением во впускном тракте двигателя и работает только при работающем двигателе. Поэтому не выключайте двигатель для движения накатом.

ПРЕДУПРЕЖДЕНИЕ

Не выключайте двигатель для движения накатом на спуске. Для повышения эффективности торможения перед спуском включите пониженную передачу.

Если вакуумный тормозной усилитель не работает из-за наличия неисправности или из-за того, что автомобиль буксирует, для компенсации отсутствия вспомогательного усилия педаль тормоза необходимо нажимать сильнее.

Тормозная жидкость

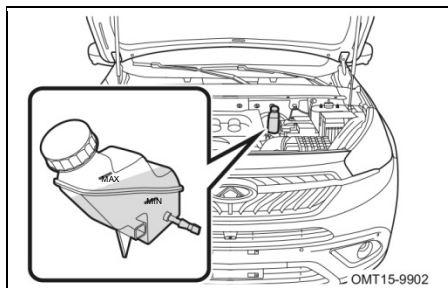

Уровень тормозной жидкости должен находиться между метками MAX и MIN бачка тормозной жидкости.

Периодически проверяйте уровень тормозной жидкости.

ПРЕДУПРЕЖДЕНИЕ

- Тормозная жидкость обладает высокой гигроскопичностью. Не оставляйте крышку бачка тормозной жидкости открытой на долгое время.
- Тормозная жидкость является едким веществом. Не касайтесь ее руками. При попадании тормозной жидкости на кожу или в глаза незамедлительно промойте их водой. Если вы испытываете дискомфорт, незамедлительно обратитесь к врачу.

Предупреждающий сигнализатор тормозной системы

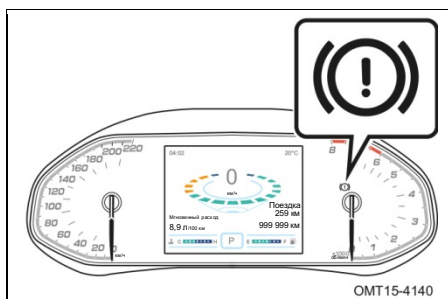

При включении зажигания данный сигнализатор загорается на 3 секунды, а затем гаснет. Если он не гаснет во время движения, это указывает на неисправность тормозной системы. Сначала проверьте уровень тормозной жидкости и при необходимости доведите его до нормы. Если причину низкого уровня тормозной жидкости установить не удастся, при первой же возможности обратитесь на авторизованную сервисную станцию Chery.

Меры предосторожности при эксплуатации

- Иногда тормозная система может издавать шум. Это не является признаком неисправности. Однако если вы в течение длительного времени слышите звук, похожий на скрежет металла, это может указывать на износ тормозных колодок. Обратитесь на авторизованную сервисную станцию Chery для проверки и замены тормозных колодок.
- Если при торможении на рулевое колесо постоянно передаются вибрации, незамедлительно обратитесь на авторизованную сервисную станцию Chery для проведения диагностики и ремонта.
- Для достижения оптимальной эффективности торможения новые тормозные колодки должны приработаться. В течение первых 200 км пробега эффективность торможения может быть немного снижена. В этом случае единственный способ повысить эффективность торможения — увеличить усилие на педали тормоза.
- Интенсивность износа тормозных колодок в большой степени зависит от условий эксплуатации и стиля вождения. Если автомобиль в основном используется в условиях города, частых троганий и остановок, тормозные колодки изнашиваются интенсивнее. Поэтому необходимо проверять толщину фрикционных накладок колодок или заменять их на авторизованных сервисных станциях Chery в соответствии с установленным регламентом технического обслуживания.
- Для снижения степени интенсивности износа тормозных колодок и торможения двигателем при движении на спуске включайте пониженную передачу. В противном случае это может привести к перегреву тормозов, увеличению тормозного пути и снижению эффективности торможения в экстренных ситуациях.
- Мокрые тормозные механизмы могут привести к снижению эффективности торможения или заносу. Для проверки эффективности торможения слегка нажимайте на педаль тормоза. После преодоления брода не двигайтесь с высокой скоростью и несильно нажимайте педаль тормоза до тех пор, пока эффективность торможения не будет восстановлена до обычной.

Снижение эффективности торможения

В случае отказа тормозной системы во время движения вы можете остановить автомобиль, включив стояночный тормоз. Однако тормозной путь в этом случае будет больше, чем обычно.



ПРЕДУПРЕЖДЕНИЕ

Резкое включение стояночного тормоза во время движения может привести к потере контроля над автомобилем. При необходимости остановки автомобиля с помощью стояночного тормоза, поднимайте рычаг плавно, чтобы избежать заноса в следствие блокировки задних колес. Во время движения внимательно следите за дорогой.

ABS является системой активной безопасности. Она предназначена для предотвращения блокировки колес и сохранения контроля над автомобилем и устойчивости. Однако эта система не может полностью предотвратить скольжение автомобиля при превышении физических пределов или движении по скользкому покрытию на высокой скорости.

Антиблокировочная тормозная система вашего автомобиля объединена с электронной системой распределения тормозных усилий (EBD), что повышает эффективность системы ABS.

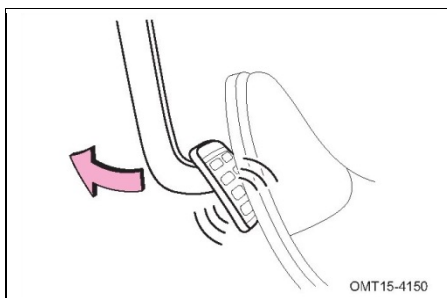

Система ABS срабатывает только при обнаружении условий блокировки колес в случае экстренного торможения. Если во время торможения педаль тормоза пульсирует и слышен характерный шум, это указывает на нормальную работу системы. Не отпускайте педаль тормоза в этот момент.

Меры предосторожности при эксплуатации

При работе системы ABS в следующих ситуациях слышен шум:

1. При включении зажигания или запуске двигателя ненадолго возникает глухой звук, указывающий на то, что выполняется самодиагностика системы.
2. При работе электромотора, электромагнитного клапана или возвратного насоса электрогидравлического блока.
3. При отбоя педали тормоза.
4. При активации электромагнитного клапана при активации системы EBD.
5. При экстренном торможении возникает звук удара компонентов подвески о кузов автомобиля.



ПРЕДУПРЕЖДЕНИЕ

- Не переоценивайте эффективность антиблокировочной системы. Хотя она помогает сохранить контроль над автомобилем, важно соблюдать осторожность при вождении: соблюдать ограничения скорости, дистанцию до автомобиля, движущегося впереди, поскольку даже при работающей системе есть физические пределы, при превышении которых автомобиль теряет устойчивость и управляемость.
- Если эффективность сцепления шин с дорогой оказывается недостаточной или при движении на высокой скорости колеса начинают проскальзывать, антиблокировочная тормозная система не обеспечивает контроль над автомобилем.



ВНИМАНИЕ

- **Размер, характеристики и рисунок протектора шин оказывают большое воздействие на нормальную работу системы ABS. При замене убедитесь в том, что новые шины аналогичны старым в отношении размерности, допустимой нагрузки и конструкции. При возникновении проблем с шинами их рекомендуется заменить оригинальными. Для этого обратитесь на авторизованную сервисную станцию Chery.**
- **Система ABS не предназначена для сокращения тормозного пути. В следующих ситуациях всегда поддерживайте безопасное расстояние до автомобиля, движущегося впереди:**
 - При движении по грунтовым, гравийным или заснеженным дорогам.
 - При использовании цепей противоскольжения.
 - При движении по ухабистым дорогам.
 - При движении по дорогам с ямами и неровностями.

Экстренное торможение

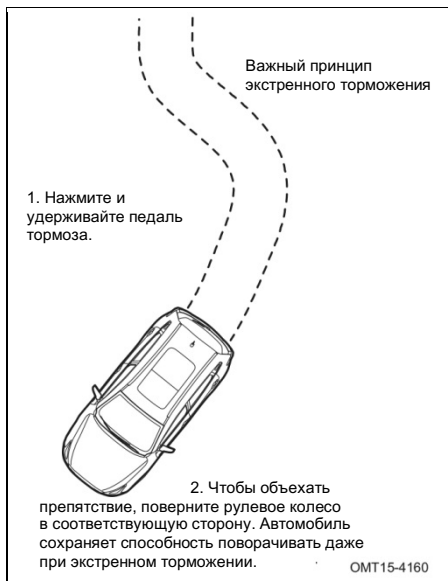

В случае экстренного торможения система ABS незамедлительно включается в работу, обеспечивает высокую эффективность торможения и помогает сохранить контроль над автомобилем. При наличии свободного пространства для маневра вы даже сможете объехать препятствие.

ПРЕДУПРЕЖДЕНИЕ

- Хотя система ABS может обеспечить оптимальную эффективность торможения, тормозной путь автомобиля сильно отличается в зависимости от дорожных условий.
- Система ABS не гарантирует уменьшения тормозного пути во всех условиях, например, когда используются цепи противоскольжения или автомобиль движется по дороге, покрытой снегом или песком. Тормозной путь автомобиля без системы ABS может быть короче, чем тормозной путь автомобиля с ABS.
- Система ABS также не устраняет риски, связанные с несоблюдением дистанции до автомобиля, движущегося впереди, преодолением брода, входением в поворот с высокой скоростью или движением по дорогам с плохим покрытием, и не может предотвратить ДТП, вызванные невнимательным или опасным вождением.
- Всегда соблюдайте осторожность и снижайте скорость перед поворотами.

Сигнализатор неисправности системы ABS

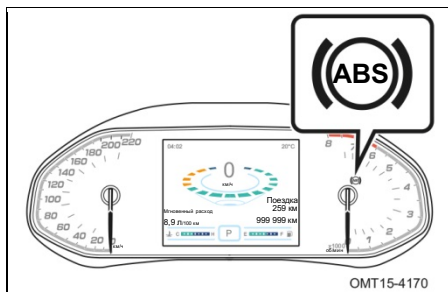

При включении зажигания выполняется самодиагностика системы ABS; если сигнализатор неисправности системы ABS загорается на 3 секунды, а затем гаснет, это указывает на то, что система работает нормально. Если он не гаснет или загорается во время движения, это указывает на то, что система ABS неисправна.

При возникновении неисправности в системе ABS вы можете продолжать пользоваться тормозной системой. Однако во избежание блокировки колес в этом случае следует избегать экстренных торможений. Если загорается сигнализатор неисправности, соблюдайте осторожность при движении и во избежание дополнительных проблем и для предотвращения ДТП обратитесь на авторизованную сервисную станцию Chery для выполнения диагностики и ремонта.

ПРЕДУПРЕЖДЕНИЕ

Если сигнализаторы неисправности ABS и тормозной системы загораются одновременно, незамедлительно остановитесь в безопасном месте и включите аварийную световую сигнализацию. При первой же возможности обратитесь на авторизованную сервисную станцию Chery для проверки и ремонта системы.

ESP способствует улучшению курсовой устойчивости автомобиля в различных условиях движения. ESP предотвращает возникновение недостаточной или избыточной поворачиваемости, прилагая тормозное усилие к соответствующим колесам. Для поддержания желаемой траектории движения тяга двигателя также может быть понижена.

В системе ESP используются датчики, по которым система определяет намерение водителя и сравнивает их с фактической траекторией движения автомобиля. Если фактическая траектория движения отличается от той, что наметил водитель, система ESP приложит тормозное усилие к соответствующим колесам, чтобы нивелировать избыточную или недостаточную поворачиваемость.

ESP совмещает в себе функции ряда систем: ABS, HBA, TCS и HHC.

Сигнализатор системы ESP

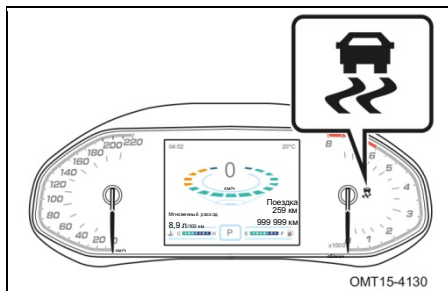

При включении зажигания данный сигнализатор загорается на 3 секунды, а затем гаснет.

Во время работы системы ESP этот сигнализатор мигает.

Если этот сигнализатор не гаснет после запуска двигателя, значит, система неисправна. В целях безопасности обратитесь на авторизованную сервисную станцию Chevrolet для проведения диагностики и ремонта.

ПРЕДУПРЕЖДЕНИЕ

Чрезмерно высокая скорость движения, резкие повороты, дорожные условия и т. д., даже несмотря на действие системы ESP, могут привести к ДТП. Система ESP не гарантирует сохранение контроля над автомобилем в любых условиях. Даже если ваш автомобиль оснащен системой ESP, соблюдайте осторожность и правила дорожного движения.

Выключатель системы ESP (ESP OFF)

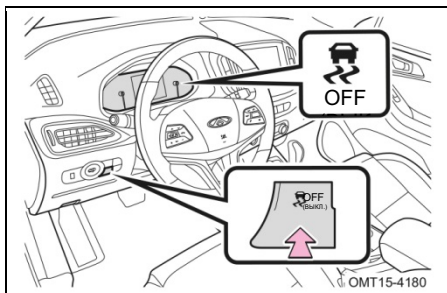

Выключатель ESP OFF расположен на панели регулировки угла наклона света фар. При нажатии выключателя ESP OFF система ESP выключается, и на комбинации приборов загорается индикатор ESP OFF. Чтобы включить систему ESP, нажмите выключатель ESP OFF еще раз. При этом индикатор ESP OFF погаснет.

ВНИМАНИЕ

Для повышения сцепления шин с покрытием при движении по песку или гравию рекомендуется выключать систему ESP.

■ Условия, в которых систему ESP следует отключать:

- При движении по глубокому снегу или дороге с рыхлой поверхностью.
- При использовании цепей противоскольжения.

Система помощи при трогании на подъеме (ННС)

Система помощи при трогании на подъеме (ННС) с помощью датчика продольного ускорения определяет, что автомобиль находится на подъеме и активируется автоматически в начале движения передним или задним ходом. Когда при трогании с места водитель убирает ногу с педали тормоза, система в течение 1–2 секунд поддерживает тормозное усилие на прежнем уровне, постепенно снижая его по мере нарастания тяги. Это позволяет предотвратить скатывание автомобиля назад при трогании на подъеме.

Гидравлическая система помощи при торможении (НВА)

Гидравлическая система помощи при торможении является частью системы ESP. Обычно в экстренной ситуации водитель нажимает на педаль тормоза, но силы его нажатия не хватает для создания максимального тормозного усилия, в результате чего тормозной путь увеличивается. В этом случае система включается в работу: при быстром нажатии педали тормоза она быстро увеличивает тормозное усилие до максимума, эффективно уменьшая тормозной путь для сохранения устойчивости при помощи антиблокировочной системы.

Противобуксовочная система (TCS)

Противобуксовочная система (TCS) используется для определения проскальзывания ведущих колес путем сравнения скорости вращения ведущих и ведомых колес. Если скорость вращения ведущих колес выше скорости вращения ведомых, система подавляет проскальзывание.

Раздел 4. ЗАПУСК ДВИГАТЕЛЯ И ВОЖДЕНИЕ

4-9. Гидравлический усилитель рулевого управления

Гидравлический усилитель рулевого управления значительно облегчает поворот рулевого колеса.

ВНИМАНИЕ

Во избежание повреждения гидравлического усилителя рулевого управления не удерживайте рулевое колесо в крайнем левом или крайнем правом положении более 5 секунд при работающем двигателе.

Рабочая жидкость гидравлического усилителя рулевого управления

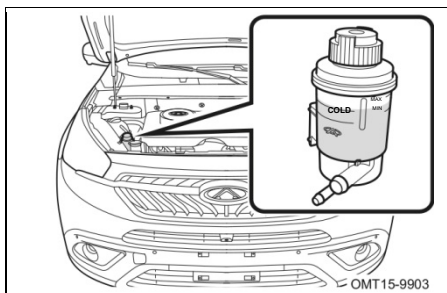

Уровень рабочей жидкости гидроусилителя рулевого управления должен находиться между метками MIN и MAX. Если уровень рабочей жидкости находится ниже метки MIN, незамедлительно доведите его до нормы и обратитесь на авторизованную сервисную станцию Chery для проведения диагностики и ремонта.

ВНИМАНИЕ

- Если после запуска двигателя для поворота рулевого колеса к нему необходимо приложить значительное усилие, это может указывать на неисправность рулевого управления. Обратитесь на авторизованную сервисную станцию Chery для проведения диагностики и ремонта.
- При выключенном двигателе усилитель рулевого управления не работает. Поэтому для поворота рулевого колеса необходимо прикладывать большее усилие.

В электрическом усилителе рулевого управления вспомогательное усилие при повороте рулевого колеса создается при помощи электропривода.

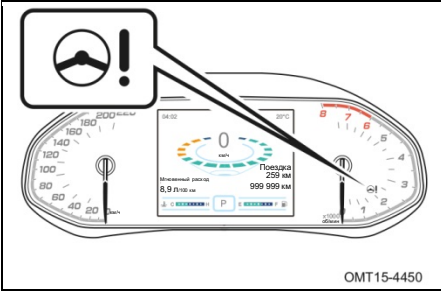

При включении зажигания данный сигнализатор загорается на 3 секунды, а затем гаснет. Если он не гаснет или загорается во время движения, это указывает на то, что система неисправна.



ПРЕДУПРЕЖДЕНИЕ

В случае отказа электроусилителя рулевого управления автомобиль сохраняет способность поворачивать. Однако необходимо соблюдать особую осторожность. При первой же возможности обратитесь на авторизованную сервисную станцию Chery для проведения диагностики и ремонта.

Когда автомобиль припаркован и двигатель работает на холостом ходу, во избежание перегрева усилителя не поворачивайте быстро и постоянно рулевое колесо влево и вправо. В случае перегрева не поворачивайте рулевое колесо или остановите автомобиль и переведите зажигание в режим ACC или OFF и подождите, пока усилитель остынет.



ВНИМАНИЕ

Частое поворачивание рулевого колеса в течение длительного времени приводит к повреждению механических компонентов электрического усилителя рулевого управления.

Используйте систему круиз-контроля для поддержания постоянной скорости движения автомобиля без нажатия педали акселератора.

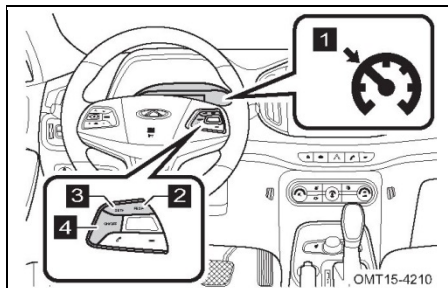

- 1** Индикатор круиз-контроля
- 2** Кнопка RES/+
- 3** Кнопка SET/-
- 4** Кнопка ON/OFF

Порядок эксплуатации

1. Когда система выключена, нажмите кнопку ON/OFF на рулевом колесе, чтобы перейти в режим ожидания. Индикатор круиз-контроля начнет мигать.
2. Когда скорость движения автомобиля находится в диапазоне от 40 до 150 км/ч, нажмите кнопку SET/-, чтобы задать текущую скорость для поддержания. Индикатор продолжит гореть.

ВНИМАНИЕ

Если индикатор круиз-контроля продолжает мигать, это означает, что автомобиль не перешел в режим круиз-контроля. Чтобы войти в режим круиз-контроля, повторите описанные выше действия. Если после этого автомобиль все еще не перешел в режим круиз-контроля, обратитесь на авторизованную сервисную станцию Chery для диагностики и ремонта.

3. Чтобы выйти из режима круиз-контроля, нажмите кнопку ON/OFF на рулевом колесе еще раз. Индикатор при этом погаснет.

Настройка заданной скорости

Когда автомобиль находится в режиме круиз-контроля, выполните приведенные ниже действия, чтобы задать скорость движения.

■ Точная настройка

- При каждом коротком нажатии кнопки RES/+ заданная скорость увеличивается на 2 км/ч (продолжительность нажатия менее 0,5 с).
- При каждом коротком нажатии кнопки SET/- заданная скорость движения снижается на 2 км/ч (продолжительность нажатия менее 0,5 с).
- Скорость движения автомобиля в момент отпускания кнопки устанавливается в качестве заданной.

■ Грубая настройка

- При длительном нажатии кнопки RES/+ (более 0,5 с) происходит постоянное увеличение заданной скорости движения автомобиля.
- При длительном нажатии кнопки SET/- (более 0,5 с) происходит постоянное снижение заданной скорости движения автомобиля.
- Скорость движения автомобиля в момент отпускания кнопки устанавливается в качестве заданной.



ПРЕДУПРЕЖДЕНИЕ

- Не нажимайте и не удерживайте кнопку RES/+ в течение длительного периода времени, чтобы увеличить заданную скорость. В противном случае скорость автомобиля будет постоянно увеличиваться, что может привести к опасной дорожной ситуации.
- Нажатие и удержание кнопки SET/- в течение длительного периода времени аналогично отпусанию педали акселератора во время движения. Это действие не может служить эффективной заменой нормальному торможению. Поэтому при необходимости снижения скорости нажимайте педаль тормоза.

- Чтобы увеличить скорость движения автомобиля, нажмите педаль акселератора. Отпустите педаль акселератора и нажмите кнопку SET/-, чтобы продолжать двигаться с этой скоростью в режиме круиз-контроля. Если кнопка не будет нажата, автомобиль продолжит движение с ранее заданной скоростью.

Отмена / восстановление работы круиз-контроля

При нажатии педали тормоза (для версий с КП DCT / вариатором) или педали сцепления (для версий с МКП) в режиме круиз-контроля работа этой системы будет временно приостановлена. Индикатор круиз-контроля на комбинации приборов начнет мигать и автомобиль перейдет в режим ожидания.

- Если ни одна из кнопок управления круиз-контролем не будет нажата, автомобиль останется в режиме ожидания, а водитель сможет эксплуатировать его, как обычно.
- Чтобы возобновить работу круиз-контроля, нажмите кнопку RES/+. Автомобиль начнет движение с заданной ранее скоростью. При длительном нажатии кнопки RES/+ скорость автомобиля постоянно увеличивается. Скорость движения автомобиля в момент отпускания кнопки устанавливается в качестве заданной. При нажатии кнопки SET/- автомобиль будет поддерживать текущую скорость движения в качестве заданной.

ВНИМАНИЕ

- Возобновить работу круиз-контроля можно только тогда, когда скорость автомобиля находится в диапазоне от 40 до 150 км/ч.
- Во избежание случайной активации круиз-контроля отключайте его, если не используете.

Ситуации, в которых нельзя использовать круиз-контроль

Не используйте систему круиз-контроля в любой из следующих ситуаций. Несоблюдение этого требования может привести к потере контроля над автомобилем, ДТП, серьезным травмам или гибели людей.

- В условиях плотного транспортного потока
- На дорогах с крутыми поворотами
- На извилистых дорогах
- На дорогах со скользким покрытием (мокрых, заснеженных или обледенелых)
- На крутых уклонах
При движении на спуске фактическая скорость движения автомобиля может превышать заданную.
- Во время аварийной буксировки

Система контроля давления в шинах (TPMS) является системой активной безопасности и способна в режиме реального времени отслеживать давление и температуру в шинах, а также отображать значения этих величин на комбинации приборов. При слишком низком давлении воздуха в шине или слишком высокой температуре шины срабатывает предупреждение этой системы.

Дисплей системы TPMS

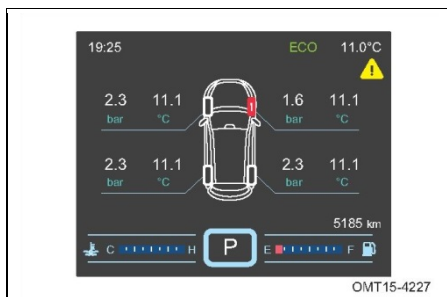

Нажмите кнопку регулировки на рулевом колесе, чтобы вывести на дисплей экран с информацией о давлении воздуха в шинах и их температуре. Более подробную информацию см. в «Переключение элементов, отображаемых на дисплее» в разделе «Комбинация приборов».

Когда скорость движения автомобиля превышает 30 км/ч, в течение определенного времени на дисплей комбинации приборов выводятся значения давления и температуры воздуха в шинах. Когда условия отображения значений не установлены, они будут отображаться как «--».

Предупреждение о неисправности системы

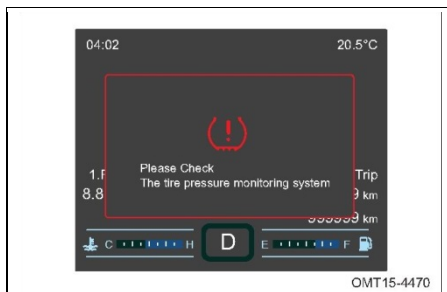

Предупреждение о неисправности подается в том случае, если система контроля давления в шинах не получает радиосигнал от одного или более датчиков в течение 10 минут после превышения автомобилем скорости 30 км/ч. Сигнализатор неисправности мигает в течение 75 секунд, а затем горит постоянно. На дисплее в течение 5 секунд отображается сообщение «Проверьте систему контроля давления воздуха в шинах». Затем оно исчезает, но его можно найти в интерфейсе запросов.

ВНИМАНИЕ

Причины отображения предупреждения о неисправности системы

- Работа системы контроля давления в шинах может быть нарушена из-за электромагнитного экранирования, возникающего при установленных цепях противоскольжения.
- На работу системы также влияют радиопомехи. При наличии сильных электромагнитных радиосигналов на той же частоте (433 МГц) работа системы нарушается.
- После замены колес (в том числе после установки запасного колеса) адаптация конфигурации системы контроля давления в шинах не выполнялась.
Адаптация системы и обучение датчиков выполнялись, но после этого скорость движения автомобиля не поднималась выше 30 км/ч в течение определенного периода времени.
- Повреждение датчика давления или прочих компонентов системы. При необходимости обратитесь на авторизованную сервисную станцию Chery для диагностики и ремонта.

Предупреждение о низком давлении воздуха

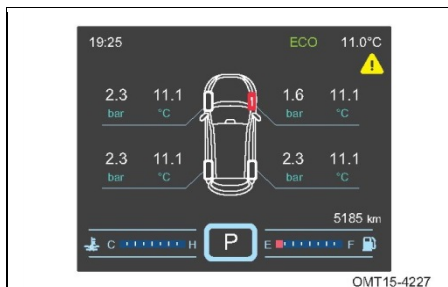

Если давление воздуха в шине ниже 1,8 бар, при движении со скоростью более 30 км/ч в течение определенного времени подается соответствующее предупреждение.

При срабатывании предупреждения о низком давлении около значка, относящегося к соответствующему колесу, отображается значение давления и мигает соответствующий сигнализатор неисправности.

Если давление воздуха в шине слишком низкое, доведите его до 2,3 бар. Предупреждение о низком давлении воздуха в шинах исчезает автоматически после движения со скоростью более 30 км/ч в течение определенного периода времени.

ВНИМАНИЕ

- Низкое давление воздуха в шинах приводит к увеличению расхода топлива и интенсивности износа протектора. Сильный износ протектора может привести к взрыву шины.
- При низком давлении воздуха в шине найдите причину его снижения. При необходимости обратитесь на авторизованную сервисную станцию Chery для диагностики и ремонта.

Предупреждение о высокой температуре

Если при скорости движения более 30 км/ч, поддерживаемой в течение некоторого времени, температура одной или нескольких шин превышает 85 °С, система подает предупреждение.

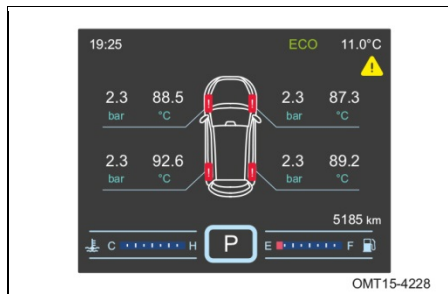

При срабатывании предупреждения о высокой температуре начинает мигать значок соответствующего колеса, отображается значение температуры и мигает соответствующий сигнализатор неисправности.

Если подается предупреждение, призванное привлечь внимание к высокой температуре, остановите автомобиль и дайте шине остыть естественным образом. В противном случае может произойти авария.

Если температура шины ниже 80 °С, то при движении со скоростью более 30 км/ч в течение определенного времени предупреждение перестает подаваться автоматически.

ВНИМАНИЕ

- По умолчанию значение температуры шины отображается в °С, но также можно выбрать отображение в °F. Выберите соответствующие параметры на комбинации приборов с помощью кнопок на рулевом колесе.
- Если температура шины чрезмерно высока, не прибегайте к холодной воде — в результате можно повредить шину, что может привести к несчастным случаям. При необходимости обратитесь на авторизованную сервисную станцию Chery для диагностики и ремонта.

Раздел 4. ЗАПУСК ДВИГАТЕЛЯ И ВОЖДЕНИЕ

4-13. Система помощи при парковке (PAS)

Система помощи при парковке включает в себя радарные датчики (4 или 8 шт., в зависимости от комплектации), камеру (при соответствующем оснащении), блок управления, сигнализирующее устройство и др.



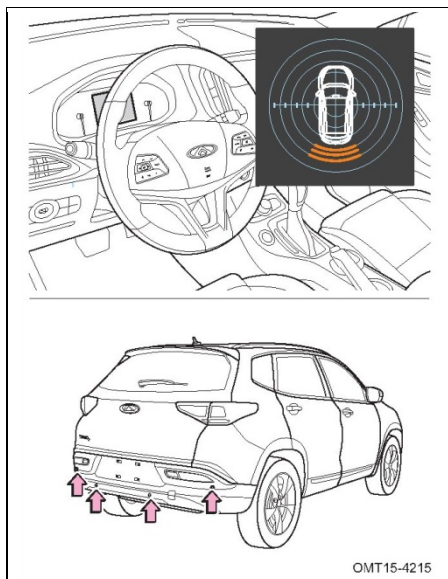





Система помощи при парковке (с 4 датчиками)



При запуске двигателя система помощи при парковке включается при выборе передачи заднего хода; на мультиинформационный дисплей комбинации приборов выводится информация о расстоянии до препятствия, и подается звуковое предупреждение при обнаружении препятствий радарными датчиками.

Информационный дисплей системы (с 4 датчиками)

На мультиинформационный дисплей комбинации приборов выводится информация о расстоянии до объекта. При приближении к объектам подается звуковое предупреждение

Расстояние/см	Способы отображения пространства на комбинации приборов				Примечание
	Задний левый датчик	Задний левый / средний датчик	Задний правый / средний датчик	Задний правый датчик	
≤ 35					Подается непрерывное звуковое предупреждение
$40 \leq L \leq 60$					Подается звуковое предупреждение с частотой 4 Гц
$65 \leq L \leq 90$	-			-	Подается звуковое предупреждение с частотой 2 Гц
$95 \leq L \leq 150$	-			-	Подается звуковое предупреждение с частотой 1 Гц

Отображение предупреждения о неисправности (с 4 датчиками)

Неисправный датчик	Способы отображения пространства на комбинации приборов	Звуковое предупреждение	Примечание
Задний левый датчик		Подается непрерывно в течение 2 секунд	Сообщение о неисправности: «Проверьте задний левый радарный датчик»
Задний левый / средний датчик		Подается непрерывно в течение 2 секунд	Сообщение о неисправности: «Проверьте левый / средний радарный датчик»
Задний правый / средний датчик		Подается непрерывно в течение 2 секунд	Сообщение о неисправности: «Проверьте правый / средний радарный датчик»
Задний правый датчик		Подается непрерывно в течение 2 секунд	Сообщение о неисправности: «Проверьте задний правый радарный датчик»

 ВНИМАНИЕ

- При включении передачи заднего хода, когда зажигание включено, на дисплей комбинации приборов выводится малый экран; если системой не обнаруживаются препятствия (расстояние до них превышает 150 см), на дисплей выводится только небольшое изображение автомобиля.
- Модели низких уровней комплектации оснащаются только четырьмя задними датчиками, без камеры; на комбинации приборов отображаются только расстояние до объекта и предупреждающее сообщение.
- При возникновении неисправности более одного датчика, сообщения о неисправности выводятся на дисплей по очереди в порядке, приведенном в таблице (см. выше). Каждое сообщение отображается в течение 5 секунд, а звуковое предупреждение подается в зависимости от сигналов, поступающих от радарного модуля.

Система помощи при парковке (с 8 датчиками) (при соответствующей комплектации)

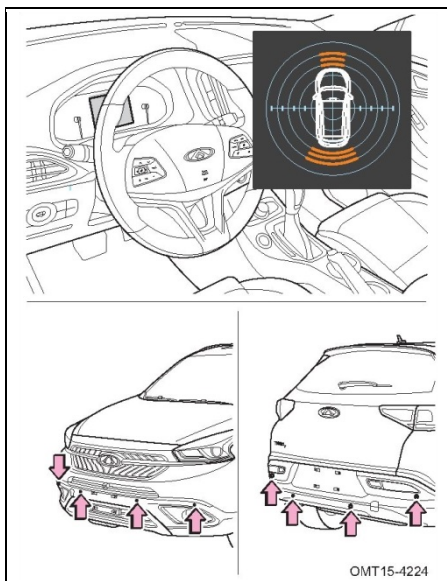

При запуске двигателя система помощи при парковке включается при выборе передачи заднего хода или путем нажатия переключателя PAS; на мультимедийный дисплей комбинации приборов выводится информация о расстоянии до препятствия, и подается звуковое предупреждение при обнаружении препятствий датчиками. Система помощи при парковке выключается автоматически при выключении зажигания.

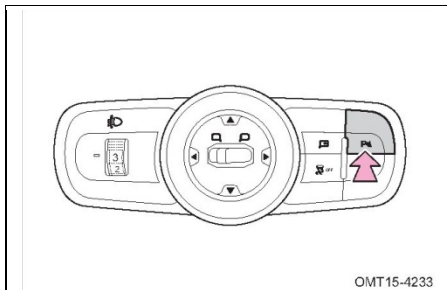
Выключатель системы PAS

Когда кнопочный выключатель зажигания находится в режиме ON, коснитесь выключателя PAS, чтобы включить систему помощи при парковке. Если система исправна, то при каждом включении в течение 0,5 секунды подается звуковое предупреждение, загорается индикатор PAS и система начинает измерять расстояние. При наличии неисправности звуковое предупреждение подается в течение 2 секунд, после чего на дисплее выводится информация о неисправности.





Если система PAS активируется при движении вперед, передние и задние датчики PAS перестают работать при достижении автомобилем скорости 15 км/ч; система PAS не возвращается к работе, когда скорость движения опускается ниже 15 км/ч. Чтобы включить или выключить систему, коснитесь выключателя PAS.

 **ВНИМАНИЕ**

- Система помощи при парковке не может за водителя определить текущую дорожную ситуацию, поэтому водитель должен соблюдать осторожность при парковке или аналогичных действиях.
- После активации системы помощи при парковке путем включения передачи заднего хода (при нажатом или не нажатом выключателе PAS) датчики системы продолжают работу при переключении на другие передачи.

Информационный дисплей системы (с 8 датчиками)

На мультиинформационный дисплей комбинации приборов выводится информация о расстоянии до объекта. При приближении к объектам подается звуковое предупреждение

Расстояние/ см	Способы отображения пространства на комбинации приборов				Примечание
	Передний левый датчик	Передний левый / средний датчик	Передний правый / средний датчик	Передний правый датчик	
≤ 35					Подается непрерывное звуковое предупреждение
$40 \leq L \leq 60$					Подается звуковое предупреждение с частотой 4 Гц
$65 \leq L \leq 90$	-			-	Подается звуковое предупреждение с частотой 2 Гц

Отображение предупреждения о неисправности (с 8 датчиками)

Неисправный датчик	Способы отображения пространства на комбинации приборов	Звуковое предупреждение	Примечание
Передний левый датчик		Подается непрерывно в течение 2 секунд	Сообщение о неисправности: «Проверьте передний левый датчик»
Передний левый / средний датчик		Подается непрерывно в течение 2 секунд	Сообщение о неисправности: «Проверьте передний левый / средний датчик»
Передний правый / средний датчик		Подается непрерывно в течение 2 секунд	Сообщение о неисправности: «Проверьте передний правый / средний датчик»
Передний правый датчик		Подается непрерывно в течение 2 секунд	Сообщение о неисправности: «Проверьте передний правый датчик»

Более подробную информацию о задних датчиках см. в «Система помощи при парковке (с 4 датчиками)» в данном разделе.

Инструкции по эксплуатации

- На дисплее отображается кратчайшее расстояние по вертикали, измеренное между препятствием и ультразвуковым датчиком.
- Максимальное расстояние обнаружения объектов ультразвуковым датчиком — 150 см.

Обращайте внимание на следующие условия. Звуковое предупреждение может не подаваться, даже если датчик находится близко к препятствию:

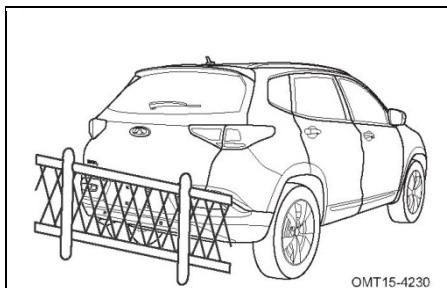

Датчики системы помощи при парковке не распознают объекты с узкими элементами, например, провода, заборы, веревки и т. д.

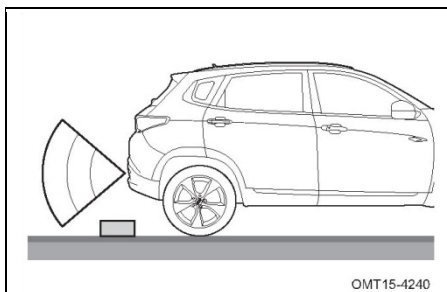

Датчики системы помощи при парковке не распознают низкие объекты, например, камни и т. д.

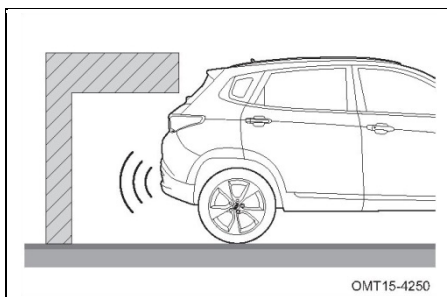

Датчики могут не распознать объекты, которые расположены выше бампера.

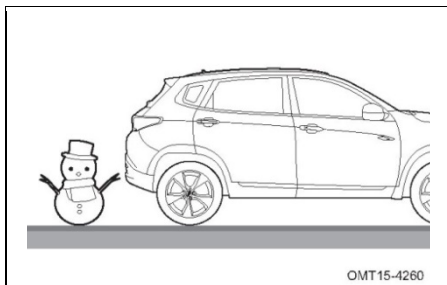

Датчики не распознают объекты, которые легко поглощают ультразвуковые волны, например, мягкий снег, губчатые материалы и т. д.

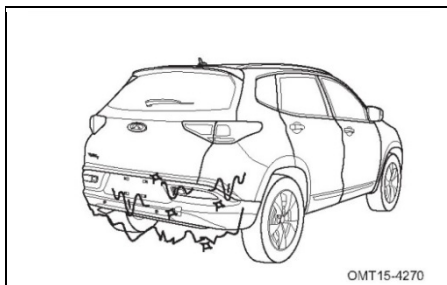

Если поверхность датчика покрылась льдом, он не сможет обнаружить какие-либо объекты.

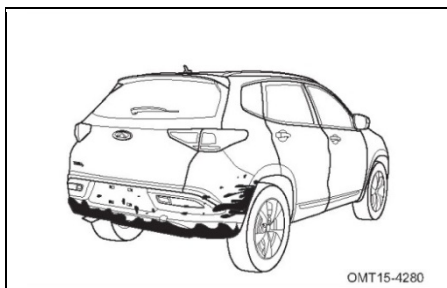

Когда датчики системы помощи при парковке покрыты грязью, снегом или пылью, они могут не обнаружить препятствия.

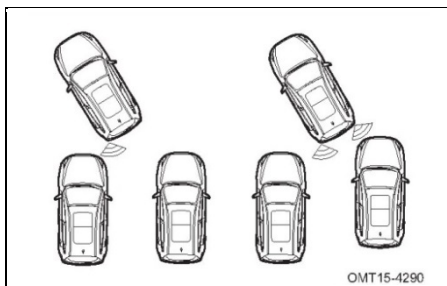

Датчики системы определяют только ближайшее препятствие.

 ВНИМАНИЕ

Если препятствие находится за пределами диапазона обнаружения датчиков, предупреждение не подается. При обнаружении нескольких объектов одновременно предупреждение подается по ближайшему препятствию. Следует учитывать, что, когда автомобиль движется, ультразвуковые датчики, расположенные ближе к краям автомобиля, могут приближаться к другим препятствиям.

При движении задним ходом в следующих условиях информация, получаемая при помощи датчиков, может оказаться неверной:

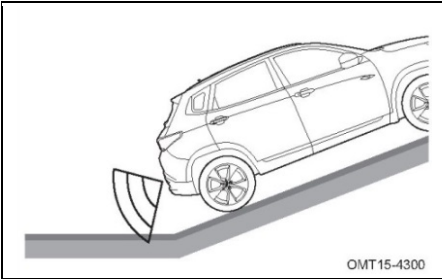

При движении на крутом склоне.

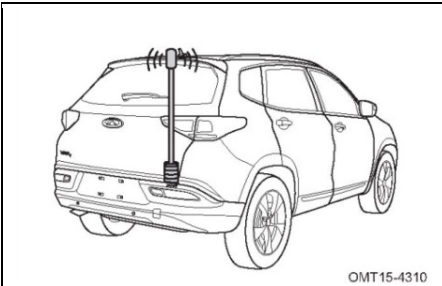

При использовании высокочастотного радиоустройства или антенны, установленных на автомобиле.

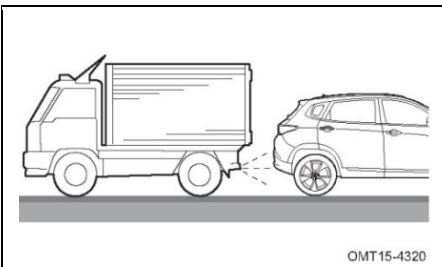

Звуковые сигналы, двигатели мотоциклов, тормоза и прочие компоненты транспортных средств создают вокруг автомобиля громкий шум и, соответственно, ультразвуковые волны.

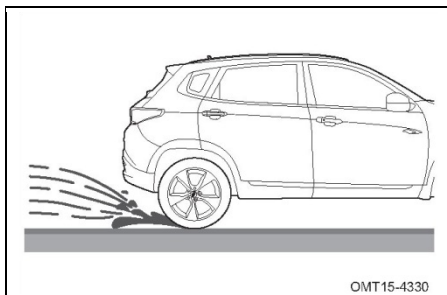

При движении по рыхлому снегу или в дождь.

Если при движении задним ходом звуковое предупреждение не подается, проверьте следующее:

1. Наличие инородных материалов на поверхности датчиков системы помощи при парковке.
2. Наличие льда на датчиках.
3. Был ли автомобиль припаркован в течение длительного времени в холодную или жаркую погоду.

Если причины отсутствия звукового предупреждения установить не удастся, обратитесь на авторизованную сервисную станцию Chery для диагностики и ремонта.

Очистка датчиков системы помощи при парковке

Поверхность датчика системы помощи при парковке, покрытую снегом, грязью или пылью, можно очистить мягкой тканью или водой (без напора) во время мойки автомобиля.

ВНИМАНИЕ

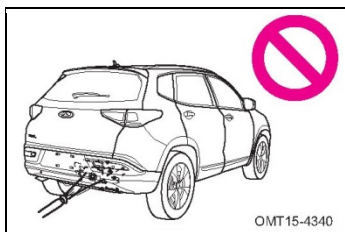

Вода под высоким давлением, подаваемая из шланга и т. д., или внешняя сила большой величины могут повредить радарные датчики. Не заземляйте и не ударяйте радарные датчики, это может привести к нарушению их работы.

Система кругового обзора включает в себя контроллер, 4 широкоугольные камеры и линию передачи видео и т. д. Вид сверху на зону вокруг автомобиля компилируется с использованием изображений с фронтальной, задней и боковых камер и алгоритма обработки изображений. Изображение выводится на сенсорный дисплей аудиосистемы. Система кругового обзора оснащена функцией переключения между следующими режимами отображения: вид сверху и вид сбоку, отображение ситуации вокруг автомобиля в трехмерном формате, трехмерный вид слева / справа, динамические / статические реверсивные направляющие.

Расположение камеры

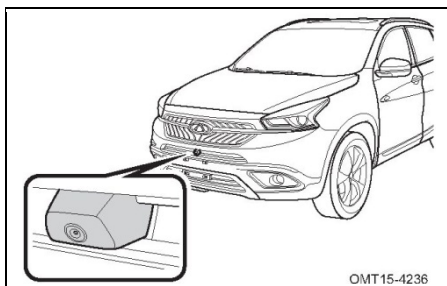

Место установки фронтальной камеры: решетка радиатора

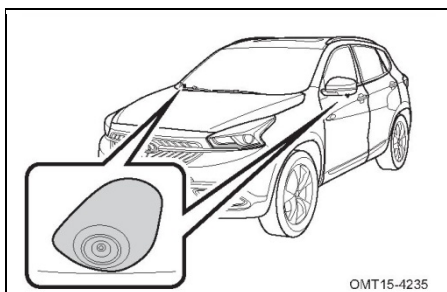

Место установки левой / правой камеры: нижняя часть корпуса правого / левого наружного зеркала заднего вида

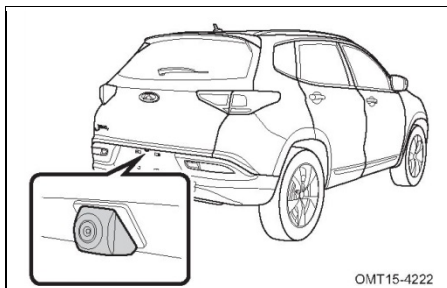

Место установки задней камеры: по центру над регистрационным номером

Включение и выключение системы кругового обзора

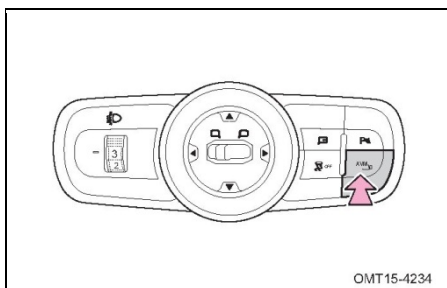

- Когда кнопочный выключатель зажигания находится в режиме ON и скорость движения автомобиля не превышает 20 км/ч, нажмите кнопку «AVM», чтобы включить систему кругового обзора.
- Когда кнопочный выключатель зажигания находится в режиме ON и скорость движения автомобиля не превышает 20 км/ч, переведите рычаг селектора в положение для движения задним ходом. Система кругового обзора включится автоматически.
- Если скорость движения автомобиля превышает 30 км/ч, система кругового обзора незамедлительно выключается. В целях безопасности снова включить систему кругового обзора можно будет после того, как скорость движения автомобиля опустится ниже 20 км/ч.
- Система кругового обзора включается через 5 секунд после включения передачи заднего хода. Когда пользователь выбирает между видом спереди, сзади, справа или слева или переключается на вид с одной стороны, между каждой операцией проходит 5 секунд. Если через 5 секунд пользователь не выполняет каких-либо действий, система кругового обзора выключается.

- Когда кнопочный выключатель зажигания находится в режиме ON и скорость движения автомобиля не превышает 20 км/ч, включите левый / правый указатель поворота, чтобы автоматически перейти к трехмерному виду пространства слева / справа от автомобиля. При выключении указателя поворота система кругового обзора выключается. Более подробные сведения см. в разделе 5 «Настройки автомобиля».
- Когда кнопочный выключатель зажигания не находится в режиме ON, система кругового обзора выключается автоматически.
- При включении системы кругового обзора, когда зажигание включено, а рычаг селектора находится в любом положении, кроме R, выключатель AVM и система выключатся.

ВНИМАНИЕ

Система кругового обзора помогает водителю при маневрировании, но размер объектов на изображении и расстояние до них могут отличаться от фактических. Кроме того, изображение выводится на дисплей с некоторой задержкой и допускает возникновение «слепых» зон в определенных ситуациях. Поэтому водитель должен сохранять бдительность при эксплуатации автомобиля. Водитель должен обращать внимание на окружающую обстановку как при выключенной, так и при включенной системе кругового обзора или других функциях.

Переключение вида камеры (с одной стороны / сверху)

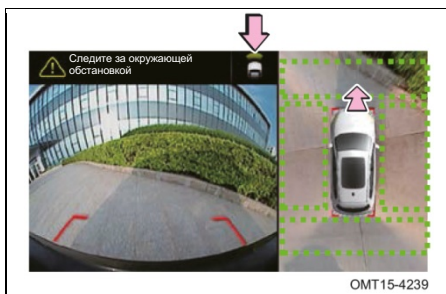

После перехода на экран кругового обзора, коснитесь области перед автомобилем / сзади / слева / справа от него (выделены пунктирной линией). В левой части дисплея появится изображение с соответствующей камерой.

Направление вида с одной стороны указывается выделением.

ВНИМАНИЕ

Система кругового обзора способствует упрощению парковки и повышению безопасности вождения. Рекомендуем заранее ознакомиться с функционалом системы в безопасном и удобном месте.

Отображение обстановки вокруг автомобиля в трехмерном формате



OMT 15-4238

После запуска двигателя при первом включении системы кругового обзора на дисплее появится отображение обстановки вокруг автомобиля в трехмерном формате. На этом экране вы можете коснуться дисплея, чтобы заранее перейти на экран системы кругового обзора.

Вид слева / справа в трехмерном формате



OMT 15-4500

Когда кнопочный выключатель зажигания находится в режиме ON и скорость движения автомобиля не превышает 20 км/ч, включите левый / правый указатель поворота, чтобы автоматически перейти к трехмерному виду пространства слева / справа от автомобиля. При выключении указателя поворота система кругового обзора выключается.

Статические / динамические направляющие линии



Статические направляющие линии

После перехода на экран системы кругового обзора путем включения передачи заднего хода на дисплей выводятся статические / динамические направляющие линии и изображение области за автомобилем.

Определение статических направляющих линий:

красным обозначена зона, расположенная приблизительно в 0,5 м от бампера;
 желтым обозначена зона, расположенная приблизительно в 1 м от бампера;
 конец ближней зеленой зоны находится приблизительно в 2 м от бампера;
 конец дальней зеленой зоны находится приблизительно в 3 м от бампера.



Динамические направляющие линии

Динамические линии позволяют прогнозировать траекторию хода автомобиля, которая изменяется по мере вращения рулевого колеса.

ПРЕДУПРЕЖДЕНИЕ

- Объектив камеры может увеличивать и искажать изображение, поэтому оно может отличаться от фактических объектов. Кроме того, в изображении присутствуют «слепые» зоны, и оно отображается с некоторой задержкой.
- При движении задним ходом всегда обращайтесь особое внимание на маленьких детей, мелких животных и предметы небольших размеров, поскольку они могут не попасть в область отображения камеры заднего вида.
- Не отвлекайтесь от управления автомобилем на изображение на дисплее.

Отображение пространства за автомобилем



Система получает данные о препятствии от блока управления системы помощи при парковке и выводит на дисплей изображение с камеры заднего вида, когда расстояние между объектом и кузовом автомобиля становится меньше 0,9 м.

ВНИМАНИЕ

При нарушении работы радара системы помощи при парковке система не сможет правильно определять расстояние до объекта.

Раздел 4. ЗАПУСК ДВИГАТЕЛЯ И ВОЖДЕНИЕ

4-15. Меры предосторожности при эксплуатации

Перед началом движения следует выполнять проверку безопасности. Потратив несколько минут на проверку, вы обеспечите себе удовольствие от вождения и безопасность.

ПРЕДУПРЕЖДЕНИЕ

При выполнении проверки в гараже обеспечьте нормальную вентиляцию.

Перед запуском двигателя

■ Снаружи

1. Шины (в том числе шина запасного колеса). Проверьте давление с помощью манометра и внимательно осмотрите шины на наличие порезов, повреждений или чрезмерного износа.
2. Колесные болты. Убедитесь в том, что все колесные болты на месте и затянуты.
3. Утечки жидкостей. После непродолжительной парковки автомобиля убедитесь в том, что под автомобилем отсутствуют следы утечек масла, топлива, воды или прочих жидкостей (следы воды, вытекающей из кондиционера, не являются признаком неисправности).
4. Световые приборы. Убедитесь в том, что фары, дневные ходовые огни, стоп-сигналы, противотуманные фары и фонари, указатели поворота и прочие световые приборы работают нормально.

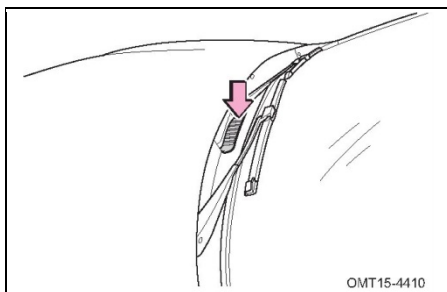

5. Решетка воздухозаборного корпуса. Удалите снег, листья и прочие посторонние материалы с решетки воздухозаборного корпуса, расположенного у основания ветрового стекла.

■ Внутри

1. Инструмент. Убедитесь в наличии комплекта возимого инструмента (например, домкрата, колесного ключа и т. д.) и запасного колеса.
2. Ремни безопасности. Замки должны быть надежно закреплены. Убедитесь в том, что ремни не изношены и не повреждены.
3. Комбинация приборов и органы управления. Убедитесь в том, что сигнализаторы неисправности, индикаторы и органы управления работают нормально.
4. Тормоза. Убедитесь в том, что педаль тормоза имеет достаточный свободный ход.

■ Моторный отсек и двигатель

1. Запасные предохранители. Убедитесь в наличии запасных предохранителей. Все указанные на блоке предохранителей предохранители должны быть в наличии.
2. Уровень охлаждающей жидкости. Убедитесь в том, что уровень охлаждающей жидкости находится в норме (более подробную информацию см. в разделе 8 «Проверка уровня охлаждающей жидкости»).
3. Аккумуляторная батарея и провода. Проверьте выводы аккумуляторной батареи на наличие следов окисления и корпус на наличие трещин. Проверьте состояние проводов и надежность их соединения.
4. Провода. Проверьте наличие поврежденных, плохо соединенных или сломанных проводов.
5. Топливопроводы. Проверьте топливopроводы на наличие утечек или ослабленных соединений.

■ Капот

Перед началом движения убедитесь в том, что капот закрыт и заперт. В противном случае он может открыться во время движения, что приведет к ДТП.

После запуска двигателя

1. Система выпуска. Убедитесь в отсутствии утечек отработавших газов. При обнаружении каких-либо утечек незамедлительно устраните их (см. подраздел «Отработавшие газы» в данном разделе).
2. Уровень моторного масла. Припаркуйте автомобиль на ровной горизонтальной площадке, подождите 5 минут и проверьте уровень масла с помощью шупа (более подробную информацию см. в разделе 8 «Проверка уровня моторного масла»).

Во время движения

1. Измерительные приборы и указатели. Убедитесь в том, что все измерительные приборы и указатели работают нормально.
2. Тормоза. В безопасном месте убедитесь в том, что при торможении автомобиль не уведет в ту или иную сторону.
3. Состояние прочих систем. Убедитесь в отсутствии плохо закрепленных компонентов, утечек масла и посторонних шумов.

Выполнение парковки

Правильная парковка является неотъемлемой частью безопасного вождения. Паркуйте автомобиль таким образом, чтобы он не мешал нормальному движению других транспортных средств. Порядок действий при парковке:

1. Нажмите педаль тормоза, чтобы полностью остановить автомобиль.
2. Потяните рычаг стояночного тормоза.
3. Для версий с вариатором / КП DCT:
Переведите рычаг селектора в положение P.
Для версий с МКП:
Переведите рычаг селектора в нейтральное положение.
4. Выключите зажигание.



ВНИМАНИЕ

Покидая автомобиль, убедитесь в том, что двери заперты и вы взяли с собой ключ.

Парковка на уклоне

При парковке автомобиля на уклоне его перемещение главным образом предотвращается при помощи стояночного тормоза. Существует много примеров, когда автомобиль скатывался со склона из-за ненадлежащего включения или неисправности стояночного тормоза, что приводило к серьезным травмам людей и авариям. При парковке на уклоне рекомендуется оставлять автомобиль с повернутыми в сторону колесами. Это поможет предотвратить случайное перемещение автомобиля.

■ Параллельная парковка на подъеме

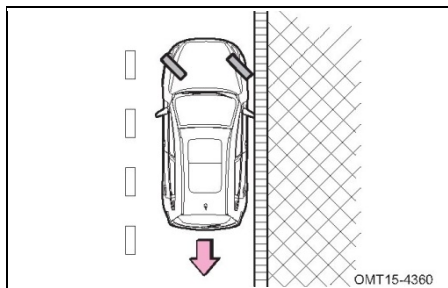

После парковки включите передачу заднего хода (для версий с МКП). При наличии бордюра на обочине дороги поверните рулевое колесо вправо таким образом, чтобы передняя часть переднего правого колеса располагалась как можно ближе или вплотную к бордюру. Это позволит избежать непреднамеренного перемещения автомобиля вниз по склону. Затем задействуйте стояночный тормоз.

■ Парковка на уклоне

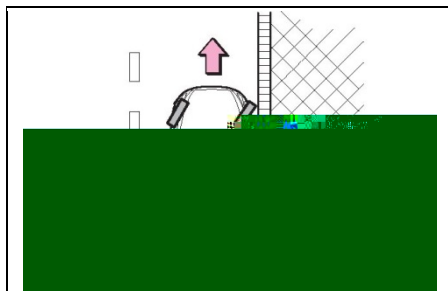

После парковки включите первую передачу (для версий с МКП). При наличии бордюра на обочине дороги поверните рулевое колесо влево таким образом, чтобы задняя часть переднего правого колеса располагалась как можно ближе или вплотную к бордюру. Это позволит избежать непреднамеренного перемещения автомобиля вниз по склону. Затем задействуйте стояночный тормоз.

■ Парковка на уклоне или подъеме (без бордюра)

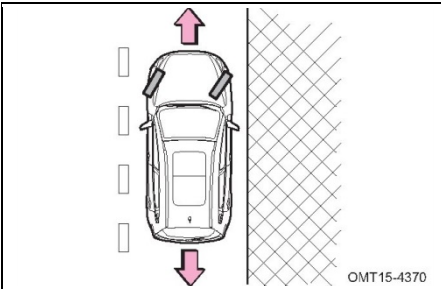

Если на обочине дороги нет бордюра, поверните рулевое колесо вправо на большой угол, чтобы предотвратить непреднамеренное перемещение автомобиля вниз по склону по центру дороги. Поверните рулевое колесо таким образом, чтобы при непреднамеренном перемещении автомобиль откатился в сторону. Затем задействуйте стояночный тормоз.

Перевозка пассажиров

 ПРЕДУПРЕЖДЕНИЕ

- Перевозка пассажиров в багажном отделении запрещена. Это очень опасно и в случае ДТП может привести к серьезным травмам.
- Не допускайте перевозку пассажиров на местах, не оборудованных ремнями безопасности.
- Перед началом движения убедитесь в том, что все пассажиры пристегнуты ремнями безопасности.

Запирание автомобиля

 ВНИМАНИЕ

Покидая автомобиль, берите с собой ключ и запирайте все двери, даже если вы оставляете автомобиль в гараже или около своего дома. По возможности паркуйте свой автомобиль в светлом и нестесненном пространстве, не оставляйте в нем ценных вещей.

Отработавшие газы

ПРЕДУПРЕЖДЕНИЕ

- Не вдыхайте отработавшие газы двигателя. Они содержат вредную для здоровья окись углерода (СО), не имеющую цвета и запаха. Вдыхание окиси углерода может приводить к потере сознания и даже смерти.
- Убедитесь в отсутствии утечек отработавших газов и неплотных соединений системы выпуска. Систему выпуска необходимо регулярно проверять. При изменении звука выхлопа незамедлительно проверьте систему.
- Не оставляйте автомобиль с работающим двигателем в гараже или другом закрытом пространстве. При отсутствии вентиляции отработавшие газы могут привести к серьезным последствиям.
- Не находитесь в автомобиле при работающем двигателе в течение длительного времени. Если этого избежать нельзя, то автомобиль должен находиться на улице, а климатическая система должна подавать наружный воздух.
- Во время движения дверь багажного отделения должна быть закрыта. Открытая или незапертая дверь багажного отделения может стать причиной попадания отработавших газов внутрь автомобиля.
- Для обеспечения нормальной работы системы вентиляции следите за тем, чтобы в решетке воздухозаборного короба не было снега, листьев и других материалов.
- Если вы чувствуете запах отработавших газов, откройте все окна и проверьте состояние автомобиля.

Проверка системы выпуска отработавших газов

Систему выпуска необходимо проверять в следующих ситуациях:

1. Когда вы чувствуете запах отработавших газов.
2. Когда вы замечаете изменения звука выхлопа.
3. При повреждении системы выпуска из-за столкновения.
4. При подъеме автомобиля на подъемнике для проверки и ремонта.



ПРЕДУПРЕЖДЕНИЕ

Всегда соблюдайте следующие меры предосторожности, чтобы свести к минимуму риск травмы или повреждения автомобиля:

- Будьте осторожны при движении по бездорожью. Не совершайте поездки в опасные места.
- Не держитесь за внутреннюю часть рулевого колеса при движении по бездорожью. При сильном ударе рулевое колесо может повредить руки. Держите обе руки на ободу рулевого колеса.
- Всегда проверяйте эффективность торможения непосредственно после движения по дороге, покрытой песком, грязью, водой или снегом.
- После движения по поверхности, покрытой высокой травой, грязью, гравием, песком, после преодоления водной преграды и т. д. проверяйте днище кузова на предмет наличия растений, камней, песка и т. д. Удаляйте все инородные предметы. Наличие этих материалов на днище кузова может привести к неисправности или возгоранию автомобиля.
- Во время движения водитель и все пассажиры должны быть пристегнуты ремнями безопасности.
- На бездорожье или неровной поверхности движение на высокой скорости, прыжки, резкие повороты и столкновения с предметами запрещены. Это может привести к потере контроля над автомобилем, его опрокидыванию, серьезным травмам или гибели людей. Кроме того, это может привести к дорогостоящему ремонту деталей подвески и шасси автомобиля.

При движении по скользким покрытиям

Соблюдайте осторожность при движении во время дождя, поскольку в дождливую погоду видимость ухудшается, окна запотевают, а дорога становится скользкой.

- Во время дождя дорога становится скользкой. Соблюдайте осторожность.
- Во время дождя воздержитесь от движения с высокой скоростью. При возникновении эффекта аквапланирования, когда между поверхностью дороги и шиной возникает слой воды, рулевое управление и тормозная система автомобиля не обеспечивают необходимую управляемость, устойчивость и эффективность торможения.



ВНИМАНИЕ

- Резкие торможение, ускорение и поворот руля на скользкой поверхности могут привести к проскальзыванию колес, снижению устойчивости автомобиля и возникновению ДТП.
- Резкое изменение оборотов двигателя (например, торможение двигателем, может привести к заносу и возникновению ДТП.
- После проезда по луже несильно нажмите педаль тормоза, чтобы убедиться в том, что обеспечивается нормальная эффективность торможения. При мокрых тормозных механизмах эффективность торможения снижается. Если тормозной механизм на одном из ведущих колес мокрый и не работает нормально, это может привести к ухудшению управляемости и ДТП.

Преодоление водных преград



ОМТ15-4350

Во время движения по сильно затопленной после дождя дороге автомобиль может быть поврежден. Если преодоление водной преграды неизбежно, проверьте глубину брода, двигайтесь медленно и осторожно.

1. При преодолении водных преград убедитесь в том, что двигатель, рулевое управление и тормозная система работают нормально. При преодолении водных преград необходимо использовать пониженные передачи и избегать резких нажатий педали акселератора. Это может привести к попаданию воды в двигатель.
2. Нажатие и удержание педали акселератора во время движения позволяет обеспечить стабильную тягу. При преодолении водной преграды не останавливайтесь, не переключайте передачи и не совершайте резких маневров.
3. Если во время преодоления водной преграды двигатель автомобиля заглох, не запускайте его, когда автомобиль находится в воде. Это может привести к серьезным повреждениям двигателя. Автомобиль необходимо переместить в безопасное место, в котором вода находится ниже двигателя, и проверить причину останова.

ВНИМАНИЕ

- Не преодолевайте брод, глубина которого превышает высоту колеса.
- Попадание воды в двигатель может привести к его останову и серьезным повреждениям внутренних компонентов.
- Вода может привести к вымыванию смазки из колесных подшипников, возникновению ржавчины и преждевременному абразивному износу.
- Преодоление водных преград может привести к повреждению компонентов трансмиссии. Всегда проверяйте уровень рабочих жидкостей автомобиля (например, моторное и трансмиссионное масла, и т. д.) после преодоления водных преград. При обнаружении утечек не продолжайте эксплуатацию автомобиля.
- При преодолении водных преград сцепление колес автомобиля с дорогой и эффективность торможения снижаются. Тормозной путь увеличивается. Песок и грязь, скопившиеся вокруг тормозных дисков, могут привести к снижению эффективности торможения и повреждению деталей тормозной системы. После преодоления водной преграды несколько раз нажмите педаль тормоза, чтобы просушить тормозные механизмы.

Советы по вождению в зимних условиях

Охлаждающая жидкость. Убедитесь в том, что охлаждающая жидкость двигателя устойчива к замерзанию. Используйте только рекомендованную Chery охлаждающую жидкость. Более подробную информацию о выборе охлаждающей жидкости см. в разделе 8 «Проверка уровня охлаждающей жидкости».

 **ВНИМАНИЕ**

Не используйте воду вместо охлаждающей жидкости.

Аккумуляторная батарея и провода. При низкой температуре напряжение на выводах аккумуляторной батареи снижается. Для запуска двигателя зимой необходимо поддерживать нормальный уровень напряжения на выводах аккумуляторной батареи.

Моторное масло. Если зимой в двигателе остается большое количество летнего моторного масла, могут возникнуть проблемы с запуском двигателя. Если вы не можете определить, какой тип моторного масла следует использовать, обратитесь на авторизованную сервисную станцию Chery.

Замки дверей. Не допускайте замерзания замков дверей. Сквжины замочных цилиндров следует обрабатывать антиобледенителем или глицерином.

Жидкость омывателя стекол. Используйте незамерзающую жидкость для омывателей. Ее можно приобрести на сервисных станциях Chery и в большинстве дилерских центров. Соотношение концентрата жидкости для омывателя и воды должно соответствовать рекомендациям производителя.

 **ВНИМАНИЕ**

Не используйте для очистки стекол охлаждающую жидкость или другие очищающие жидкости, поскольку это может привести к повреждению лакокрасочного покрытия кузова.

Тормоза. Не используйте стояночный тормоз, если он может примерзнуть. Это приведет к проблемам с выключением стояночного тормоза. При парковке переведите рычаг селектора в положение Р (для версий с вариатором / КП DST) или рычаг переключения передач в положение для движения задним ходом или первой передачи (для версий с МКП) и положите противооткатные упоры перед или за колесами, чтобы предотвратить перемещение автомобиля.

Брызговики. Не допускайте скопления льда и снега под брызговиками. Это может привести к возникновению трудностей при повороте рулевого колеса. При движении в холодную погоду следует делать частые остановки и проверять автомобиль на предмет скапливания льда и снега под брызговиками. Рекомендуем брать с собой в дорогу вещи первой необходимости в зависимости от пункта назначения. К таким вещам относятся: цепи противоскольжения, скребок для очистки стекол от льда, сумка с песком или солью, сигнальный фонарь, лопата, провода для запуска двигателя от внешнего источника и т. д.

Движение по обледеневшим заснеженным дорогам

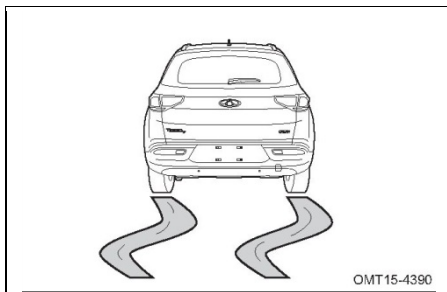

Быстрое ускорение на дорогах со скользким покрытием, например, снегом или льдом, может привести к заносу автомобиля. Поэтому соблюдайте осторожность и двигайтесь с низкой скоростью.

При движении по мокрым дорогам может возникать эффект аквапланирования. Это может привести к нарушению управляемости и снижению эффективности торможения. Чтобы уменьшить крутящий момент и избежать проскальзывания колес, на обледеневших и заснеженных поверхностях можно трогаться со второй передачи. В этих ситуациях также рекомендуется отключать систему ESP.

Цепи противоскольжения

Приобретите комплект цепей противоскольжения, подходящих для размеров колес вашего автомобиля. При установке и снятии цепей противоскольжения соблюдайте меры предосторожности:

1. При использовании цепей противоскольжения соблюдайте местное законодательство.
2. Устанавливайте и снимайте цепи противоскольжения только в безопасном месте.
3. При установке цепей противоскольжения следуйте инструкциям производителя.



ВНИМАНИЕ

Для снижения вероятности ДТП соблюдайте следующие меры предосторожности. Несоблюдение этих мер может привести к невозможности безопасной эксплуатации автомобиля, серьезным травмам или гибели людей.

- Существуют различные правила эксплуатации цепей противоскольжения в зависимости от региона и типа дорог. Перед использованием цепей противоскольжения следует всегда учитывать местные требования к движению автомобилей с цепями противоскольжения.
- Не превышайте максимально допустимую с использованием цепей противоскольжения скорость движения.
- При установленных цепях противоскольжения избегайте наезда на неровности и ямы
- Не допускайте резких поворотов рулевого колеса или торможений, которые могут повлиять на управляемость автомобиля.
- Перед входом в поворот сбросьте скорость, чтобы сохранить контроль над автомобилем в повороте.

Расход топлива в большой степени зависит от условий движения автомобиля и стиля вождения. Бережное обращение с автомобилем способствует продлению срока его службы.

Далее приведены некоторые советы по снижению расхода топлива:

1. Поддерживайте давление воздуха в шинах в норме. Ненормальное давление воздуха в шинах приводит к повышенному износу шин и увеличению расхода топлива. (Более подробную информацию см. в разделе «ТЕХНИЧЕСКОЕ ОБСЛУЖИВАНИЕ — Самостоятельное техническое обслуживание — Проверка давления воздуха в шинах»).
2. Не возите в автомобиле ненужные вещи. Наличие тяжелых вещей в автомобиле приводит к повышенной нагрузке на двигатель и увеличению расхода топлива.
3. Не прогревайте двигатель на холостых оборотах длительное время. Начинать движение можно, как только он начинает работать устойчиво и ровно. Начинайте движение плавно. Помните, что в холодное время года двигатель прогревается дольше, чем в теплое.
4. Избегайте резких ускорений и троганий с места.
5. Избегайте работы двигателя на холостых оборотах в течение длительного времени. При длительном ожидании в автомобиле выключайте двигатель.
6. Избегайте включения неподходящих передач или работы двигателя на высоких оборотах. Выбирайте передачи в соответствии с условиями движения.
7. Не допускайте длительных ускорений или торможений. Движение с частыми торможениями приводит к повышению расхода топлива.
8. Избегайте незапланированных остановок и торможений. Поддерживайте постоянную скорость. Выбирайте маршруты с меньшим количеством светофоров или прогнозируйте движение таким образом, чтобы как можно меньше останавливаться на светофорах. Поддерживайте нормальную дистанцию до автомобиля, движущегося впереди, чтобы избежать резких торможений. Это также способствует снижению износа деталей тормозных механизмов.
9. По возможности избегайте дорог с интенсивным движением или пробками.
10. Не удерживайте нажатой педаль сцепления или тормоза в течение длительного времени. Это приводит к преждевременному износу и перегреву сцепления, а также повышению расхода топлива.

11. Соблюдайте скоростной режим на автомагистралях. Чем выше скорость движения, тем выше расход топлива. Поддержание невысокой скорости способствует снижению расхода топлива.
12. Следите за тем, чтобы не нарушались углы установки передних колес. Избегайте столкновений с бордюрами и снижайте скорость при движении по неровным дорогам. Неправильные углы установки колес не только способствуют повышению интенсивности износа шин, но и увеличению нагрузки на двигатель.
13. Не допускайте контакта шасси автомобиля с грязью и т. д. Это не только приводит к увеличению массы автомобиля, но и к возникновению коррозии.
14. Ухаживайте за автомобилем и поддерживайте его в хорошем рабочем состоянии. Грязный воздушный фильтр, неправильные клапанные зазоры, грязные свечи зажигания, загрязненные масла и рабочие жидкости, неправильная регулировка тормозов и т. д. способствуют уменьшению срока службы автомобиля и повышению расхода топлива. Если вы хотите сократить расходы на содержание автомобиля и продлить срок его службы, регулярно выполняйте техническое обслуживание. При эксплуатации автомобиля в тяжелых условиях интервалы обслуживания следует сократить.

**ВНИМАНИЕ**

Не выключайте двигатель при движении под уклон. При выключенном двигателе усилитель рулевого управления и тормозной усилитель не работают.

Раздел 5

ОСОБЕННОСТИ ВАШЕГО АВТОМОБИЛЯ

- 5-1. Аудиосистема 230
 - Панель управления аудиосистемой 230
 - Радио 236
 - Мультимедиа 238
 - Связь 247
 - Система Cloudrive
 - Interconnection 253
 - Эксплуатация системы Cloudrive Interconnection 258
 - Часто задаваемые вопросы о системе Cloudrive Interconnection 264
 - Поддерживаемые форматы файлов 265
 - Настройки системы 269
 - Кнопки на рулевом колесе... 276
- 5-2. Система кондиционирования воздуха 277
 - Автоматическая система кондиционирования воздуха (при соответствующей комплектации) 277
 - Кнопка AUTO 279
 - Кнопка отображения информации о кондиционере 281
 - Кнопка управления обогревом ветрового стекла 282
 - Функция обогрева ветрового стекла (при соответствующей комплектации) 283
 - Кнопка OFF 284
 - Кнопка DUAL 284
 - Левая / правая рукоятки регулировки температуры 285
 - Кнопка регулировки интенсивности обдува .. 287
 - Выбор режимов 287
 - Выключатель кондиционера 290
 - Кнопка выбора режимов подачи наружного воздуха / рециркуляции 291
 - Управление потоками воздуха 292
 - Система кондиционирования воздуха с электроприводом 295
 - Интерфейс управления системой кондиционирования воздуха с электроприводом на головном устройстве аудиосистемы 295
 - Кнопка отображения информации о кондиционере 296
 - Кнопка управления обогревом ветрового стекла 297
 - Кнопка OFF 298
 - Регулировка интенсивности обдува 299
 - Рукоятка регулировки температуры 300
 - Переключатель режимов 300

Выключатель кондиционера	301	Передние сиденья	313
Кнопка выбора режимов подачи наружного воздуха / рециркуляции	301	Задние сиденья	316
Меры предосторожности при использовании системы кондиционирования воздуха	302	Подголовники	317
5-3. Обогрев заднего стекла и наружных зеркал заднего вида	303	Обогрев рулевого колеса (при соответствующем оснащении)	319
5-4. Зеркала заднего вида	304	5-7. Обогрев сидений (при соответствующем оснащении)	320
Внутреннее зеркало заднего вида	304	5-8. Световые приборы	322
Наружные зеркала заднего вида с электроприводом	305	Комбинированный переключатель фар	322
5-5. Очистители и омыватели стекол	308	Указатели поворота	326
Инструкции по эксплуатации очистителя ветрового стекла	308	Дневные ходовые огни	327
Инструкции по эксплуатации омывателя ветрового стекла	310	Противотуманные фары	327
Инструкции по эксплуатации очистителя заднего стекла	311	Регулировка угла наклона света фар	329
Инструкции по эксплуатации омывателя заднего стекла	311	ЭРА ГЛОНАСС	330
5-6. Сиденья	313	Освещение салона	334
		Подсветка порогов передних дверей (при соответствующем оснащении)	335
		Плафон освещения салона, включающийся при открытии двери (при соответствующем оснащении)	335
		Плафон освещения багажного отделения	336
		5-9. Электрическая розетка	337

5-10. Прикуриватель и пепельница	338	Рейлинги (при соответствующем оснащении)	352
5-11. Подстаканники	340	Крючки для багажа	352
5-12. Солнцезащитные козырьки с косметическими зеркалами	341	Меры предосторожности при перевозке багажа	354
5-13. Верхние поручни и центральный подлокотник заднего сиденья	342		
5-14. Люк в крыше (при соответствующем оснащении)	343		
5-15. Вещевые отделения	347		
Перчаточный ящик	347		
Вещевое отделение в центральной консоли	347		
Вещевое отделение (без обогрева сидений)	348		
Лоток для мелочи	348		
Слоты для карточек	348		
Карманы в дверях	349		
Карманы в спинках сидений	350		
Отделение для очков	350		
Держатель для квитанций	350		
Багажное отделение	351		
Вещевые отделения в багажнике	352		

Панель управления аудиосистемой

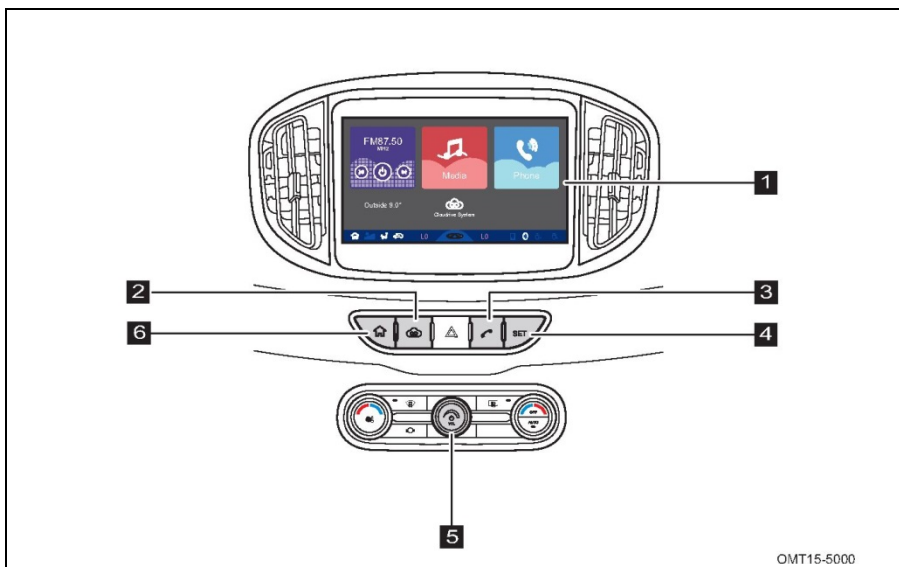

OMT15-5000

- 1** Сенсорный экран
- 2** Кнопка Cloudrive Interconnection
 - Используется для переключения на экран Cloudrive Interconnection
- 3** Кнопка управления вызовами через Bluetooth
- 4** Кнопка SET
- 5** Выключатель питания / рукоятка регулировки громкости
 - Используется для включения и выключения аудиосистемы.
 - Поворачивайте рукоятку по часовой стрелке, чтобы увеличить громкость и против часовой — чтобы уменьшить.
- 6** Кнопка перехода в главное меню
 - Коснитесь этой кнопки для возврата к главному меню.

■ **Главный экран**

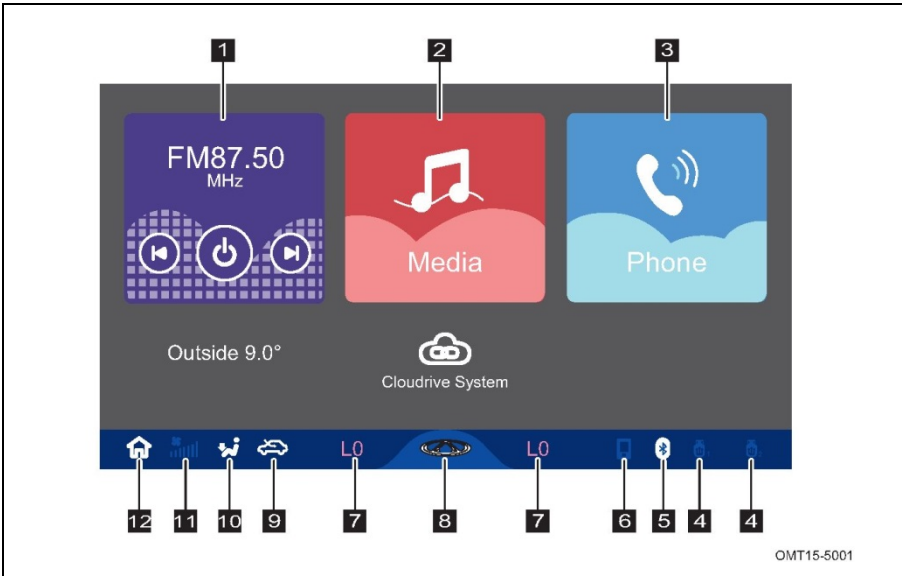

- 1** Радио
- 2** Мультимедиа
 - Коснитесь этой области, чтобы перейти на главный экран.
- 3** Связь
 - Коснитесь этой области, чтобы перейти к экрану коммуникации.
- 4** Статус подключения через USB
 - Если значок USB подсвечивается, значит, устройство успешно подключено к аудиосистеме автомобиля.
 - Если значок USB выделен серым цветом, значит, в настоящее время подключение к аудиосистеме отсутствует.
- 5** Статус подключения через Bluetooth
 - Если значок USB подсвечивается, значит, устройство успешно подключено к аудиосистеме автомобиля.
 - Если значок Bluetooth выделен серым цветом, значит, в настоящее время подключение к аудиосистеме отсутствует.
- 6** Статус подключения телефона
 - Если значок телефона подсвечивается, значит, устройство успешно подключено к аудиосистеме автомобиля.
 - Если значок телефона выделен серым цветом, значит, в настоящее время подключение к аудиосистеме отсутствует.
- 7** Значение заданной температуры
 - Отображается заданное в системе кондиционирования значение температуры.
- 8** Информация об автомобиле
 - Коснитесь этой области, чтобы вывести на дисплей информацию об автомобиле.
- 9** Режим рециркуляции
 - Отображается выбранный режим рециркуляции воздуха.
- 10** Режим обдува
 - Отображается выбранный режим обдува.
- 11** Интенсивность обдува
 - Отображается выбранная интенсивность обдува.
- 12** Кнопка перехода в главное меню
 - Коснитесь этой кнопки для возврата к главному меню.

■ Экран включения системы

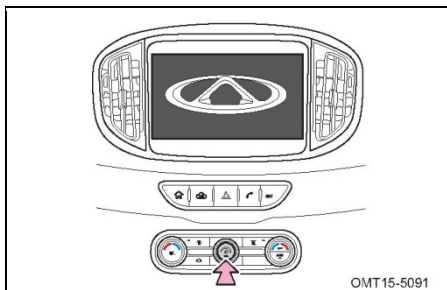

Выключатель питания объединен с ручкой регулировки громкости и расположен в центральной части панели управления кондиционером.

- При включенном зажигании / режиме АСС нажмите выключатель питания, чтобы включить аудиосистему. При включении на дисплей выводится логотип Chery, а затем происходит переход на главный экран.

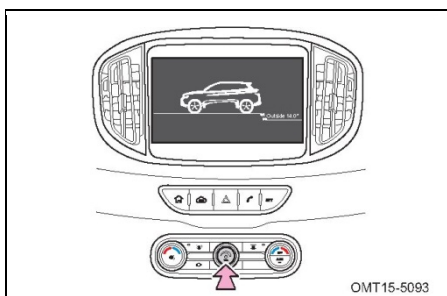

- Когда аудиосистема включена, нажмите этот выключатель, чтобы выключить ее. При выключенной системе на дисплее отображаются только автомобиль и значение температуры наружного воздуха.

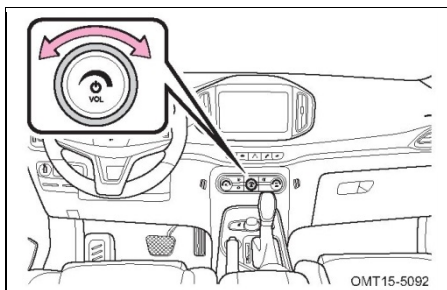

Ручка регулировки интенсивности громкости.

- Поворачивайте ручку по часовой стрелке, чтобы увеличить громкость и против часовой — чтобы уменьшить.

■ Главный экран

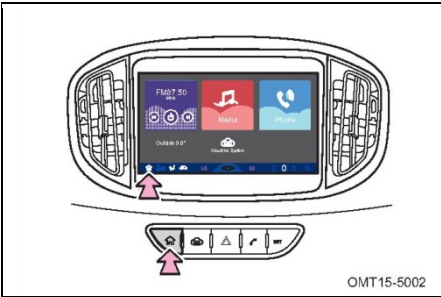

Способ перехода на главный экран

- Чтобы перейти на главный экран, коснитесь кнопки «  ».

На главном экране представлены следующие 5 подменю: мультимедиа, связь, Cloudrive Interconnection, настройки и радио.



ВНИМАНИЕ

- При работе аудиосистемы, когда двигатель автомобиля выключен, она автоматически отключается через 30 минут работы. Если вы хотите продолжить пользоваться аудиосистемой, включите ее повторно. Затем она снова выключится через 30 минут.
- Нажмите и удерживайте выключатель питания в течение 10 секунд, чтобы перезагрузить головное устройство. В случае возникновения неисправностей, попробуйте нажать и удерживать кнопку сброса и перезагрузки.
- Изображения, приведенные в этом Руководстве, и фактический вид экранов могут отличаться; это связано с регулярным обновлением программного обеспечения.
- Головное устройство аудиосистемы поддерживает различные типы популярных Bluetooth-совместимых телефонов. Однако с некоторыми телефонами могут возникнуть проблемы совместимости.
- Скорость считывания и воспроизведения аудиофайлов определяется структурой директории источника звука. Если USB-устройство или SD-карта имеют сложную структуру каталогов, считывание и воспроизведение аудиофайлов могут занимать больше времени.
- Эта система не позволяет воспроизводить видеофайлы в высоком разрешении, а также передавать большое количество битов. Из-за качества изображения или по иным причинам некоторые видеофайлы могут не воспроизводиться корректно; в этом случае преобразуйте видеофайл в файл с более низким разрешением с помощью специальной программы или воспользуйтесь другим источником видео.
- Видеофайлы с защитой авторских прав этой системой не поддерживаются. Компания Chery Automobile Co., Ltd. не несет ответственности за воспроизведение таких файлов.
- Поддерживаются следующие аудиоформаты: MP3, wma, wav, aac, ogg и др.
- Поддерживаются такие форматы видео, как avi, .mp4, .wmv, .asf, .dat, .mpg, .mov, mpeg-4, .vob, .mkv, и т. д., а также форматы изображений JPG и BMP.

■ Информация об автомобиле

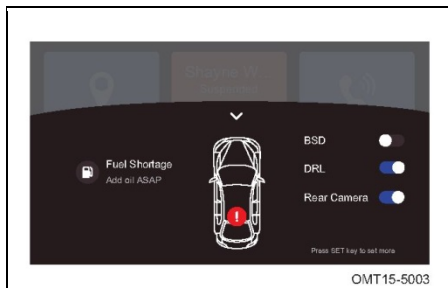
При включенном зажигании коснитесь «  » в главном меню, чтобы перейти на экран информации об автомобиле.



- Нажимайте «  », чтобы включать и выключать определенные функции автомобиля. Более подробную информацию см. в разделе «Настройки автомобиля» в данной главе.
- При низком уровне топлива на экране информации об автомобиле загорается значок «  ».

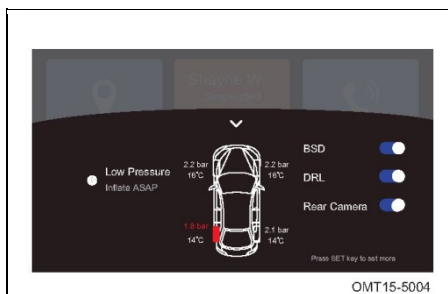

- При высокой температуре шины на экране информации об автомобиле появляется сообщение «Высокая температура».
- При низком давлении воздуха в шине на экране информации об автомобиле появляется сообщение «Низкое давление».
- Для возврата на главный экран коснитесь кнопки «  ».

Радио

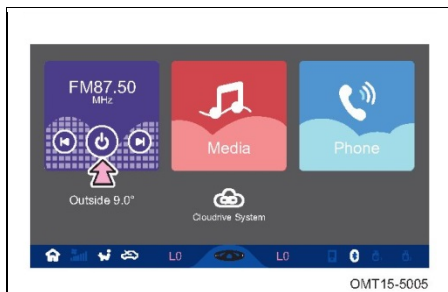







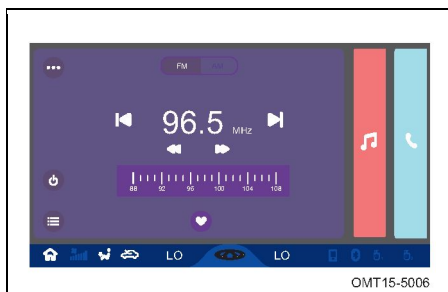

Способ перехода на экран радио

- Для перехода на экран радио коснитесь [FM] в главном меню.

■ Радио





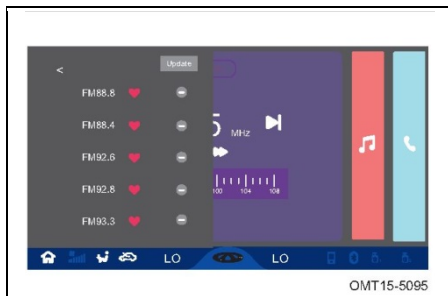

- Выбор диапазона: Для выбора диапазона FM или AM коснитесь FM/AM на экране радио.

- Автоматический поиск: Для автоматического поиска и воспроизведения низкочастотной радиостанции коснитесь «  » или «  ».
- Ручной поиск: Для перехода к предыдущей или следующей радиостанции коснитесь «  » или «  ».
- Коснитесь «  », чтобы сохранить выбранную радиостанцию.
- Коснитесь «  », чтобы включить или выключить радио.
- Сдвигайте область «  » для переключения радиостанций.
- Коснитесь «  » для перехода на экран настройки звуковых эффектов. Типы звуковых эффектов: стандартный, поп, рок, джаз, классический или пользовательский. Виды настроек качества звука: низкие, средние и высокие частоты.
- Коснитесь «  », чтобы вернуться на экран приема радиопрограмм.



Способ перехода на экран мультимедиа

- Коснитесь «», чтобы перейти к списку радиостанций. Если радиостанция находится в диапазоне FM, на дисплее появится список FM-радиостанций; если в диапазоне AM — появится список AM-радиостанций.

- Коснитесь «Обновить», чтобы обновить список радиостанций.
- Коснитесь «», чтобы удалить радиостанцию.
- Коснитесь «», чтобы отменить радиостанцию в избранном.
- Коснитесь «», чтобы вернуться на экран приема радиoproграмм.

 ВНИМАНИЕ

- Когда в меню [Setting] выбрана опция [Full Screen], информация о выбранной радиостанции, выводится на весь экран, если в течение 15 секунд с ним не производилось каких-либо действий.
- В качестве избранного можно задать до 20 FM-радиостанций и 20 AM-радиостанций.

Мультимедиа

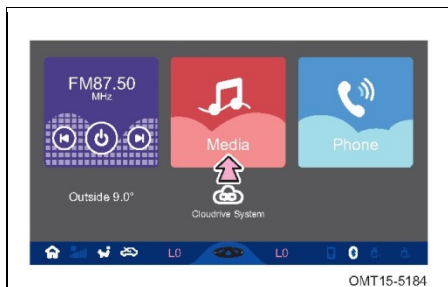

Способ перехода на экран мультимедиа

- Для перехода на экран мультимедиа коснитесь [Media] в главном меню.

■ Воспроизведение музыки через систему Bluetooth

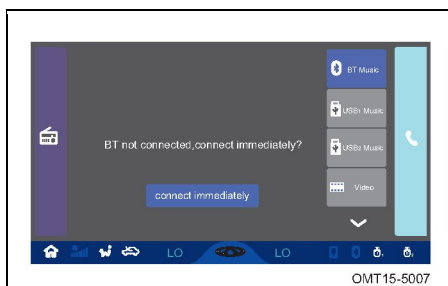





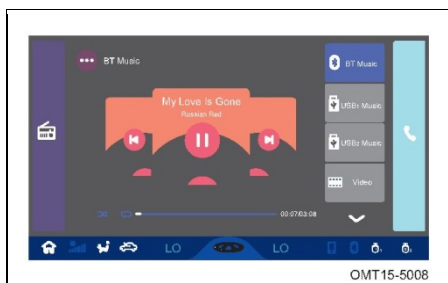

Способ перехода на экран воспроизведения музыки через Bluetooth

- Если Bluetooth-совместимое устройство подключено, коснитесь «  BT Music », чтобы перейти на экран воспроизведения музыки через систему Bluetooth.
- Если Bluetooth-совместимое устройство не подключено, то сначала установите Bluetooth-соединение. Информацию о подключении Bluetooth-совместимого устройства см. в разделе «Bluetooth-соединение».



Экран воспроизведения музыки через систему Bluetooth.

- Коснитесь «  », чтобы поставить воспроизведение музыки на паузу.
- Коснитесь «  », чтобы начать воспроизведение музыки.
- Коснитесь «  » или «  », чтобы перейти к предыдущему или следующему треку.

- Коснитесь «  » для перехода на экран настройки звуковых эффектов. Типы звуковых эффектов: стандартный, поп, рок, джаз, классический или пользовательский. Виды настроек качества звука: низкие, средние и высокие частоты.
- Коснитесь «  », чтобы вернуться на экран воспроизведения музыки.

 ВНИМАНИЕ

- Когда в меню [Setting] выбрана опция [Full Screen], информация о музыке, воспроизводимой через Bluetooth, выводится на весь экран, если в течение 15 секунд с ним не производилось каких-либо действий.
- Индикатор Bluetooth-соединения загорается только при установленном Bluetooth-соединении.
- При воспроизведении файлов в формате MP3 аудиосистема поддерживает максимум 255 каталогов и 600 треков, максимальная глубина каталога — 8 уровней.
- При воспроизведении файлов с битрейтом 8 кбит/с или файлов VBR, отображаемая на дисплее информация может быть неверной.
- Головное устройство аудиосистемы может поддерживать SD-карты с максимальной емкостью 32 ГБ; максимальная емкость поддерживаемых USB-устройств также составляет 32 ГБ. Однако это правило не применимо к несовместимым SD-картам или USB-устройствам. Головное устройство аудиосистемы поддерживает портативные жесткие диски с файловой системой FAT16 или FAT32. Если USB-устройство не поддерживается, попробуйте его отформатировать или используйте другое устройство.

■ Музыка с устройств USB

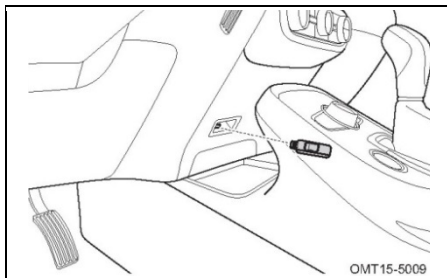

Подключите USB-устройство к порту USB1 (расположен под панелью управления системой кондиционирования воздуха).

На экране загорится индикатор

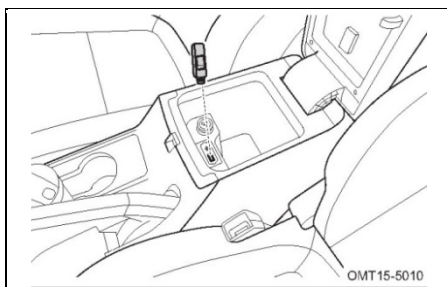





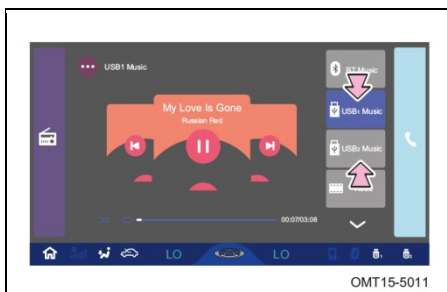

Подключите USB-устройство к порту USB2 (находится в вещевом отделении переднего подлокотника).

На экране загорится индикатор



Коснитесь « USB1 Music » или « USB2 Music » для перехода к экрану аудио.

- Коснитесь «», чтобы поставить воспроизведение музыки на паузу.
- Коснитесь «», чтобы начать воспроизведение музыки.
- Коснитесь «» или «», чтобы перейти к предыдущему или следующему треку.
- Коснитесь «», чтобы выбрать режим воспроизведения трека: «повторить все», «случайное воспроизведение», «повтор одного трека».

- Коснитесь «  » для перехода на экран настройки звуковых эффектов. Типы звуковых эффектов: стандартный, поп, рок, джаз, классический или пользовательский. Виды настроек качества звука: низкие, средние и высокие частоты.
- Коснитесь «  », чтобы вернуться на экран воспроизведения музыки.
- Если действия с дисплеем не производятся в течение 15 с, на него выводится информация о воспроизводимой музыке.

ВНИМАНИЕ

- Порт USB1 этого продукта позволяет воспроизводить аудио- и видеозаписи, пользоваться сервисом Cloudrive Interconnection, функцией зарядки и т. д. Порт USB2 не поддерживает Cloudrive Interconnection или функции воспроизведения аудио с iPod. Он поддерживает только воспроизведение аудио- и видеозаписи с USB-устройства, а также функцию зарядки и т. д.
- Порт USB1 поддерживает воспроизведение музыки с iPod и iPhone. Для беспрепятственного воспроизведения музыки используйте оригинальные провода Apple Inc. для подключения устройств к порту USB1.
- Головное устройство аудиосистемы поддерживает только USB-устройства и SD-карты с файловыми системами FAT16 и FAT32. Карты SDXC не поддерживаются. Максимальная глубина каталога — 8 слоев.
- Максимальный ток заряда через порт USB составляет 1,5 А, поэтому не подключайте USB-устройство с большим током потребления. Повреждение головного устройства, вызванное подключением такого устройства, не покрывается гарантией. Зарядка некоторых мобильных телефонов выполняется неэффективно.

■ Воспроизведение музыки с iPod

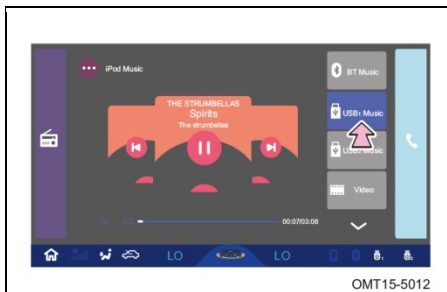

Подключите iPod и нажмите « USB1 Music», чтобы перейти к экрану воспроизведения музыки с iPod.

ВНИМАНИЕ

Только порт USB1 поддерживает устройства iPod.

- Коснитесь «», чтобы поставить воспроизведение музыки на паузу.
- Коснитесь «», чтобы начать воспроизведение музыки.
- Коснитесь «» или «», чтобы перейти к предыдущему или следующему треку.
- Коснитесь «», чтобы выбрать режим воспроизведения трека: «повторить все», «случайное воспроизведение», «повтор одного трека».
- Коснитесь «» для перехода на экран настройки звуковых эффектов. Типы звуковых эффектов: стандартный, поп, рок, джаз, классический или пользовательский. Виды настроек качества звука: низкие, средние и высокие частоты.
- Коснитесь «», чтобы вернуться на экран воспроизведения музыки.
- Если действия с дисплеем не производятся в течение 15 с, на него выводится информация о воспроизводимой музыке.





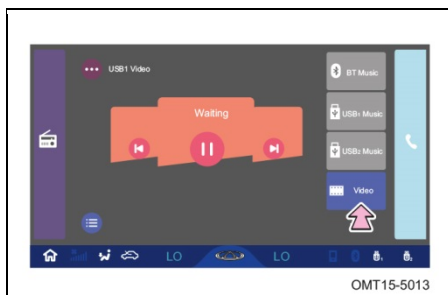

 ВНИМАНИЕ

- Режим воспроизведения в случайном порядке и циклический режим iPod выбираются на самом iPod.
- Подключите устройство iPod к данной аудиосистеме с помощью оригинального провода для передачи данных; в противном случае работа головного устройства аудиосистемы может быть нарушена.
- Если iPod не удастся нормально идентифицировать отсоедините шнур от iPod или порта USB и снова подсоедините.
- Некоторые модели могут быть несовместимы с данной системой.
- При подключении телефона к аудиосистеме через Bluetooth и USB одновременно функция воспроизведения аудио может быть нарушена. Выберите один метод подключения.

■ Видео



Чтобы перейти к экрану воспроизведения видео, подключите мобильное устройство и коснитесь «  Video ».

- Коснитесь «  », чтобы поставить воспроизведение на паузу.
- Коснитесь «  », чтобы воспроизвести выбранный видеоролик.
- Коснитесь «  » или «  », чтобы перейти к предыдущему или следующему видеоролику.
- Коснитесь «  », чтобы воспроизвести видеоролик в полноэкранном режиме.
- Коснитесь «  » для перехода на экран настройки видео.

Источник видео

Можно выбрать путь для воспроизведения видеоролика.

Настройка звуковых эффектов

Типы звуковых эффектов: стандартный, поп, рок, джаз, классический или пользовательский.





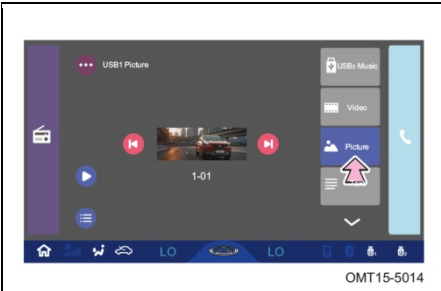

Виды настроек качества звука: низкие, средние и высокие частоты.

- Коснитесь «  », чтобы вернуться на экран воспроизведения видео.

■ Изображения



Чтобы перейти к экрану отображения изображений, подключите мобильное устройство и коснитесь «  Picture ».

- Для просмотра выбранного изображения коснитесь его области.
- Коснитесь «  » или «  », чтобы перейти к предыдущему или следующему изображению.
- Коснитесь «  », чтобы включить показ изображений в режиме слайд-шоу.
- Коснитесь «  », чтобы перейти к перечню источников изображений.
- Изображения можно просматривать через порты USB1 и USB2
- Коснитесь «  », чтобы перейти к экрану списка изображений. Вы можете просматривать выбранный список изображений или папку с документами.
- Коснитесь «  », чтобы вернуться на главный экран отображения изображений.

■ Текстовые файлы

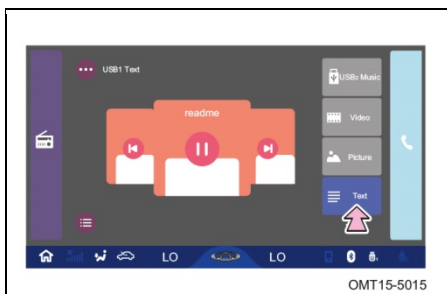

Чтобы перейти к экрану отображения текстовых файлов, подключите мобильное устройство и коснитесь « ≡ Text ».

- Для просмотра выбранного текстового файла коснитесь его области.
- Коснитесь « ▶ », чтобы перейти в полноэкранный режим и включить автоматическое воспроизведение текста.
- Коснитесь « ≡ », чтобы вернуться на главный экран отображения текстовых файлов.
- Коснитесь « ⏪ » или « ⏩ », чтобы перейти к предыдущему или следующему текстовому файлу.
- Коснитесь « ⋮ » для перехода на экран настройки отображения текста.

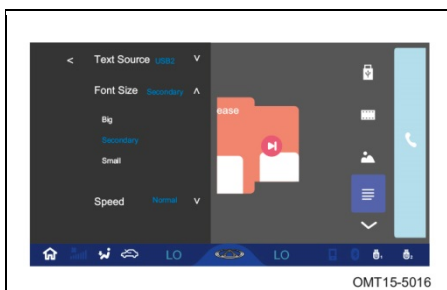

- Размер шрифта
Доступный шрифт: большой, средний, маленький.
- Скорость воспроизведения
Доступная скорость воспроизведения текста: быстрая, нормальная, медленная.

- Источник текстового файла
Текст можно просматривать через порты USB1 и USB2
- Коснитесь « ⏪ », чтобы вернуться на главный экран отображения изображений.
- Коснитесь « ≡ », чтобы перейти на экран выбора источника текстового файла и просмотреть список текстовых файлов или папку с документами.
- Коснитесь « ⏪ », чтобы вернуться на главный экран отображения текстовых файлов.

СВЯЗЬ



Способ перехода на экран связи

- Для перехода к экрану связи коснитесь [Phone].

Bluetooth-соединение

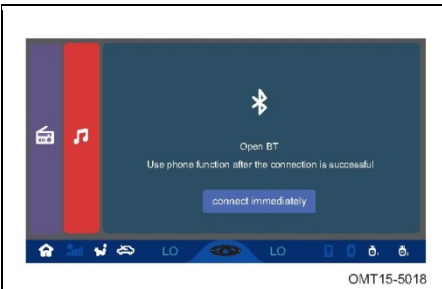

Коснитесь [connect immediately], чтобы перейти к экрану Bluetooth-соединения.



- При первом подключении Bluetooth-совместимого устройства коснитесь области [Add Device], чтобы перейти к списку [Add Device], а затем найдите в нем устройство.
- Когда в списке доступных устройств появится сопрягаемое устройство, коснитесь его названия для перехода к списку [Available Device] и подключите устройство.

- Коснитесь [Delete All] в доступном списке, чтобы удалить устройства для подключения.
- Коснитесь [connect immediately], чтобы установить Bluetooth-соединение.
- Коснитесь [Cancel] или «», чтобы выйти из списка добавленных устройств и вернуться к экрану Bluetooth-соединений.

ВНИМАНИЕ

- На добавление устройства отводится 180 секунд. По истечении этого времени кнопка [Add Again] начнет подсвечиваться. Нажмите кнопку [Add Again], чтобы начать поиск устройств.
- При первом подключении Bluetooth-совместимого телефона и аудиосистемы сопряжение необходимо выполнять вручную.
- Если подключить устройство не удастся, нажмите [Add Again] и убедитесь в том, что интерфейс Bluetooth на устройстве включен.

■ Настройки Bluetooth

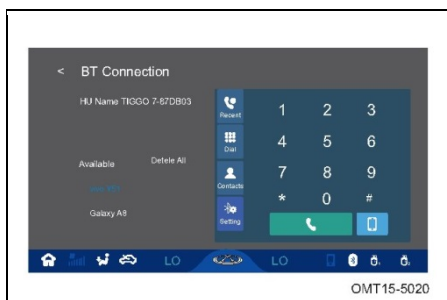

Коснитесь « Setting » для перехода на экран настройки Bluetooth-соединения.

ВНИМАНИЕ

При этом подключенное устройство выделяется, а область добавления устройства выделяется серым цветом, указывая на то, что она в данный момент недоступна.

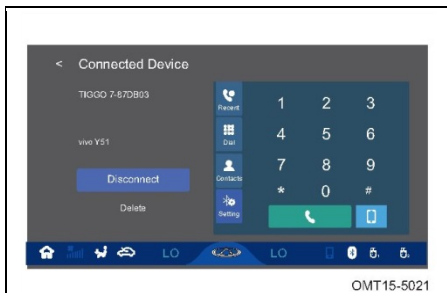

Коснитесь [Connected Device] на доступных устройствах, чтобы перейти к списку подключенных устройств.

- Коснитесь [Disconnect], чтобы отсоединить выбранное устройство.
- Коснитесь кнопки «», чтобы выйти из списка подключенных устройств.
- Коснитесь кнопки [Delete], чтобы удалить подключенное устройство и разорвать соединение.

 ВНИМАНИЕ

- Система Bluetooth имеет соответствующие сертификаты. Если во время эксплуатации автомобиля устройство Bluetooth подключить не удается или оно работает со сбоями, убедитесь в том, что ваше устройство соответствует международным стандартам Bluetooth.
- При подключении через Bluetooth нескольких устройств соединение может быть нарушено или нестабильно. В этом случае повторите подключение.
- При подключении телефона к аудиосистеме через Bluetooth телефонные вызовы могут генерировать вредное для здоровья электромагнитное излучение.
- Включите систему Bluetooth на головном устройстве аудиосистемы и в своем телефоне, а затем установите Bluetooth-соединение.
- При движении на высокой скорости Bluetooth-соединение может быть нестабильно.
- В зависимости от модуля Bluetooth или марки телефона при воспроизведении аудио через Bluetooth может возникнуть эффект «сверчков» (отрывистый звук), обычно он пропадает через несколько секунд.

■ Контакты

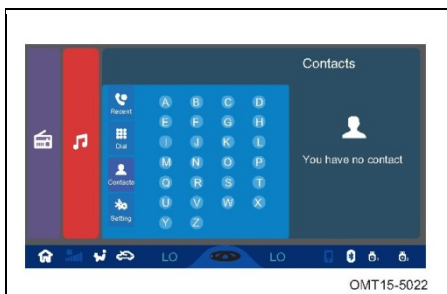

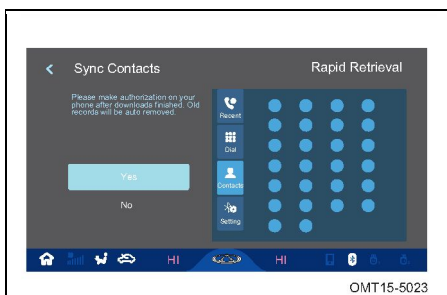

Коснитесь «  », чтобы перейти к экрану списка контактов.



- Коснитесь [Yes], чтобы загрузить телефонную книгу. Если загрузить телефонную книгу не удастся, убедитесь в том, что интерфейс Bluetooth телефона включен. После успешной загрузки телефонной книги вы сможете просматривать информацию о контактах на устройстве.
- Коснитесь [No] или «  », чтобы выйти с экрана загрузки телефонной книги и вернуться к главному экрану контактов.

Если телефонная книга не загружена, на дисплее появится экран [Phonebook Download].



Перейдите на главный экран контактов после загрузки телефонной книги.

- Начните вводить первые буквы имени контакта, чтобы вывести его на дисплей.
- Коснитесь «  », чтобы удалить букву в поле ввода.
- Коснитесь «  » в списке телефонной книги, чтобы очистить список контактов.
- Коснитесь контакта из списка, чтобы совершить вызов.

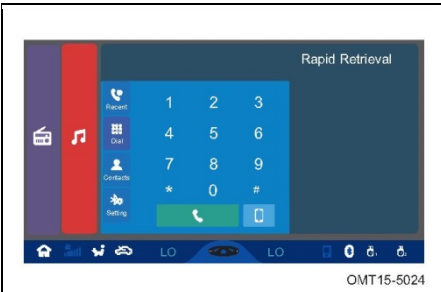
■ Экран набора номера



Когда телефонная книга не загружена.

- Для набора номера касайтесь экрана.
- Коснитесь «», чтобы совершить вызов через аудиосистему автомобиля.
- Коснитесь «», чтобы совершить вызов с мобильного.
- Коснитесь «», чтобы удалить введенный номер телефона.

■ Коснитесь [Dial], чтобы перейти к экрану набора номера

- После успешной загрузки телефонной книги контактная информация будет отображаться на экране набора номера.
Быстрый набор: введите номер, чтобы набрать контакт, сохраненный в телефонной книге.



Коснитесь «», чтобы удалить введенный номер телефона.

Коснитесь контакта из списка быстрого набора, чтобы совершить вызов.

■ Экран исходящего вызова





- Коснитесь «», чтобы завершить вызов, прекратить набор и вернуться к экрану набора номера.

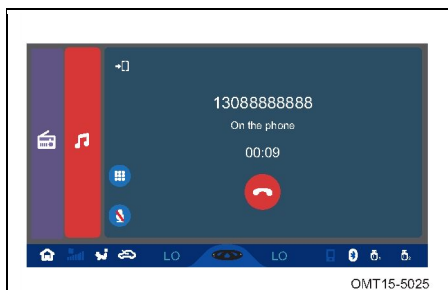

■ Экран входящего вызова

- Коснитесь «», чтобы завершить текущий вызов.
- Коснитесь «», чтобы завершить входящий вызов и ответить звонящему текстовым сообщением.
- Коснитесь «», чтобы ответить на звонок.

■ На экране телефона



- Коснитесь «  », чтобы завершить текущий вызов.
- Коснитесь «  », чтобы выключить микрофон аудиосистемы.
- Коснитесь «  » или «  », чтобы переключить режим вызова аудиосистемы.

- Коснитесь «  », чтобы включить или выключить режим клавиатуры.
- Чтобы ввести цифры в соответствующее поле, коснитесь цифр на клавиатуре.
- Коснитесь «  », чтобы удалить введенный номер телефона.

■ Недавние

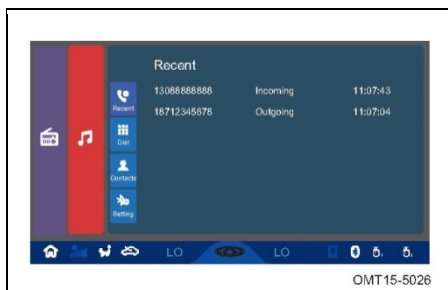



- Коснитесь кнопки [Recent], чтобы перейти к экрану недавних вызовов.

- После подключения Bluetooth-устройства при совершении исходящего или получения входящего вызова история звонков загружается в список недавних вызовов.
- Для совершения вызова коснитесь контакта в истории звонков.

Система Cloudrive Interconnection

Приложение CLOUDRIVE обеспечивает персонализированное обслуживание автомобиля и безопасность движения и расширяет возможности телефона в автомобиле.



Коснитесь области «  Cloudrive System » или кнопки «  » на панели управления, чтобы вывести на дисплее сообщение о подключении Cloudrive Interconnection.

- Подключитесь к Cloudrive Interconnection, следуя подсказкам на сенсорном экране.

ВНИМАНИЕ

- В целях безопасности не пользуйтесь функцией Cloudrive Interconnection во время управления автомобилем.
- При использовании функции Cloudrive Interconnection закрепите свой телефон. Это предотвратит его падение во время движения, которое может привести к возможным повреждениям.
- Cloudrive Interconnection поддерживает не все модели мобильных телефонов.
- Функция Cloudrive Interconnection потребляет трафик, за который взимается плата.
- Для подключения мобильного телефона используйте оригинальный кабель USB; в противном случае подключение может быть нестабильным.
- Во время использования Cloudrive Interconnection аудиосистема также может подзаряжать телефон. Если телефон потребляет больше энергии, чем получает от системы, это может привести к разряду батареи телефона.
- При использовании Cloudrive Interconnection, если провод для передачи данных подключен не до конца, при движении по ухабистой дороге соединение может пропасть.

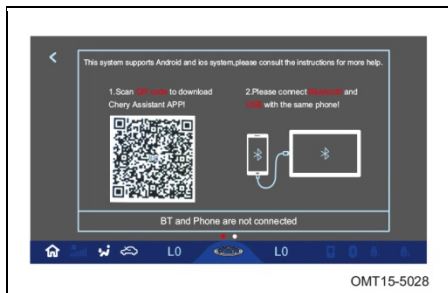

1. При первом подключении телефона к Cloudrive Interconnection необходимо загрузить приложение Chery Assistant APP. Чтобы загрузить установочный пакет, вы можете просканировать QR-код на головном устройстве аудиосистемы или найти приложение Chery Assistant в App Market, а затем загрузить и установить его.

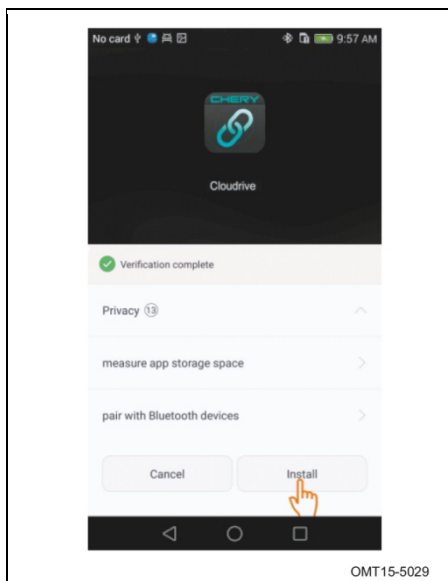

2. Коснитесь Install на телефоне, чтобы установить приложение.

3. Подключите один телефон к аудиосистеме через Bluetooth и USB1. Информацию о подключении через Bluetooth см. в соответствующем разделе в этой главе.

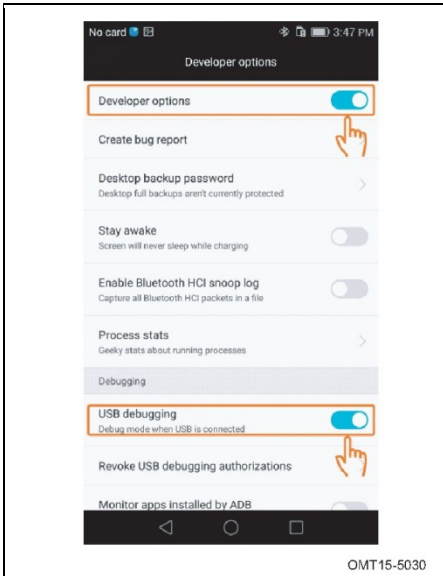

4. После подключения к головному устройству аудиосистемы через порт USB1 с помощью провода для передачи данных телефон автоматически перейдет на экран Developer options (Опции разработчиков). Опцию USB debugging (Отладка по USB) необходимо включить вручную.

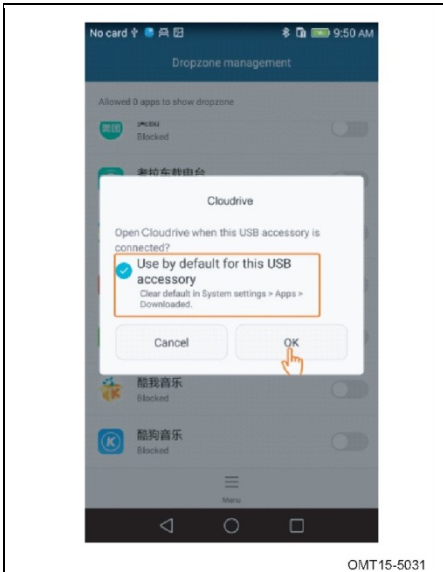

5. При первом подключении поставьте галочку напротив Always allow from this computer (Всегда разрешать с этого компьютера) и коснитесь кнопки OK. После подключения через USB поставьте галочку напротив «Использовать это USB-устройство по умолчанию» и нажмите OK.

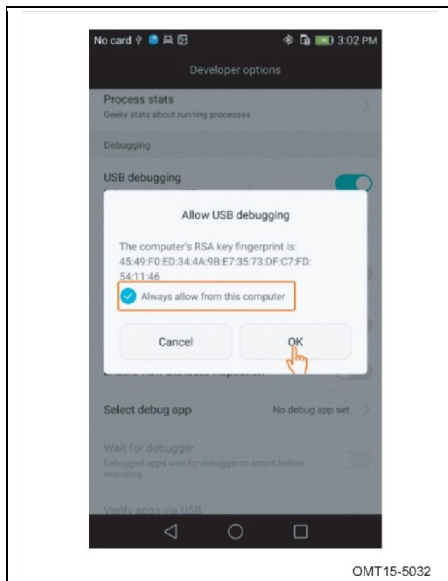

- При подсоединении USB к мультимедийной системе, если на экране телефона появляется сообщение Allow USB debugging (Разрешить отладку по USB), поставьте галочку в поле Always allow from this computer (Всегда разрешать с этого компьютера) и прикоснитесь к кнопке OK.

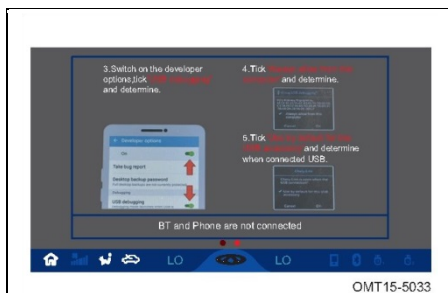

- Предостережение: Если в нижней части экрана отображается сообщение BT and Phone are not connected (Bluetooth и телефон не подключены), значит Bluetooth и телефон не подключены.

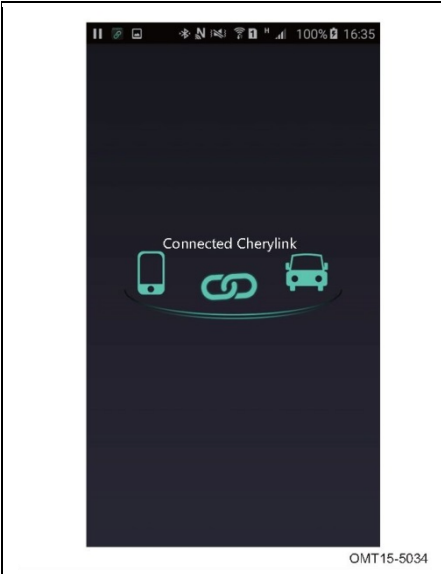

7. После выполнения указанных выше операций приложение Chery Assistant запустится автоматически и на дисплее появится сообщение Connected Cherylink (Подключение Cherylink установлено).

 **ВНИМАНИЕ**

Разрешите приложению Chery Assistant доступ к информации сообщениям и телефонной книге. Выберите Remember my choice (Запомнить мой выбор) и коснитесь ОК.

Эксплуатация системы Cloudrive Interconnection

На экране Cloudrive Interconnection нажмите соответствующую кнопку для перехода к экрану списка приложений. После входа в Cloudrive Interconnection нажмите экранную кнопку каждого приложения, чтобы воспользоваться приложениями «Календарь», «Сообщения», «Телефонная книга» и т. д. В списке также могут отображаться приложения, установленные на телефоне.

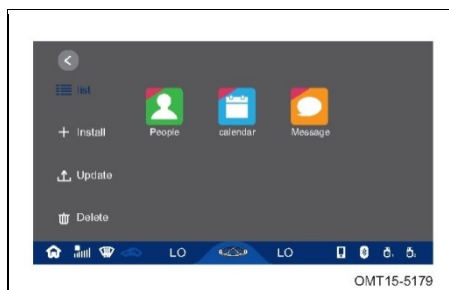

- Данные календаря, сообщений и телефонной книги поступают из стандартных приложений телефонной системы.
- В зависимости от дизайна приложения горизонтальная ориентация экрана может не поддерживаться после подключения.

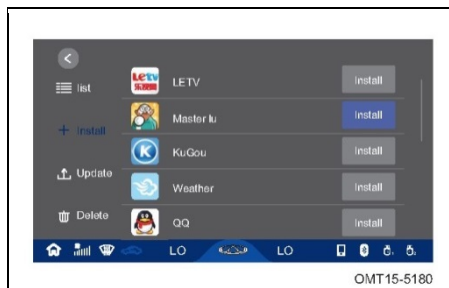

Установка приложения телефона на экран Cloudrive Interconnection

- Нажмите экранную кнопку «+ Install» на экране Cloudrive Interconnection, чтобы перейти к экрану установки приложения. Нажмите экранную кнопку [Install], чтобы установить приложение в список приложений.

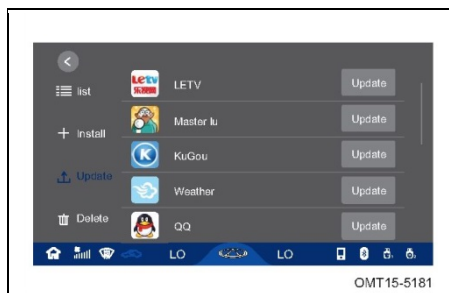

Обновление приложения телефона

- Нажмите экранную кнопку «↕ Update» на экране Cloudrive Interconnection, чтобы перейти к экрану обновления приложения. Нажмите экранную кнопку [Update], чтобы обновить установленные приложения.

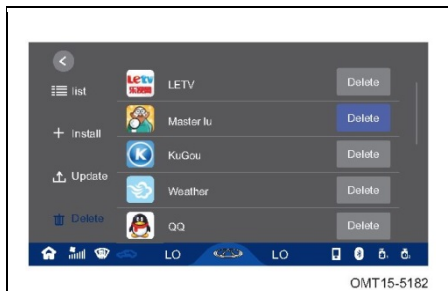

Удаление

- Нажмите экранную кнопку « Delete » на экране Cloudrive Interconnection, чтобы перейти к экрану удаления. Нажмите экранную кнопку [Delete], чтобы удалить установленные приложения.

ВНИМАНИЕ

- Календарь, сообщения и телефонная книга — это предварительно установленные приложения, которые нельзя удалить.
- Только приложения, установленные пользователем в списке управления приложениями Android, отражаются в списке управления приложениями.

■ Удаление приложений с телефона

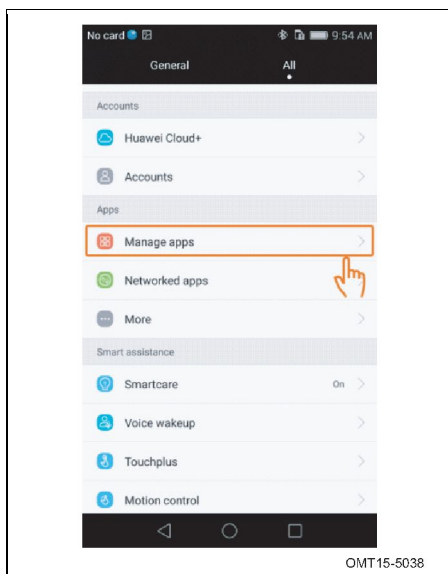

1. Перейдите по следующему пути: setting → Manage apps.

2. Найдите приложение Cloudrive.

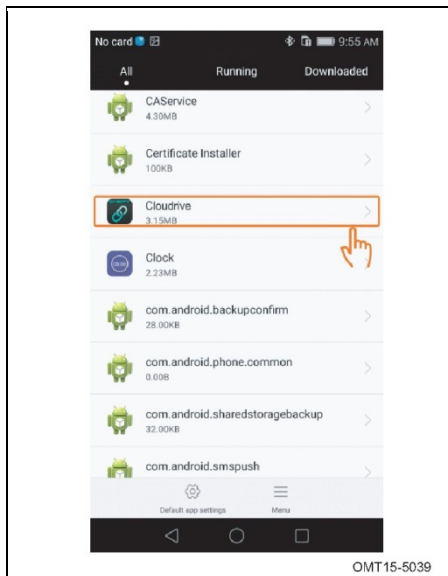

3. Нажмите кнопку Uninstall.

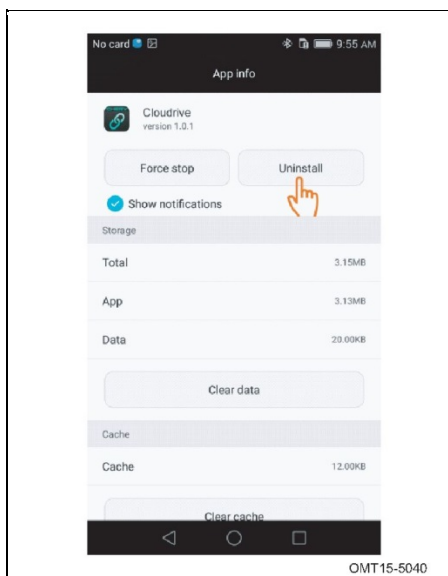

Выйдите из Cloudrive Interconnection

- Чтобы выйти из Cloudrive Interconnection, отсоедините провод USB или разорвите Bluetooth-соединение.

ВНИМАНИЕ

- Календарь, сообщения и телефонная книга — это предварительно установленные приложения, которые нельзя удалить.
- Только приложения, установленные пользователем в списке управления приложениями Android, отражаются в списке управления приложениями.

■ Получение и использование приложения Chery Assistant

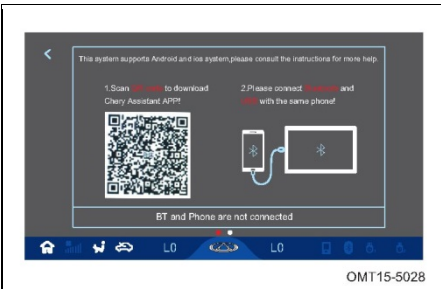

OMT15-5028

- Чтобы загрузить установочный пакет, вы можете просканировать QR-код на головном устройстве аудиосистемы или найти приложение Chery Assistant в App Market, а затем загрузить и установить его.

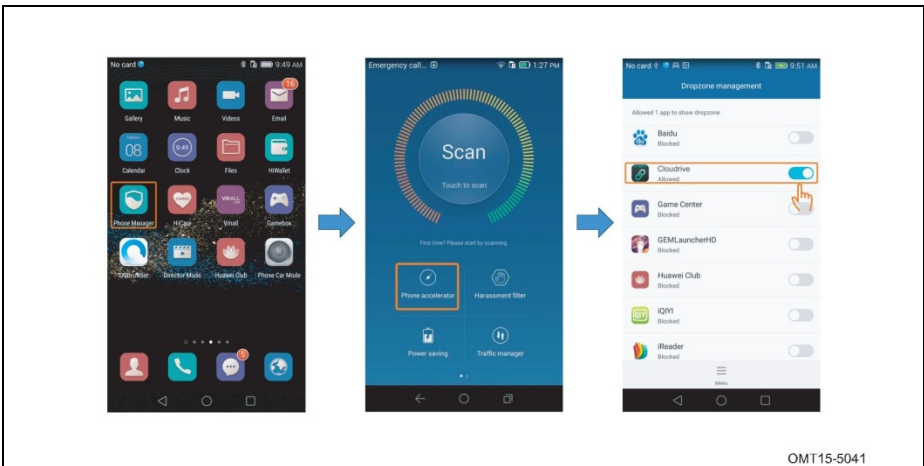

OMT15-5041

- После завершения установки запустите приложение Chery Assistant.

- **Installed:** предварительно установленные и прочие приложения отображаются на странице Installed (Установлено). К предварительно установленным приложениям относятся календарь, сообщения и телефонная книга.
- **Software:** выберите список пользовательских приложений на странице Software (Программное обеспечение). Вы можете выбрать избранные пользовательские приложения и нажать кнопку Download, чтобы загрузить их. Во время загрузки доступны следующие операции: пауза / возобновление воспроизведения / повторная попытка / ожидание. После загрузки приложение можно установить.
- **Update:** когда установленное приложение необходимо обновить, оно появится на странице Update (Обновление). Нажмите кнопку Update, чтобы обновить приложение. После успешного обновления приложение исчезнет со страницы [Update].
- **Download:** выберите список приложений и выведите на дисплей все приложения, которые загружаются на странице Download (Загрузки). Для вывода на дисплей кнопки Delete нажмите и удерживайте иконку приложения, а затем щелкните по этой кнопке, чтобы удалить задачи по загрузке.
- **Clear audio head unit package:** выберите функцию управления приложениями, чтобы отобразить все установленные приложения на странице Clear audio head unit package (Очистить головное устройство аудиосистемы) и нажмите кнопку Clear (Очистить). После появления на дисплее окна подтверждения выберите clear (очистить) или cancel (отмена).
- **Setup:** выберите функцию управления приложениями, чтобы просмотреть и настроить параметры Only WI-FI network download (Загрузка только через WI-FI), Switch to Chinese or English (Переключение на китайский или английский), Switch interconnection version (Выбор версии системы), New version description (Описание новой версии), Tips & Help (Рекомендации и поддержка), Upgrade Check (Проверка обновлений) и About (О приложении) на странице Setting (Настройки).
- **Выбор версии системы:** при первом включении системы она попросит вас выбрать номер версии, соответствующий модели вашего автомобиля. Вы можете выбрать свою модель автомобиля и нажать Confirm (подтвердить), чтобы сохранить изменения.

 ВНИМАНИЕ

- На некоторых телефонах для использования функций Full mapping application (Полный картографический пакет) необходимо выполнить настройку доступа телефона. Chery Assistant автоматически выведет на дисплей экран с запросом разрешения. Дайте приложению Chery Assistant доступ.
- Пользовательское приложение отображается в списке Installed только после установки.
- При необходимости обновления приложения на его значке появляется красная точка.

Часто задаваемые вопросы о системе Cloudrive Interconnection

- В:** Какие разрешения необходимо настроить после установки приложения Chery Assistant?
- О:** Необходимо настроить разрешения Send Message (Отправка сообщений), Make Calls (Совершение вызовов), Read Messages (Чтение сообщений), Read Contact (Чтение контактов) и доступ к календарю.
- В:** Что произойдет, если я не настрою эти разрешения?
- О:** Приложение Chery Assistant включает в себя приложения «телефонная книга», «сообщения», «календарь» и т. д., для работы которых требуются данные с телефона. Если разрешения не настроены, этими приложениями нельзя пользоваться; например, вы не сможете совершать звонки, отправлять сообщения, получать информацию о контактах, просматривать примечания в календаре на головном устройстве аудиосистемы и т. д., поэтому мы рекомендуем дать приложению соответствующие разрешения на доступ.
- В:** Как включить режим отладки USB на телефоне с Android?
- О:** Если страница Developer options (Опции разработчиков) не включилась автоматически при первом подключении к головному устройству, сделайте это вручную. Чтобы включить Developer options (Опции разработчиков), нажмите About device (Об устройстве) в меню Setting; нажмите Internal Version No. (Внутренняя версия №), следуя инструкциям в телефоне; нажмите Developer options (Опции разработчиков); включите USB debugging (Отладка по USB).
- В:** После подключения телефона к головному устройству по USB на дисплей выводится сообщение Phone application abnormal (Ошибка приложения на телефоне)
- О:** Убедитесь в том, что приложение Chery Assistant правильно установлено на телефоне; нажмите USB connected (USB-подключение) в смахиваемой вниз строке уведомлений, выберите режим MTP media device (Медиаустройство MTP) (в смахиваемой вниз строке уведомлений на телефонах Xiaomi, Huawei и т. д.; выберите режим View picture (Просмотр изображений) в режиме подключения по USB; на некоторых телефонах HTC необходимо нажать USB connected (USB-подключение) в смахиваемой вниз строке уведомлений и выбрать подключение MirrorLink на текущей странице).

- В:** После подключения головного устройства аудиосистемы на дисплее появится сообщение Bluetooth device does not match USB device (Устройство Bluetooth не совместимо с USB-устройством).
- О:** Убедитесь в том, что устройство Bluetooth и USB-устройство подключены к одному и тому же телефону.
- В:** Что делать в случае разрыва соединения?
- О:** Сначала убедитесь в том, что вы следовали инструкциям в главе, посвященной подключению к Cloudrive Interconnection. Если проблему не удастся решить, попробуйте перезагрузить телефон и повторить попытку.
- В:** На некоторых телефонах после использования Cloudrive Interconnection пропадают значки определенных приложений.
- О:** На телефонах на Android возникают сбои в управлении SD-картой. Рекомендуем установить все приложения телефона, используемого с Cloudrive Interconnection, на SD-карту.

Поддерживаемые форматы файлов

Этот продукт не позволяет воспроизводить видеофайлы в высоком разрешении, а также передавать большое количество битов. Из-за качества изображения или по иным причинам некоторые видеофайлы могут не воспроизводиться корректно.

Поддерживаемые форматы:

Аудио: mp3, .wma, .wav, .aac, .ogg.

Видео: .avi, .mp4, .wmv, .asf, .dat, .mpg, .mov, .mpeg-4, .vob, .mkv.

Изображение: JPG, BMP.

■ Взаимосвязь формата аудио и формата кодирования

Имя формата файла	Расширение файла	Поддерживаемая кодировка аудио	ТЕГ
MP3	*.mp3	MP1, MP2, MP3	ID3v1, ID3v2
ASF Audio	*.wma	WMA/Pro/Lossless	ASF
OGG	*.ogg	Vorbis	NA

■ Подробные параметры кодирования аудио

Наименование кодека	Режим / параметр	Частота дискретизации (кГц)	Скорость передачи (кбит/с) [4]
MP3	MPEG-1 Audio Layer III	32, 44.1, 48	32, 40, 48, 56, 64, 80, 96, 112, 128, 160, 192, 224, 256
	MPEG-2 Audio Layer III	16, 22.05, 24	16, 24, 32, 40, 48, 56, 64, 80, 96, 112, 128, 144, 160 [1] [2]
MP2	MPEG-1 Audio Layer II	32, 44.1, 48	32, 48, 56, 64, 80, 96, 112, 128, 160, 192, 224, 256, 320
	MPEG-2 Audio Layer I	16, 22.05, 24	16, 24, 40, 144 [2]
MP1	MPEG-1 Audio Layer I	32, 44.1, 48	32, 64, 96, 128, 160, 192, 224, 256, 288, 320, 352, 354
	MPEG-2 Audio Layer I	16, 22.05, 24	48, 56, 80, 112, 144, 176
WMA	CBR-1 PASS	16, 22.05, 32, 44.1, 48	8, 10, 12, 16, 20, 22, 24, 32, 40, 48, 63, 64, 80, 95, 96, 127, 128, 160, 191, 192, 256
	CBR-2 PASS	16, 22.05, 32, 44.1, 48	8, 10, 12, 16, 20, 22, 24, 32, 40, 48, 63, 64, 80, 95, 96, 127, 128, 160, 191, 192, 256
	Ограниченный VBR	44.1, 48	48, 64, 96, 128, 160, 192
	Неограниченный VBR	44.1, 48	48, 64, 96, 128, 160, 192
	Качество VBR	44.1, 48	НЕ УКАЗАНО

Наименование кодека	Режим / параметр	Частота дискретизации (кГц)	Скорость передачи (кбит/с) [4]
WMA Pro	CBR-1 PASS	32, 44.1, 48	32, 48, 64, 80, 96, 127, 128, 160, 191, 192, 256, 384
	CBR-2 PASS	32, 44.1, 48	32, 48, 64, 80, 96, 127, 128, 160, 191, 192, 256, 384
	Ограниченный VBR	44.1, 48	48, 64, 128, 192, 256, 384
	Неограниченный VBR	44.1, 48	48, 64, 128, 192, 256, 384
	Качество VBR	44.1, 48	НЕ УКАЗАНО
WMA без потери качества	-	44.1, 48	НЕ УКАЗАНО
Vorbis	-	8~48	8~256

Примечание:

[1] Поддерживаются CBR и VBR.

[2] 8 кбит/с также поддерживается проверкой.

[3] Для каждой поддерживаемой частоты дискретизации предусмотрены не все скорости передачи данных.

[4] Поддерживаются все указанные здесь скорости передачи данных, но ограничения на скорость передачи нет.

■ Взаимосвязь формата видео и формата кодирования

Имя формата файла	Расширение файла	Поддерживаемая кодировка видео	Поддерживаемая кодировка аудио
MKV	*.mkv	H.264/Divx4-6/ Xvid/MPEG4	MP3
AVI	*.avi	Xvid/MPEG4/ Divx4-6/H.264	MP2/MP3/AAC
ASF	*.wmv *.asf	WMV9	WMAv9/Pro
MPG	*.mpg *.vob *.dat	MPEG1/MPEG2	MP1/MP210

ПРИМЕЧАНИЕ:

[1] Не поддерживается для вставки в подзаголовке.

[2] Не поддерживается для операции поиска.

■ **Максимально поддерживаемые разрешение, FPS, скорость передачи видео.**

Наименование кодека	Поддерживаемое разрешение (макс.)	Частота кадров (FPS)	Скорость передачи (Мбит/с)	Примечание
H264 BP	1 920x1 080	30	4	Не поддерживает FMO/ASO/RS
H264 MP/HP	1 920x1 080	25	[1]	[1] 3 Мбит/с (CABAC), 4 Мбит/с (CAVLC)
VC1 SP/MP/AP	1 920x1 080	30	4	Поддержка AP до «Только прогрессивная» (чересстрочная не включена)
MPEG4 SP/ASP	1 920x1 080	30	4	Не поддерживает GMC (Global Motion)
Divx 4/5/6	1 920x1 080	30	4	Не поддерживает
Xvid ASP	1 920x1 080	30	4	Не поддерживает
MPEG1	1 920x1 080	30	2	–
MPEG1	1 920x1 080	30	8	До основного профиля

Настройки системы



OMT15-5042

- Нажмите кнопку [SET] на панели управления, чтобы войти в меню [Setting].
- Коснитесь «⌂» Quit», чтобы выйти из меню настроек.

■ Настройки дисплея

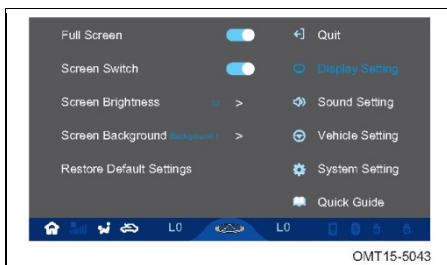

OMT15-5043

Коснитесь «⌂ Display Setting», чтобы перейти на экран настроек дисплея.

- Полноэкранный режим

Переключатель можно установить в положение «Вкл.» или «Выкл.».

Когда переключатель находится в положении «Вкл.», экран воспроизведения мультимедиа отображается в полноэкранном режиме; когда переключатель находится в положении «Выкл.», режим полного экрана недоступен.

- Выключатель экрана

Переключатель можно установить в положение «Вкл.» или «Выкл.».

При переводе переключателя в положение «Вкл.» экран аудиосистемы выключается. Для включения коснитесь экрана.

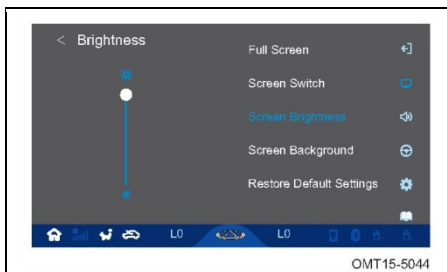

OMT15-5044

- Яркость экрана

Используется для регулировки яркости экрана (1–10).



- Фон экрана

Используется для регулировки цветов фона экрана — фон 1 или фон 2.

- Восстановление настроек по умолчанию

Коснитесь [Restore Default Settings], чтобы восстановить настройки аудиосистемы автомобиля по умолчанию.

■ Настройки звука

Коснитесь «», чтобы перейти к экрану настроек звука.

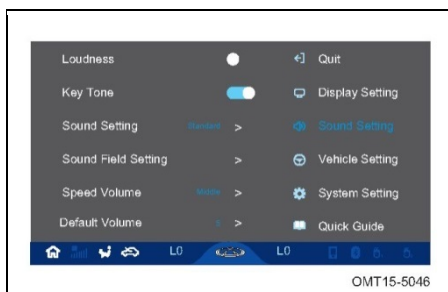

Переключатель можно установить в положение «Вкл.» или «Выкл.».

- Тональность клавиш

Переключатель можно установить в положение «Вкл.» или «Выкл.».

- Информация о звонившем

Переключатель можно установить в положение «Вкл.» или «Выкл.».

В этом случае при входящем вызове через аудиосистему имя или номер звонящего не сообщаются.

● Громкость

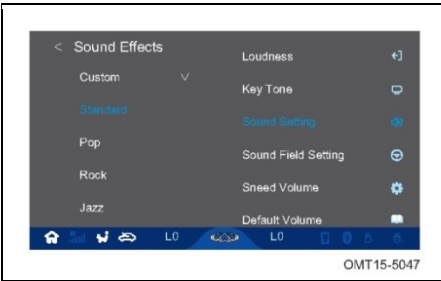

OMT15-5047

● Настройка звуковых эффектов

Типы звуковых эффектов: стандартный, поп, рок, джаз, классический или пользовательский.

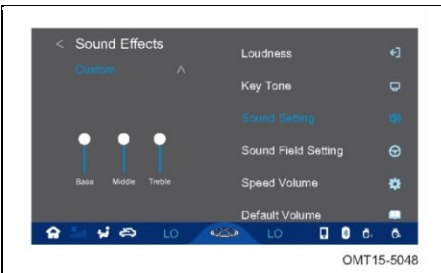

OMT15-5048

● Пользовательская настройка звуковых эффектов

Можно выбрать регулировки для низких, средних и высоких частот.

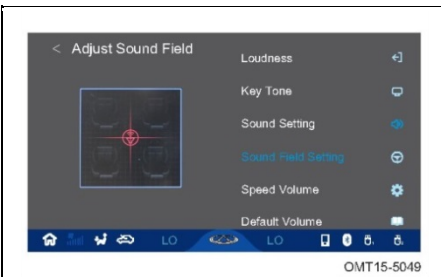

OMT15-5049

● Настройки звукового поля

Можно отрегулировать диапазон звукового поля.

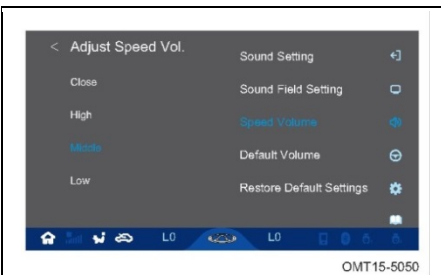

OMT15-5050

● Зависимость уровня громкости от скорости движения

Можно выбрать следующие значения: «Выкл.», «Высокий», «Средний», «Низкий».

● Зависимость уровня громкости от скорости движения

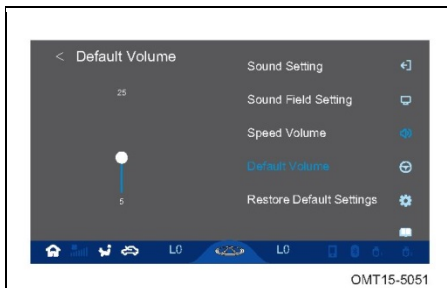

● Громкость по умолчанию

Значение громкости можно установить в диапазоне значений от 5 до 25.



● Восстановление настроек по умолчанию

Коснитесь [Restore Default Settings], чтобы восстановить настройки аудиосистемы автомобиля по умолчанию.

■ Настройки автомобиля

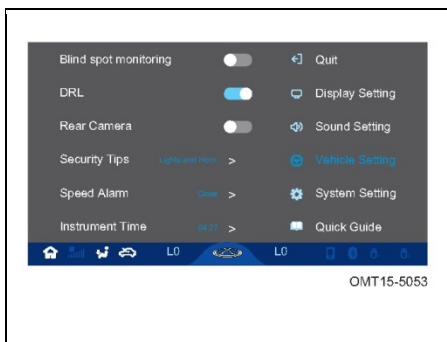

Коснитесь « Vehicle Setting», чтобы перейти к экрану настроек автомобиля.

- Система мониторинга «слепых» зон: переключатель можно установить в положение «Вкл.» или «Выкл.».

- Дневные ходовые огни

Переключатель можно установить в положение «Вкл.» или «Выкл.».

- Камера заднего вида: переключатель можно установить в положение «Вкл.» или «Выкл.».

При необходимости движения задним ходом перейдите на страницу камеры заднего вида, чтобы проверить обстановку вокруг автомобиля.

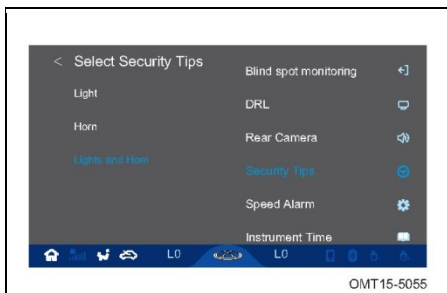

- Сигналы противоугонной системы

Доступные подтверждения: световой, звуковой, световой и звуковой.

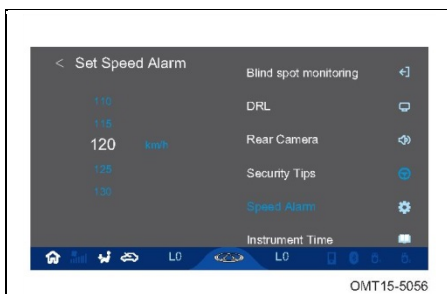

- Предупреждение о превышении скорости

Можно выключить или установить на уровне до 130 км/ч.

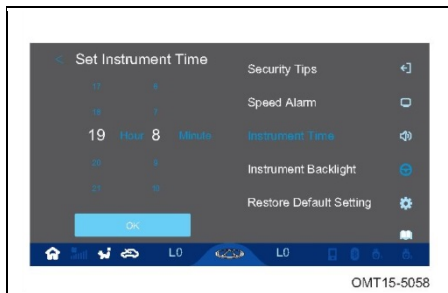

- Часы на комбинации приборов

Используется для настройки времени, отображаемого на комбинации приборов.

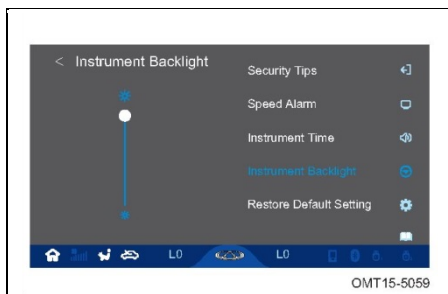

- Яркость подсветки комбинации приборов

Можно выбрать значение от 1 до 10.

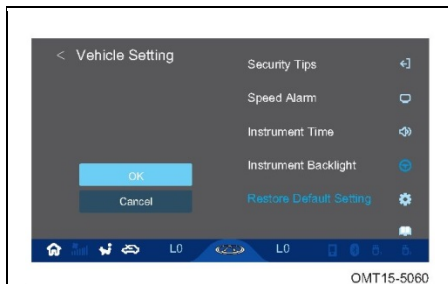

- Восстановление настроек по умолчанию

Коснитесь [Restore Default Settings], чтобы восстановить настройки аудиосистемы автомобиля по умолчанию.

■ Настройки системы

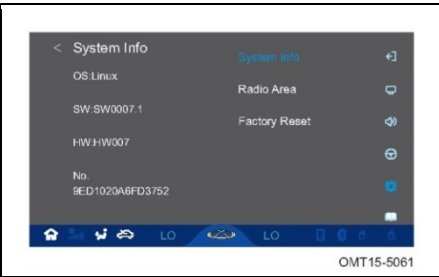

- Информация о системе

Выводится информация о текущей версии программного обеспечения аудиосистемы автомобиля.



- Регион приема радиопрограмм

Выберите следующий регион: Азия, США, Европа или Латинская Америка.



- Возврат к заводским настройкам

Коснитесь [Factory Reset], чтобы вернуться к заводским настройкам.

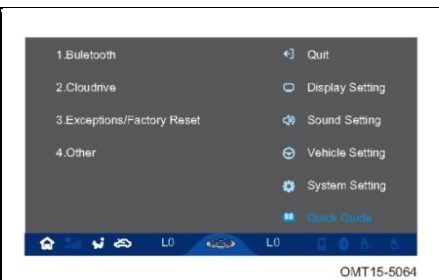

- Краткое руководство

Коснитесь « Quick Guide », чтобы быстро ознакомиться с функциями аудиосистемы.

Кнопки на рулевом колесе

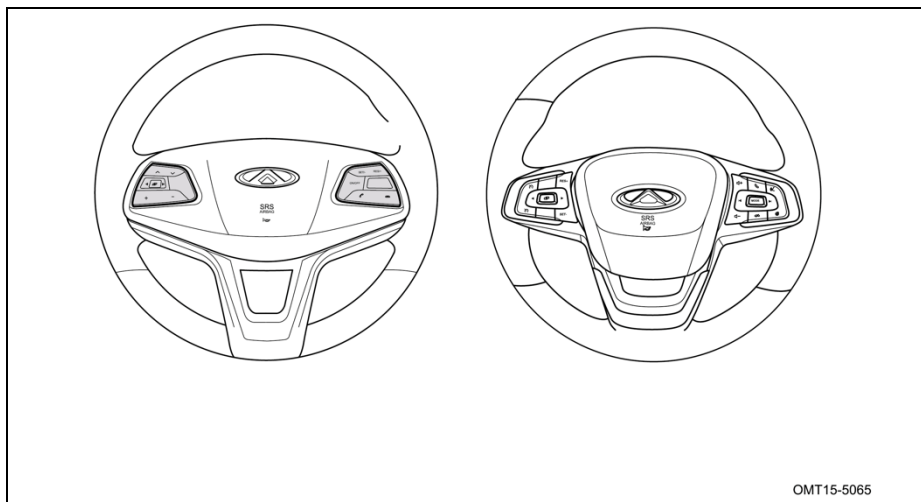

OMT15-5065

◁ Кнопка прокручивания экрана на комбинации приборов влево

☞ Кнопка выбора функций

∧ Короткое нажатие: поиск радиостанции на более высокой частоте или предыдущий трек

● Длительное нажатие: быстрая перемотка назад (аудио и видео)

∨ Короткое нажатие: поиск радиостанции на более низкой частоте или следующий трек

● Длительное нажатие: быстрая перемотка вперед (аудио и видео)

MODE Кнопка переключения режимов

● Циклическое переключение в последовательности: радио — музыка по каналу Bluetooth — музыка USB1 — музыка USB2 — радио.

▷ Кнопка прокручивания экрана на комбинации приборов вправо

🔥 Обогрев рулевого колеса (если установлен)

– Кнопка уменьшения громкости VOL-

● Короткое нажатие: снижение уровня громкости

● Длительное нажатие: непрерывное снижение уровня громкости

+ Кнопка увеличения громкости VOL+

● Короткое нажатие: увеличение уровня громкости

● Длительное нажатие: непрерывное увеличение уровня громкости

ON/OFF Выключатель круиз-контроля

SET/- Кнопка снижения скорости движения в режиме круиз-контроля

RES/+ Кнопка увеличения скорости движения в режиме круиз-контроля

☎ Кнопка завершения вызова

☎ Кнопка приема вызова

● Входящий вызов: ответ на звонок

● Режим ожидания: нажмите, чтобы перейти к экрану Bluetooth, и нажмите еще раз для перехода к журналу вызовов. Если Bluetooth не подключен, произойдет переход к экрану с информацией о соединениях; выберите номер для вызова.

Автоматическая система кондиционирования воздуха (при соответствующей комплектации)

■ **Панель управления системой кондиционирования воздуха**

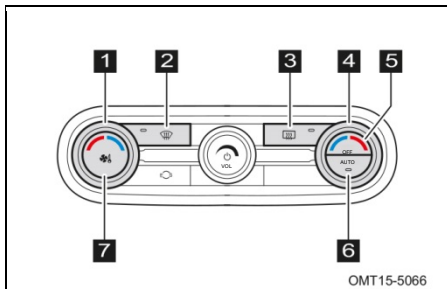

- 1** Рукоятка регулировки температуры
- 2** Кнопка включения режима обогрева ветрового стекла
- 3** Кнопка включения обогрева заднего стекла
- 4** Рукоятка регулировки температуры
- 5** Кнопка OFF
- 6** Кнопка AUTO
- 7** Кнопка отображения информации о кондиционере

При эксплуатации системы кондиционирования на дисплее отображается соответствующая информация.

■ **Интерфейс управления системой кондиционирования воздуха на головном устройстве аудиосистемы**

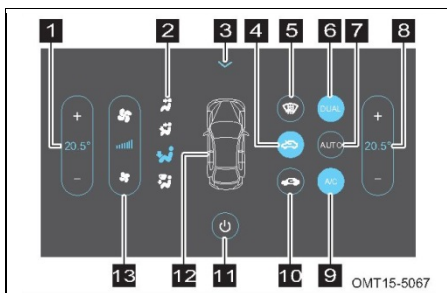

- 1** Кнопка увеличения / уменьшения температуры со стороны водителя
 - Двухзонный режим: регулировка температуры со стороны водителя
 - Однозонный режим: регулировка температуры со стороны водителя и переднего пассажира (одновременно)

- 2** Режим обдува
- 3** Кнопка вывода на дисплей интерфейса кондиционера
- 4** Кнопка выбора режима подачи наружного воздуха
- 5** Кнопка управления обогревом ветрового стекла
 - Выключатель питания, при включении системы включается режим обогрева ветрового стекла
- 6** DUAL: выключатель двухзонного режима

7 Кнопка AUTO

- Выключатель питания, при включении системы кондиционер включается автоматически

8 Кнопка увеличения / уменьшения температуры со стороны переднего пассажира

- Двухзонный режим: регулировка температуры со стороны переднего пассажира
- Однозонный режим: регулировка температуры со стороны водителя и переднего пассажира (одновременно)

9 Кнопка A/C

- Нажмите кнопку для включения / выключения кондиционера

10 Кнопка выбора режима рециркуляции

11 Выключатель питания: коснитесь, чтобы включить или выключить кондиционер

12 Значок состояния

13 Кнопка увеличения / уменьшения интенсивности обдува



ВНИМАНИЕ

Система кондиционирования охлаждает воздух и забирает из него влагу, в результате чего на испарителе образуется конденсат. Поэтому, когда система кондиционирования воздуха работает в режиме охлаждения, во время стоянки под автомобилем может образовываться небольшая лужа. Это нормально.

Кнопка AUTO

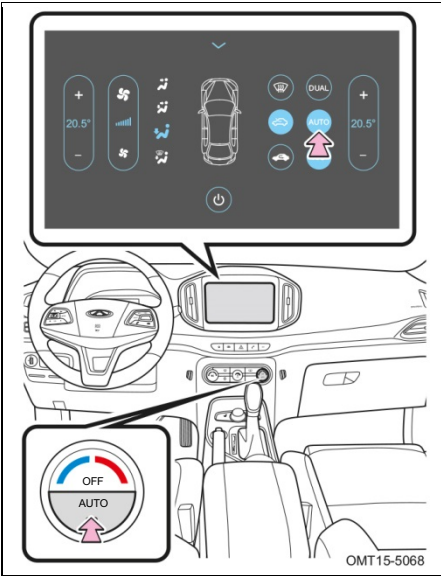

Нажмите кнопку AUTO на панели управления кондиционером или дисплее, чтобы включить систему кондиционирования воздуха. Режим подачи наружного воздуха / рециркуляции и интенсивность обдува выбираются автоматически в соответствии с выбранными настройками температуры.

- Когда выбран режим AUTO, горит индикатор AUTO, а на дисплее слово AUTO отображается на синем фоне.
- Когда режим AUTO не выбран, нажмите кнопку AUTO, чтобы перейти в режим AUTO; если нажать кнопку AUTO в режиме AUTO, переключение режима не произойдет.

■ Датчик солнечного света и датчик температуры воздуха в салоне

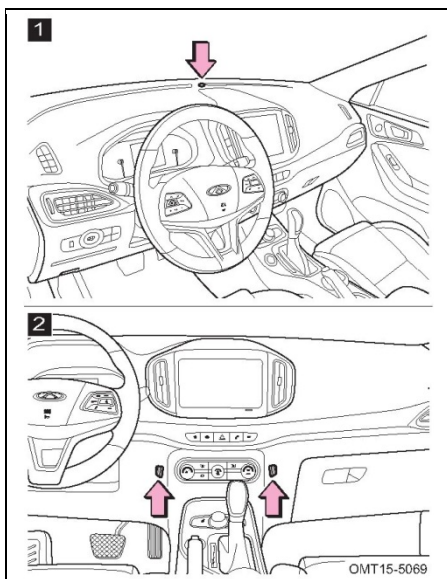

1 Датчик солнечного света

2 Датчик температуры воздуха в салоне

Автоматическая система кондиционирования может определять колебания температуры в салоне и интенсивность солнечного света. Она использует эти данные для поддержания заданной температуры.

 **ВНИМАНИЕ**

Не закрывайте и не блокируйте датчик во время вождения.

Кнопка отображения информации о кондиционере

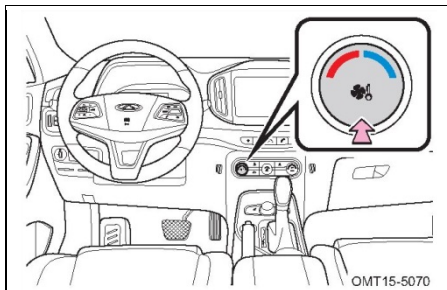

Нажмите эту кнопку, чтобы вывести информацию о кондиционере на дисплей аудиосистемы. Информация исчезает с дисплея через 10 секунд.

- Если во время отображения этой информации с панелью управления кондиционером или дисплеем производятся какие-либо действия, информация исчезнет через 10 секунд после последнего действия.

Интерфейс системы кондиционирования на сенсорном дисплее

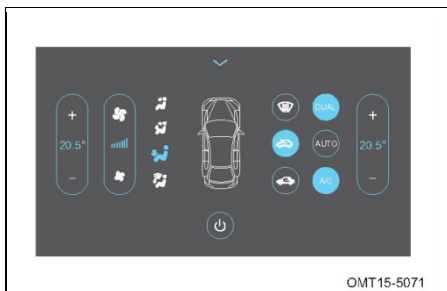

- Чтобы включить кондиционер, коснитесь одной из следующих кнопок в интерфейсе: кнопка изменения интенсивности обдува / кнопка обогрева ветрового стекла / кнопка AUTO / кнопка ON/OFF.

Кнопка управления обогревом ветрового стекла

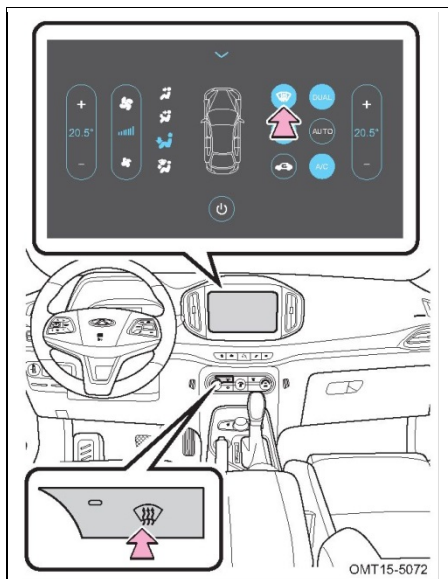

- Чтобы включить кондиционер в режиме обогрева ветрового стекла, нажмите кнопку обогрева ветрового стекла (загорится соответствующий индикатор). Будет выбран 6 уровень интенсивности обдува и режим подачи наружного воздуха.
- Чтобы включить режим обогрева ветрового стекла при работающем кондиционере, нажмите соответствующую кнопку (загорится соответствующий индикатор). Будет выбран 6 уровень интенсивности обдува и режим подачи наружного воздуха.
- Когда кондиционер и режим обогрева ветрового стекла включены, нажмите кнопку обогрева ветрового стекла, чтобы вернуться к предыдущему режиму работы кондиционера.

Функция обогрева ветрового стекла (при соответствующем оснащении)

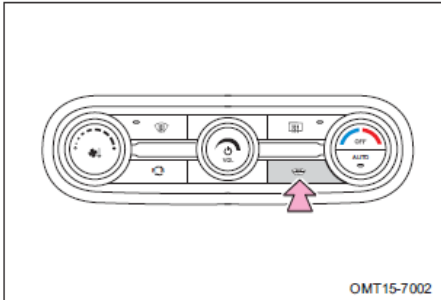

Для включения/выключения обогрева ветрового стекла нажмите кнопку.

⚠ ПРЕДУПРЕЖДЕНИЕ

Обогрев ветрового стекла будет работать при выполнении всех перечисленных ниже условий:

- Двигатель работает.
- Напряжение аккумуляторной батареи находится в нормальном диапазоне.
- Кнопка обогрева ветрового стекла нажата.

При выполнении одного из перечисленных ниже условий по истечении определенного времени обогрев будет отключен:

- Двигатель выключается.
- Ветровое стекло обогревается более 20 минут.
- Повторно нажата кнопка обогрева ветрового стекла.

Кнопка OFF

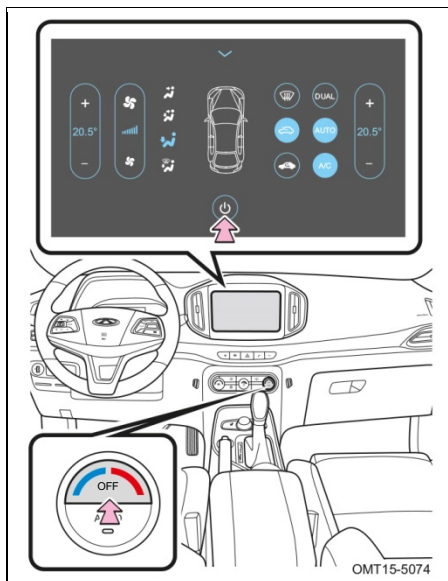

Нажмите кнопку OFF или коснитесь «», чтобы выключить кондиционер.

- После выключения кондиционера автоматически выбирается режим подачи наружного воздуха и максимального охлаждения.

Кнопка DUAL

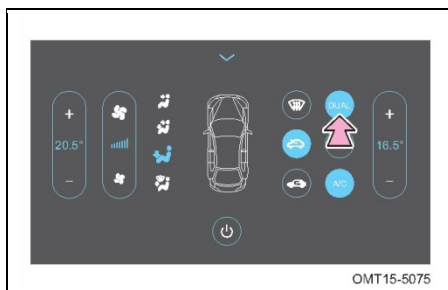

Коснитесь кнопки «DUAL» на дисплее, чтобы переключиться между двухзонным и однозонным режимами.

Когда кнопка «DUAL» выделена, это указывает на то, что система работает в двухзонном режиме; когда кнопка не выделена, это указывает на то, что система работает в однозонном режиме.

Левая / правая рукоятки регулировки температуры

■ Однозонный режим

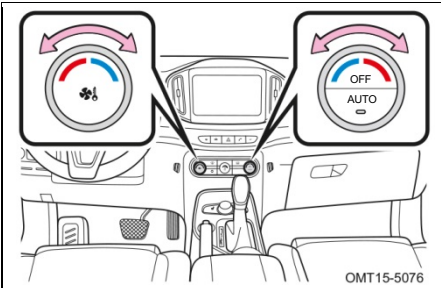

Вне зависимости от того, какая рукоятка регулировки температуры используется (левая или правая), настройки температуры изменяются одновременно для водителя и переднего пассажира.

■ Двухзонный режим

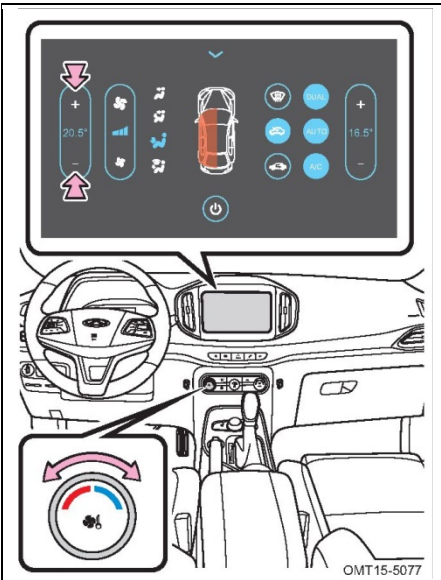

- Левая рукоятка регулировки температуры предназначена для регулировки температуры со стороны водителя.

Поворачивайте рукоятку регулировки температуры по часовой стрелке, чтобы увеличить температуру и против часовой стрелки, чтобы уменьшить температуру.

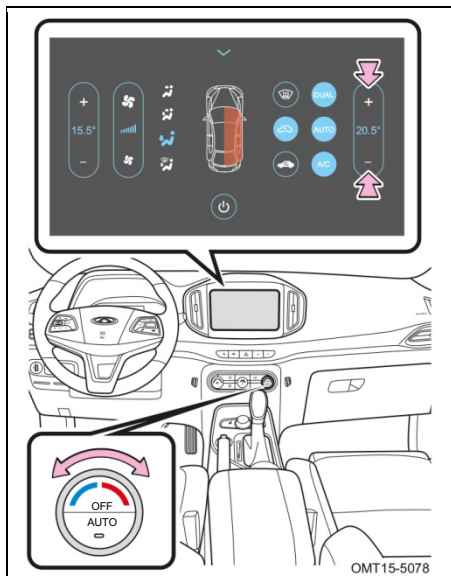



- Правая рукоятка регулировки температуры предназначена для регулировки температуры со стороны переднего пассажира.

Поворачивайте рукоятку регулировки температуры по часовой стрелке, чтобы увеличить температуру и против часовой стрелки, чтобы уменьшить температуру.

- При повороте рукоятки по часовой стрелке на одно деление значение заданной температуры увеличивается на 0,5 градуса. При выборе максимального значения температуры (HI) оно не будет изменяться в случае дальнейшего поворота рукоятки направо.
- При повороте рукоятки против часовой стрелки на одно деление значение заданной температуры уменьшается на 0,5 градуса. При выборе минимального значения температуры (LOW) оно не будет изменяться в случае дальнейшего поворота рукоятки налево.
- Когда выбрано минимальное значение температуры (Low), в режиме AUTO выбирается режим рециркуляции, компрессор принудительно выключается, выбирается максимальная интенсивность обдува, поток воздуха направляется в сторону верхней части тела, на дисплее не отображается надпись AUTO и индикатор AUTO не загорается на панели.
- Когда выбрано максимальное значение температуры (HI), в режиме AUTO выбирается максимальная интенсивность обдува и режим подачи наружного воздуха.

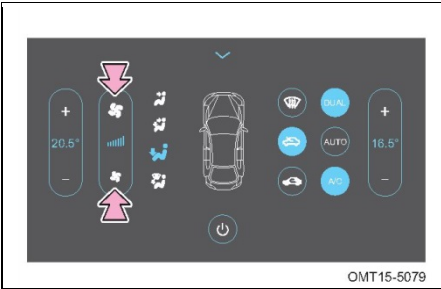
Кнопка регулировки интенсивности обдува



- 1** Коснитесь «», чтобы увеличить интенсивность обдува. При достижении максимального уровня нажатие кнопки не вызовет эффекта.
- 2** Коснитесь «», чтобы уменьшить интенсивность обдува. При достижении минимального уровня нажатие кнопки не вызовет эффекта.

Выбор режимов

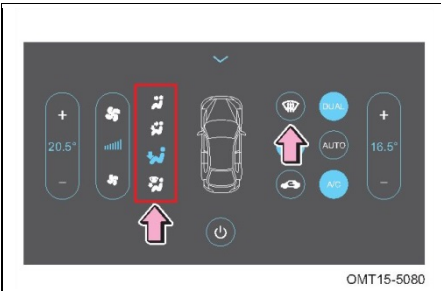

Для выбора режима коснитесь соответствующего значка на дисплее. Система кондиционирования воздуха начнет работать в выбранном режиме.

-  Поток воздуха направлен в сторону верхней части тела

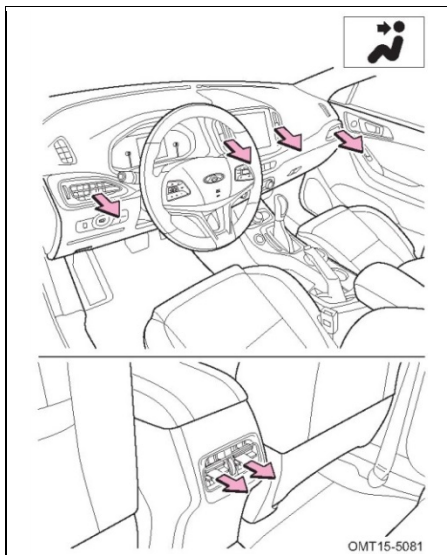

Воздух подается, в основном, из дефлекторов передней панели и вещевого отделения в подлокотнике.

-  Поток воздуха направлен в сторону верхней части тела и ног

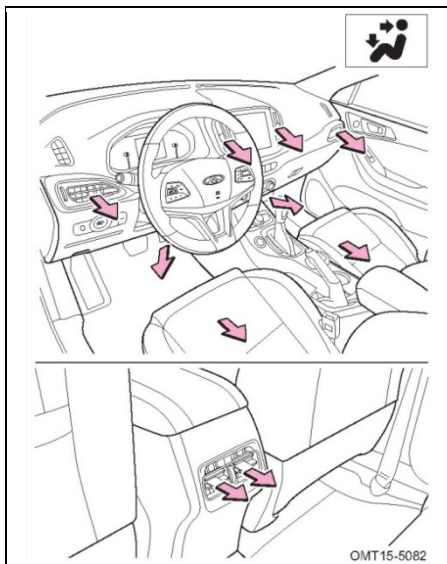

Воздух подается, в основном, из напольных воздуховодов и дефлекторов на передней панели.

-  Поток воздуха направлен в сторону ног

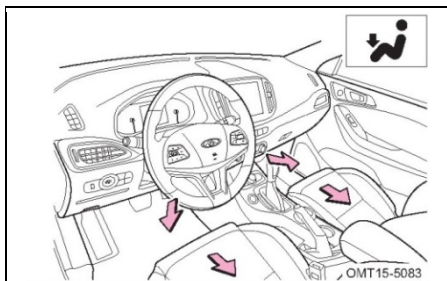

Воздух подается, в основном, из напольных воздуховодов.

-  Поток воздуха направлен в сторону ног, ветрового стекла и боковых окон

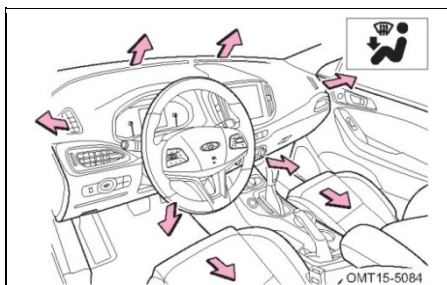

Воздух подается, в основном, из напольных воздуховодов, дефлекторов обдува ветрового и боковых стекол.

-  Поток воздуха направлен в сторону ветрового стекла и боковых окон

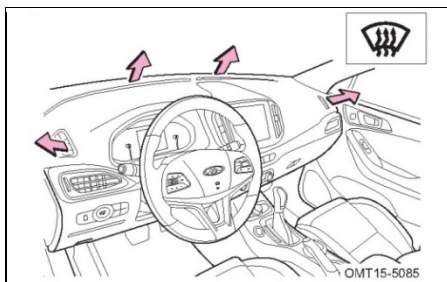

Воздух подается в основном из центрального и боковых дефлекторов обдува ветрового стекла.

 **ВНИМАНИЕ**

Если во время движения ветровое стекло запотеваает, рекомендуется включить режим обогрева ветрового стекла.

Выключатель кондиционера



Коснитесь кнопки A/C, чтобы включить кондиционер. При этом загорится индикатор A/C. Коснитесь кнопки A/C еще раз, чтобы выключить кондиционер. При этом индикатор погаснет.

Условия, необходимые для работы системы кондиционирования:

- Двигатель запущен.
- Вентилятор включен.
- Кнопка A/C находится в положении «Вкл.».

ВНИМАНИЕ

При продолжительном движении на подъеме или в транспортном заторе с включенным кондиционером двигатель может перегреться. Следите за индикатором температуры охлаждающей жидкости. При перегревании двигателя выключите кондиционер.

Кнопка выбора режимов подачи наружного воздуха / рециркуляции



Нажмите переключатель режимов подачи наружного воздуха / рециркуляции для выбора соответствующего режима. На дисплее загорится соответствующий индикатор.

Режим рециркуляции: Воздух рециркулирует внутри автомобиля.

Режим подачи наружного воздуха: воздух подается в салон автомобиля снаружи.

Режим рециркуляции рекомендуется использовать в следующих ситуациях:

- В условиях высокой запыленности.
- При большой концентрации отработавших газов вокруг автомобиля.
- Для быстрого охлаждения или нагрева воздуха в салоне.
- При наличии неприятных запахов на улице.

ВНИМАНИЕ

Не используйте режим рециркуляции в течение длительного периода времени. Это приведет к снижению качества воздуха.

Управление потоками воздуха

Регулируйте направление потока воздуха и его расход с помощью регулировочного рычага и рукоятки.

■ Центральные дефлекторы

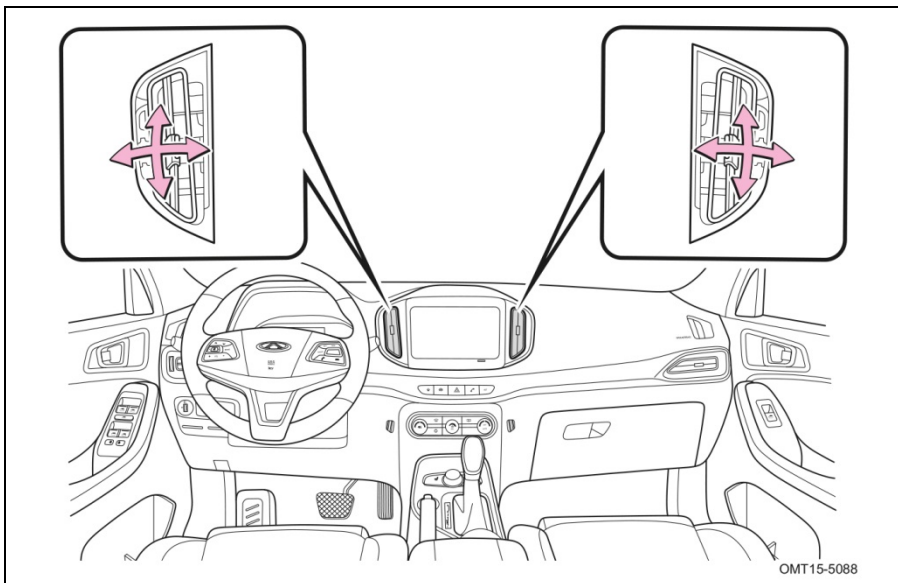

- Для регулировки направления потока воздуха перемещайте рычаг на центральном дефлекторе вверх, вниз, влево и вправо.

■ Боковые дефлекторы

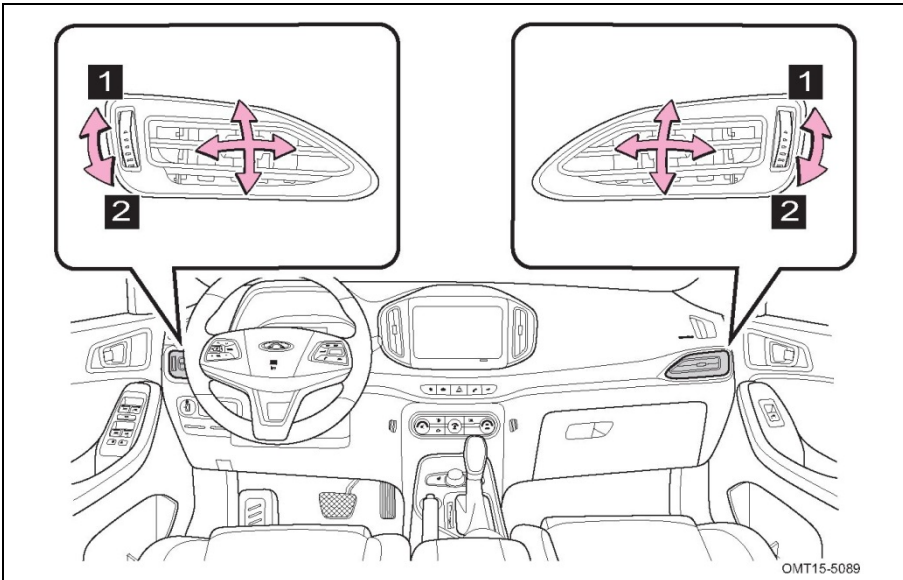

- Для регулировки направления потока воздуха перемещайте рычаг на боковом дефлекторе вверх, вниз, влево и вправо.
- Поверните рукоятку в направлении 1, чтобы увеличить объем подаваемого воздуха.
- Поверните рукоятку в направлении 2, чтобы уменьшить объем подаваемого воздуха.

■ Дефлекторы в подлокотнике

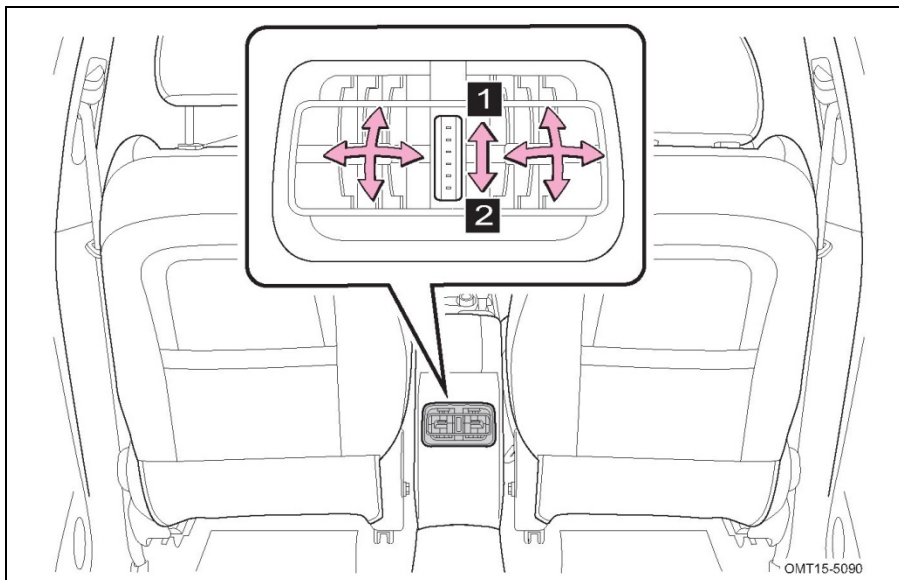

- Для регулировки направления потока воздуха перемещайте рычаг на боковом дефлекторе вверх, вниз, влево и вправо.
- Поверните рукоятку в направлении 1, чтобы увеличить объем подаваемого воздуха.
- Поверните рукоятку в направлении 2, чтобы уменьшить объем подаваемого воздуха.

Система кондиционирования воздуха с электроприводом

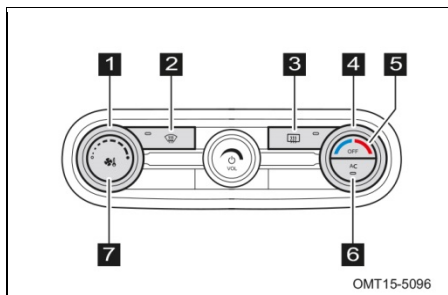

- 1** Рукоятка регулировки интенсивности обдува
- 2** Кнопка включения режима обогрева ветрового стекла
- 3** Кнопка включения обогрева заднего стекла
- 4** Рукоятка регулировки температуры
- 5** Кнопка OFF
- 6** Выключатель кондиционера
- 7** Кнопка отображения информации о кондиционере

Интерфейс управления системой кондиционирования воздуха с электроприводом на головном устройстве аудиосистемы

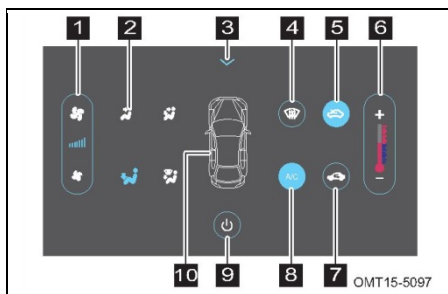

- 1** Кнопка увеличения / уменьшения интенсивности обдува
- 2** Режимы обдува
- 3** Стрелка сворачивания экрана системы кондиционирования
- 4** Кнопка управления обогревом ветрового стекла
- 5** Кнопка выбора режима подачи наружного воздуха
- 6** Кнопка увеличения / уменьшения температуры
- 7** Кнопка выбора режима рециркуляции
- 8** Кнопка A/C
- 9** Кнопка питания
- 10** Значок состояния

 ВНИМАНИЕ

Система кондиционирования охлаждает воздух и забирает из него влагу, в результате чего на испарителе образуется конденсат. Поэтому, когда система кондиционирования воздуха работает в режиме охлаждения, во время стоянки под автомобилем может образовываться небольшая лужа. Это нормально.

Кнопка отображения информации о кондиционере

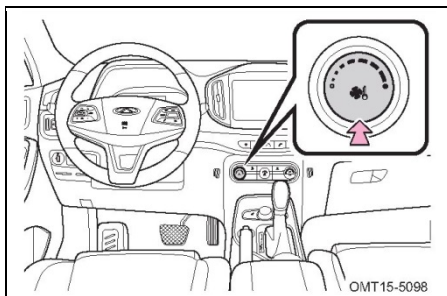

Нажмите эту кнопку, чтобы вывести информацию о кондиционере на дисплей аудиосистемы. Информация исчезает с дисплея через 5 секунд.

- Если во время отображения этой информации с панелью управления кондиционером или дисплеем производятся какие-либо действия, информация исчезнет через 5 секунд после последнего действия.

Кнопка управления обогревом ветрового стекла

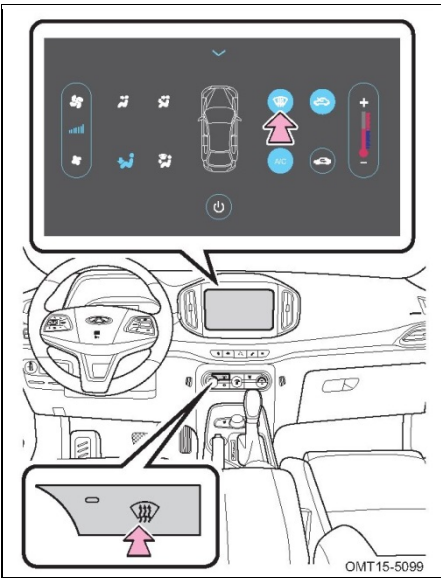

- Чтобы включить кондиционер в режиме обогрева ветрового стекла, нажмите кнопку обогрева ветрового стекла (загорится соответствующий индикатор). Будет выбран 6 уровень интенсивности обдува и режим подачи наружного воздуха.
- Чтобы включить режим обогрева ветрового стекла при работающем кондиционере, нажмите соответствующую кнопку (загорится соответствующий индикатор). Будет выбран 6 уровень интенсивности обдува и режим подачи наружного воздуха.
- Когда кондиционер и режим обогрева ветрового стекла включены, нажмите кнопку обогрева ветрового стекла, чтобы вернуться к предыдущему режиму работы кондиционера.

Кнопка OFF

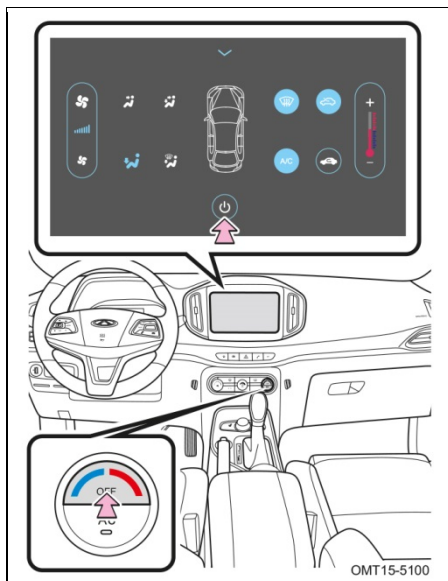

Нажмите кнопку OFF или коснитесь «», чтобы выключить кондиционер.

- После выключения кондиционера автоматически выбирается режим подачи наружного воздуха и максимального охлаждения.

Регулировка интенсивности обдува

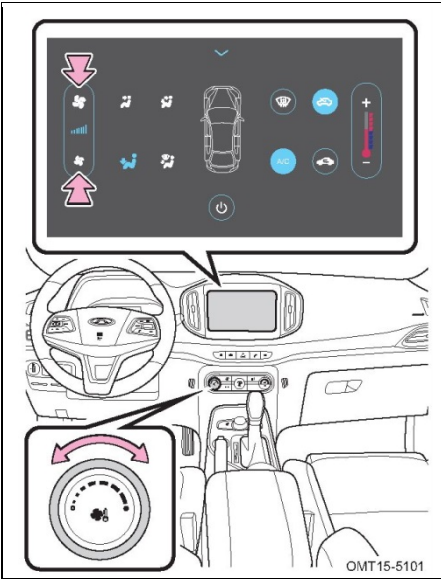

Всего предусмотрено семь уровней интенсивности обдува. Выбранный уровень отображается на дисплее.

- Интенсивность обдува можно регулировать с помощью соответствующей рукоятки, расположенной на панели управления кондиционером, или экранной кнопки на дисплее.
- Поверните рукоятку регулировки интенсивности обдува или коснитесь кнопки на дисплее, чтобы включить кондиционер.

При включении кондиционера таким образом будет выбран режим подачи наружного воздуха или рециркуляции, в зависимости от того, что было выбрано ранее.

Рукоятка регулировки температуры

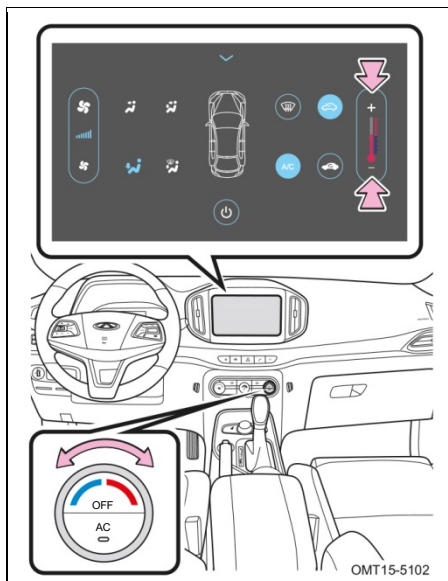

- Температуру можно регулировать с помощью соответствующей рукоятки, расположенной на панели управления кондиционером, или экранной кнопкой на дисплее.
- После выключения кондиционера будет выбрано минимальное значение температуры.

Переключатель режимов

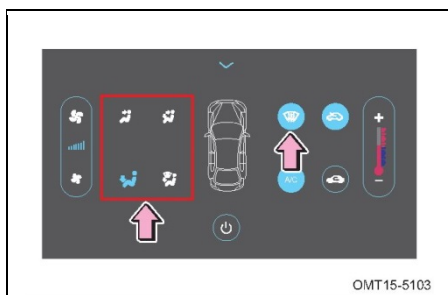

Для выбора режима коснитесь соответствующего значка на дисплее. Система кондиционирования воздуха начнет работать в выбранном режиме.

Более подробную информацию см. в подразделе «Выбор режимов» (автоматическая система кондиционирования воздуха) в данном разделе.

Выключатель кондиционера

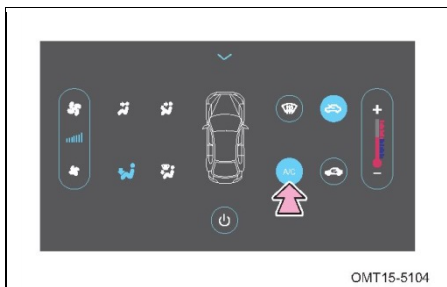

Нажмите кнопку A/C, чтобы включить кондиционер. При этом загорится индикатор A/C. Коснитесь кнопки A/C еще раз, чтобы выключить кондиционер. При этом индикатор погаснет.

Более подробную информацию см. в разделе «Кнопка A/C» (автоматическая система кондиционирования воздуха) в данном разделе.

Кнопка выбора режимов подачи наружного воздуха / рециркуляции

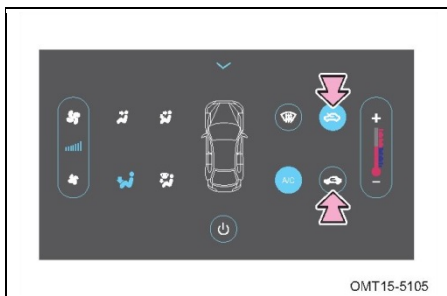

Нажмите переключатель режимов подачи наружного воздуха / рециркуляции для выбора соответствующего режима. На дисплее загорится соответствующий индикатор.

Более подробную информацию см. в подразделе «Кнопка выбора режимов подачи наружного воздуха / рециркуляции» (автоматическая система кондиционирования воздуха) в данном разделе.

Меры предосторожности при использовании системы кондиционирования воздуха

Чтобы продлить срок службы системы кондиционирования воздуха, учитывайте следующее при использовании режима охлаждения:

- Если автомобиль длительное время был припаркован на улице в жаркую погоду, не включайте систему кондиционирования непосредственно после запуска двигателя. Сначала откройте все окна, чтобы выпустить из салона горячий воздух, затем закройте окна и включите кондиционер.
- При движении с низкой скоростью не пользуйтесь кондиционером долгое время.
- Перед остановкой автомобиля выключите кондиционер и дайте вентилятору поработать еще 2–3 минуты. Поскольку температура наружного воздуха очень высокая, лучше использовать режим подачи наружного воздуха, чтобы устранить разницу в температуре между контурами кондиционера и другими компонентами. Это позволит поддерживать систему кондиционирования в относительно сухом состоянии и предотвратить скопление бактерий и прочих загрязняющих веществ.

Раздел 5. ОСОБЕННОСТИ ВАШЕГО АВТОМОБИЛЯ

5-3. Обогрев заднего стекла и наружных зеркал заднего вида

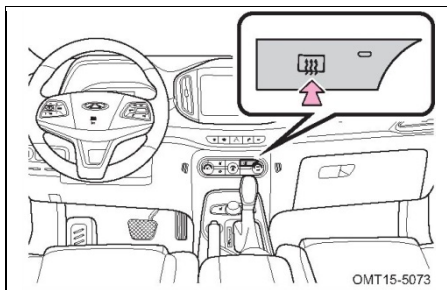

Чтобы включить обогрев заднего стекла и наружных зеркал заднего вида (при соответствующем оснащении), зажигание должно быть включено. При нажатии соответствующего выключателя включается обогрев заднего стекла и наружных зеркал, и загорается индикатор. При повторном нажатии выключателя обогрев выключается, а индикатор гаснет.

Обогрев заднего стекла и наружных зеркал автоматически выключается через 15 минут после включения.

ВНИМАНИЕ

- При очистке заднего стекла и наружных зеркал заднего вида не царапайте и не повреждайте нити обогревателя.
- После удаления запотевания или обледенения с заднего стекла или наружных зеркал заднего вида выключайте обогреватели и режим обдува стекол. В противном случае это может привести к разряду аккумуляторной батареи. Обогреватель стекла не предназначен для удаления влаги с наружной части стекла в дождь и растапливания снега.

ПРЕДУПРЕЖДЕНИЕ

Не касайтесь заднего стекла или наружных зеркал заднего вида непосредственно после выключения обогрева. Это может привести к ожогу.

Внутреннее зеркало заднего вида

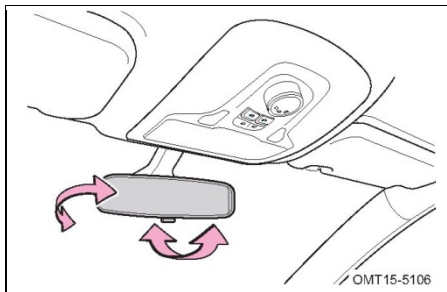

Перед началом движения отрегулируйте положение внутреннего зеркала заднего вида, чтобы обеспечить хорошую обзорность назад. Для этого поверните его рукой в нужном направлении.

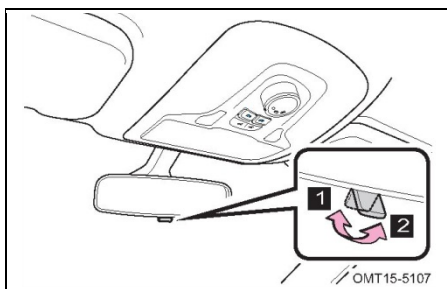

1 Дневной режим

2 Ночной режим

Чтобы снизить эффект ослепления от фар автомобилей, движущихся сзади, вы можете переместить рычаг регулировки назад, чтобы изменить угол наклона зеркала.

Наружные зеркала заднего вида с электроприводом

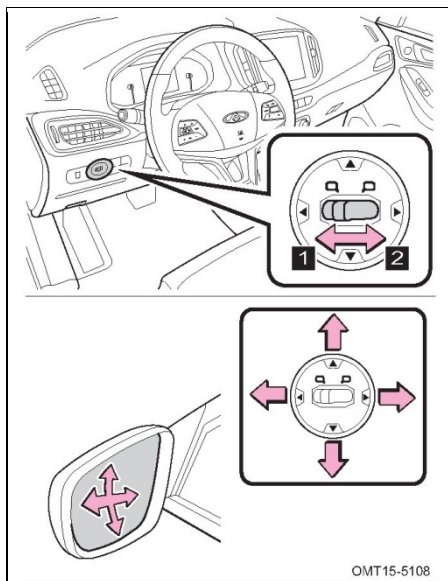

OMT15-5108

Переключатель регулировки положения наружных зеркал заднего вида расположен на приборной панели, слева от водителя.

Регулировку положения наружных зеркал заднего вида с помощью переключателя можно выполнять, только когда выключатель зажигания находится в положении АСС или ON.

Чтобы отрегулировать положение левого наружного зеркала заднего вида, переместите переключатель регулировки влево. Чтобы отрегулировать положение правого наружного зеркала заднего вида, переместите переключатель регулировки вправо.

Для изменения положения зеркал касайтесь соответствующих стрелок на переключателе.

- ▲ : Вверх
- ▼ : Вниз
- ◀ : Влево
- ▶ : Вправо

 ПРЕДУПРЕЖДЕНИЕ

- Перед началом движения необходимо отрегулировать положение наружных зеркал заднего вида. В противном случае водитель не сможет следить за ситуацией позади автомобиля.
- Не регулируйте положение наружных зеркал заднего вида во время движения. Это может привести к потере контроля над автомобилем, ДТП, серьезным травмам и гибели людей.
- Расстояния до объектов в зеркалах отличаются от действительных, поэтому соблюдайте осторожность при вождении.

■ **Складывание и раскладывание наружных зеркал заднего вида**

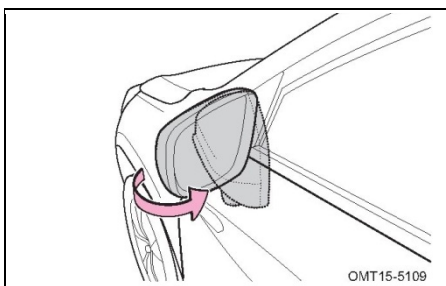

Складывание вручную

Чтобы сложить зеркало заднего вида, положите руку на корпус зеркала и поверните зеркало в сторону задней части автомобиля.

Для раскладывания зеркала заднего вида слегка потяните за край корпуса зеркала.

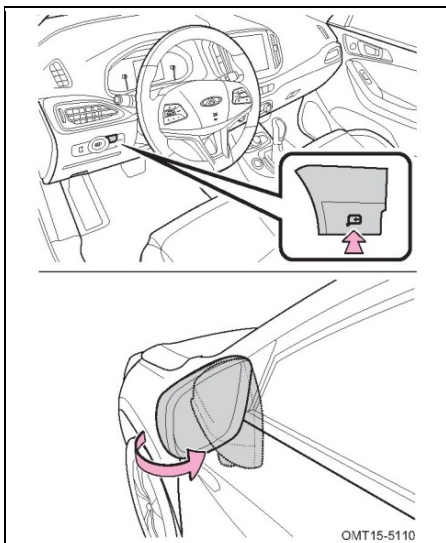

Автоматическое складывание (при соответствующем оснащении)

Вручную: При включенном зажигании нажмите выключатель складывания наружных зеркал заднего вида.

Управление с помощью ключа с дистанционным управлением: нажмите кнопку запирания замков дверей или кнопку на ручке двери, чтобы перевести автомобиль в охранный режим. Зеркала заднего вида сложатся автоматически. Нажмите кнопку отпирания замков дверей или кнопку на ручке двери, чтобы выключить охранный режим. Зеркала заднего вида разложатся автоматически.

 ВНИМАНИЕ

При складывании и раскладывании наружных зеркал заднего вида не прикладывайте усилие к зеркальным элементам, чтобы не повредить их.

 ПРЕДУПРЕЖДЕНИЕ

- Если зеркала заднего вида оснащены функцией автоматического складывания и раскладывания, не складывайте / раскладывайте их вручную. При возникновении неисправности привода зеркал обратитесь на авторизованную сервисную станцию Chery.
- Не складывайте наружные зеркала во время движения.
- Соблюдайте осторожность, чтобы не защемить руку во время складывания зеркала.

Раздел 5. ОСОБЕННОСТИ ВАШЕГО АВТОМОБИЛЯ

5–5. Очистители и омыватели стекол

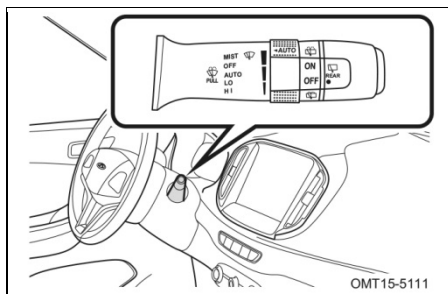

Переключатель очистителей и омывателей стекол расположен справа от рулевого колеса.

ВНИМАНИЕ

- В холодную погоду проверяйте, не примерзли ли щетки стеклоочистителя к ветровому стеклу. Если примерзли, необходимо включить обогрев ветрового стекла. В противном случае вы не сможете пользоваться стеклоочистителем. Включение стеклоочистителя при примерзших щетках может привести к повреждению их привода.
- При наличии препятствий на ветровом стекле не включайте стеклоочиститель. В противном случае это может привести к повреждению ветрового стекла или привода стеклоочистителя. Перед включением стеклоочистителя удалите препятствия.
- Не включайте стеклоочиститель, когда ветровое стекло сухое. Это может привести к повреждению ветрового стекла или щеток стеклоочистителя.

Инструкции по эксплуатации очистителя ветрового стекла

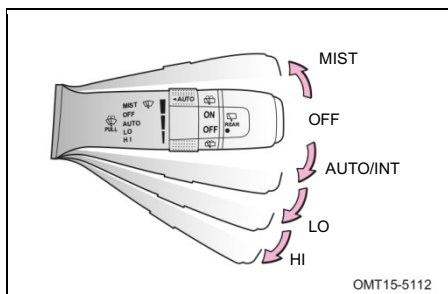

Следующие функции доступны только при включенном зажигании.

■ Один цикл работы стеклоочистителя (MIST)

Переведите переключатель омывателя и очистителей стекол вверх в положение MIST. Отпустив переключатель, он вернется в исходное

положение. В это время щетки стеклоочистителя делают один рабочий цикл и останавливаются.

■ Автоматический режим (AUTO) (версии с датчиком дождя)

Чтобы включить автоматический режим работы, переведите переключатель омывателя и очистителей стекол вниз в положение AUTO.

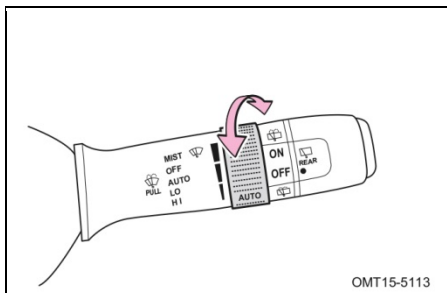

Скорость работы щеток изменяется в зависимости от интенсивности дождя. Настроить чувствительность стеклоочистителя можно с помощью рукоятки регулировки. Чтобы повысить чувствительность, поворачивайте рукоятку вверх, а чтобы уменьшить — вниз.

■ Прерывистый режим (INT) (версии без датчика дождя)

Переместите переключатель омывателей и очистителей стекол вниз в положение INT, чтобы включить прерывистый режим работы.

Всего предусмотрено 4 интервала работы — каждые 13, 8, 2, 4 секунды соответственно.

■ Режим низкой скорости (LO)

Переместите переключатель омывателей и очистителей стекол вниз в положение LO, чтобы включить режим непрерывной работы щеток стеклоочистителей с низкой скоростью.

■ Режим высокой скорости (HI)

Переместите переключатель омывателей и очистителей стекол вниз в положение HI, чтобы включить режим непрерывной работы щеток стеклоочистителей с высокой скоростью.

■ Режим стоп (OFF)

Переместите переключатель омывателей и очистителей стекол вверх в положение OFF. Стеклоочиститель будет работать с низкой скоростью щеток до тех пор, пока щетки не вернуться в исходное положение.

Инструкции по эксплуатации омывателя ветрового стекла

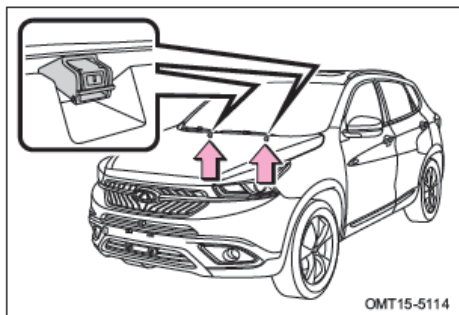

- Сопла омывателя ветрового стекла расположены в верхней части капота.
- Функция обогрева сопел омывателя ветрового стекла (при соответствующем оснащении)

Включение и отключение функции обогрева производится автоматически в соответствии с температурой окружающего воздуха и условиями эксплуатации автомобиля.

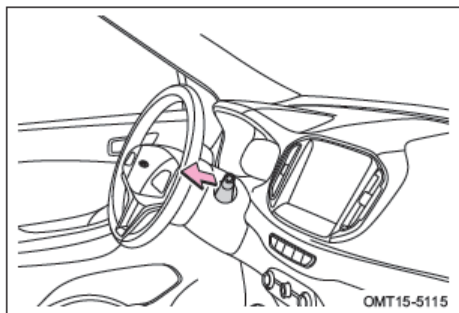

Когда зажигание включено, потяните переключатель очистителей и омывателей стекол на себя и удерживайте в этом положении, чтобы одновременно включить омыватель и очиститель ветрового стекла. Чтобы выключить омыватель и очиститель, отпустите переключатель. После нескольких взмахов щетки очистителя ветрового стекла вернуться в исходное положение.

ВНИМАНИЕ

- Время непрерывной работы омывателя не должно превышать 10 секунд.
- Не включайте омыватель, когда в бачке омывателя нет жидкости.
- Не пытайтесь прочистить сопло омывателя с помощью иголки или другого предмета. Это может привести к его повреждению.

Инструкции по эксплуатации очистителя заднего стекла

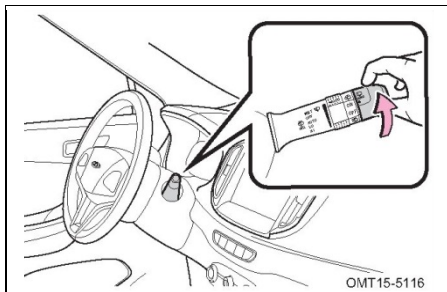

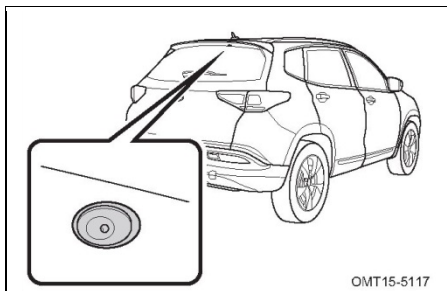

Когда зажигание включено, при переводе переключателя очистителя заднего стекла в положение ON включается очиститель заднего стекла. При переводе переключателя в положение OFF очиститель заднего стекла выключается.

Инструкции по эксплуатации омывателя заднего стекла

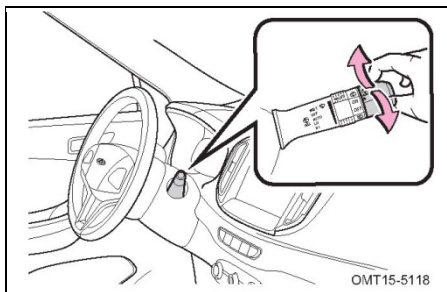

Сопло омывателя заднего стекла расположено в верхней части заднего стекла, непосредственно под дополнительным стоп-сигналом.



Когда зажигание включено, поверните рукоятку переключателя очистителей и омывателей стекол в положение «» и удерживайте в этом положении, чтобы одновременно включить омыватель и очиститель заднего стекла.

 ВНИМАНИЕ

- Время непрерывной работы омывателя не должно превышать 10 секунд.
- Не включайте омыватель, когда в бачке омывателя нет жидкости.
- Не пытайтесь прочистить сопло омывателя с помощью иглки или другого предмета. Это может привести к его повреждению.

Передние сиденья

- **Электрорегулировки сиденья (только сиденья водителя) (при соответствующем оснащении)**

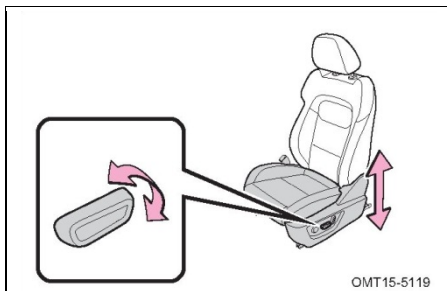

Регулировка высоты подушки сиденья

Для регулировки высоты сиденья перемещайте переднюю часть кнопки вверх и вниз.

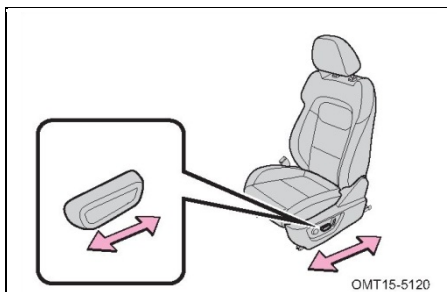

Регулировка положения сиденья

Для продольной регулировки положения сиденья перемещайте кнопку вперед-назад.

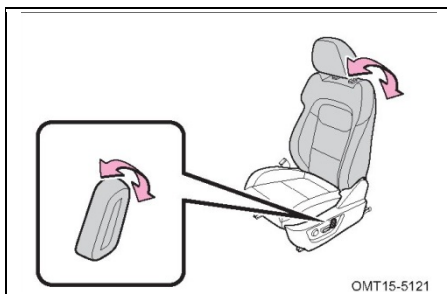

Регулировка угла наклона спинки сиденья

Для регулировки угла наклона спинки сиденья потяните верхнюю часть кнопки вверх и назад.

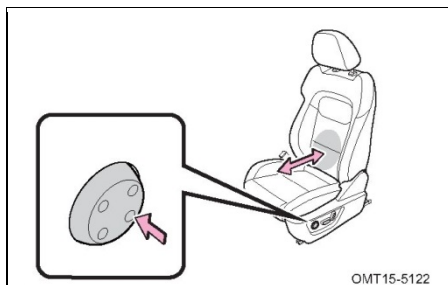

Регулировка поясничной опоры

Для регулировки поясничной опоры нажимайте четырехпозиционный переключатель регулировки вверх, вниз, влево и вправо.

■ Ручная регулировка сиденья

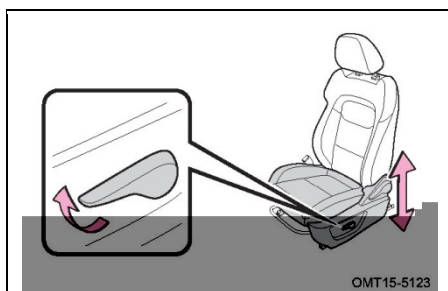

Регулировка высоты подушки сиденья

Для регулировки высоты перемещайте рычаг регулировки вверх и вниз.

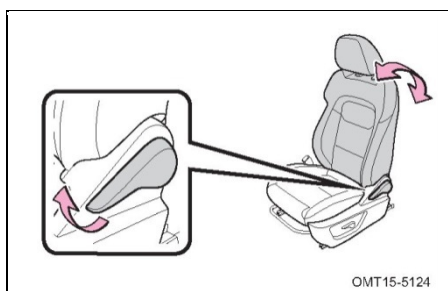

Регулировка угла наклона спинки сиденья

Перенесите массу тела на спинку сиденья, а затем потяните рычаг регулировки угла наклона спинки вверх и отрегулируйте положение, изменяя угол наклона тела. После этого попробуйте переместить спинку сиденья вперед и назад, чтобы убедиться, что она надежно зафиксирована.

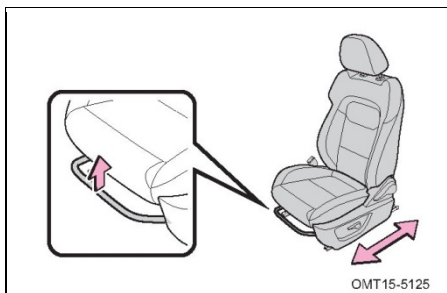

Регулировка положения сиденья

Для продольной регулировки положения сиденья под ним находится ручка. Потяните ее вверх, чтобы отрегулировать положение сиденья. По достижении требуемого положения сиденья отпустите рычаг. После этого попробуйте переместить сиденье вперед и назад, чтобы убедиться, что оно надежно зафиксировано.

ПРЕДУПРЕЖДЕНИЕ

- Не регулируйте положение сиденья во время движения.
- Во время регулировки положения сиденья под ним не должно находиться посторонних предметов, которые могут помешать его свободному перемещению.
- Не отклоняйте спинку сиденья больше, чем нужно. При фронтальном или попутном столкновении ремни безопасности обеспечивают наиболее эффективную защиту, когда водитель и передний пассажир сидят, плотно прижавшись к спинкам сидений, в положении, близком к вертикальному.
- После регулировки спинки сиденья нажмите на нее всем телом, чтобы убедиться, что она надежно зафиксирована.

Задние сиденья

■ Задние сиденья со складывающимися спинками

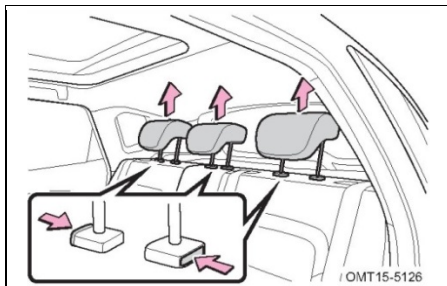

1. Отрегулируйте высоту подголовников задних сидений. (Более подробную информацию см. в «Подголовники» в этом разделе)

ВНИМАНИЕ

При складывании спинок задних сидений убедитесь, что боковые ремни безопасности проходят через спинку. Это поможет избежать их повреждения.

2. Уберите ремни задних сидений и центральный подлокотник. (Более подробную информацию см. в «Убранное положение замков ремней безопасности» в разделе 3)

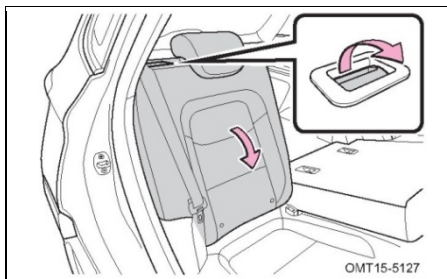

3. Потяните боковой ремень безопасности заднего сиденья вверх, потяните рычаг разблокировки спинки и сложите спинку.

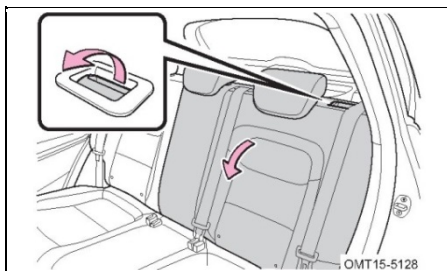

4. Прделайте то же самое с другой стороны и сложите другую часть спинки заднего сиденья.

 ВНИМАНИЕ

Центральное и левое задние сиденья объединены в одно.

При складывании спинок заднего сиденья объем багажного отделения увеличивается. Более подробную информацию см. в «Меры предосторожности при перевозке багажа» в данном разделе.

Подголовники

■ Регулировка высоты подголовников

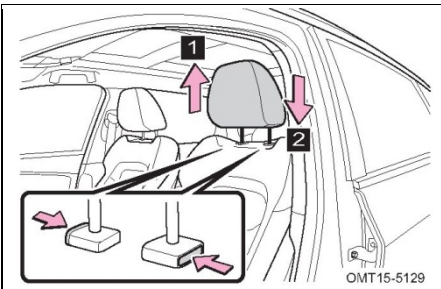

Нажмите и удерживайте кнопку разблокировки

- 1** Переместите подголовник вверх
- 2** Переместите подголовник вниз

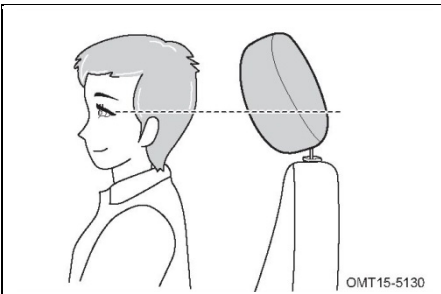

При регулировке подголовников убедитесь, что центральная часть подголовника находится на уровне верхней части ваших ушей.

■ Снятие или установка подголовника

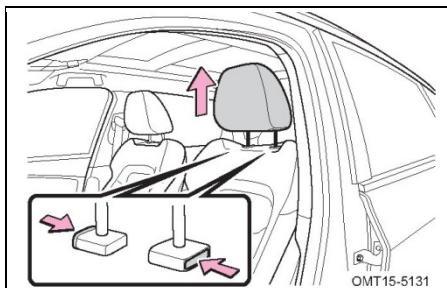

Для снятия подголовника нажмите и удерживайте кнопку разблокировки до тех пор, пока не снимите подголовник.

При установке совместите штифты подголовника с отверстиями в спинке сиденья и надавите на подголовник так, чтобы он зафиксировался на месте.

ПРЕДУПРЕЖДЕНИЕ

- Всегда выбирайте правильную высоту подголовников.
- После регулировки нажмите на подголовник, чтобы убедиться, что он надежно зафиксирован.
- Не совершайте поездки при снятых подголовниках.

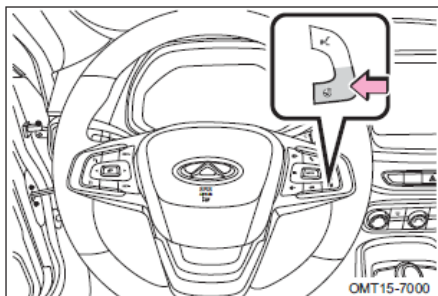
Обогрев рулевого колеса (при соответствующем оснащении)

Для включения обогрева рулевого колеса нажмите включатель – одновременно загорается индикатор. Для отключения обогрева нажмите включатель еще раз – индикатор погаснет.

⚠ ПРЕДУПРЕЖДЕНИЕ

Обогрев рулевого колеса может быть включен при выполнении следующих условий:

- Двигатель работает.
- Напряжение аккумуляторной батареи находится в нормальном диапазоне.
- Нажата кнопка включения обогрева рулевого колеса.

При выполнении одного из перечисленных ниже условий по истечении определенного времени обогрев будет отключен:

- Двигатель выключается.
- Рулевое колесо обогревается более 25 минут.
- Повторно нажимается включатель обогрева рулевого колеса.
- Когда температура рулевого колеса, превысит 52 °С, обогрев рулевого колеса отключается; впоследствии, когда температура рулевого колеса становится ниже 50 °С, обогрев включается снова.

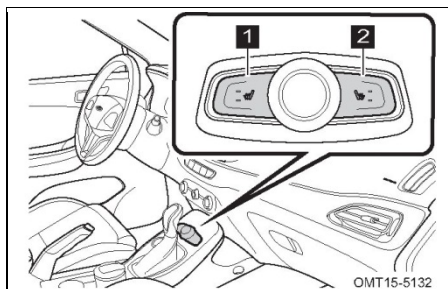

Переключатели обогрева сидений находятся перед рычагом селектора.

- 1** Переключатель обогрева сиденья водителя
- 2** Переключатель обогрева сиденья переднего пассажира

Функцию обогрева сидений можно использовать, когда выключатель зажигания находится в положении ACC/ON.

Когда переключатели нажаты, подушка и спинка сиденья нагреваются одновременно.

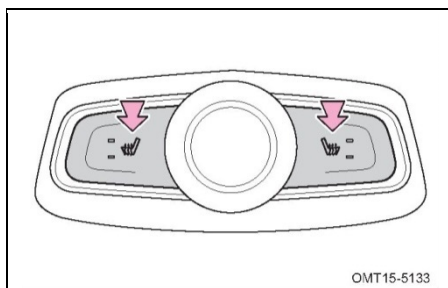

Высокая интенсивность обогрева

Нажмите переключатель обогрева сиденья один раз, чтобы включить режим высокой интенсивности обогрева. При этом одновременно загораются оба индикатора.

Низкая интенсивность обогрева

Нажмите переключатель обогрева сиденья два раза, чтобы выбрать режим низкой интенсивности обогрева. При этом загорается только один индикатор.

Выключение: чтобы выключить обогрев сиденья, нажмите переключатель третий раз. Индикатор при этом гаснет.

■ **Обогрев заднего сиденья (при соответствующем оснащении)**

Кнопка обогрева заднего сиденья расположена под задними отверстиями для выхода воздуха.

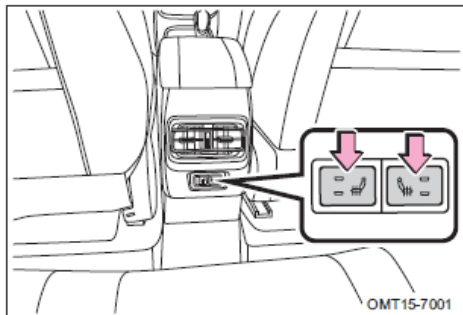

Функция обогрева имеет два уровня. При нажатии кнопки включается обогрев высокого уровня (загораются верхний и нижний индикаторы).

Для переключения на обогрев низкого уровня нажмите кнопку еще раз (загорается нижний индикатор).

Для отключения обогрева нажмите кнопку еще раз (оба индикатора гаснут).

 **ПРЕДУПРЕЖДЕНИЕ**

Во избежание ожогов соблюдайте осторожность при перевозке на сиденье с функцией обогрева следующих категорий пассажиров:

- Младенцы, маленькие дети, пожилые люди, люди с определенными заболеваниями или ограниченными возможностями
- Люди с повышенной чувствительностью кожи
- Люди в состоянии переутомления
- Люди в состоянии алкогольного опьянения или под действием лекарств, вызывающих сонливость (средства от бессонницы, простудные средства и т. д.)

 **ВНИМАНИЕ**

- Не кладите на сиденье тяжелые предметы с неровной поверхностью и не втыкайте в сиденье острые предметы (иголки, гвозди и т. д.).
- Не используйте органические растворители (разбавитель для красок на основе бензола, бензин, этиловый спирт и т. д.) для очистки сиденья. В противном случае это может привести к повреждению нитей обогревателя и обивки сиденья.
- При использовании функции обогрева не накрывайте подушку сиденья чем-либо. Это может привести к повышению температуры и перегреву.
- Для предотвращения разряда аккумуляторной батареи выключайте обогрев сидений, когда двигатель не работает.

Комбинированный переключатель фар

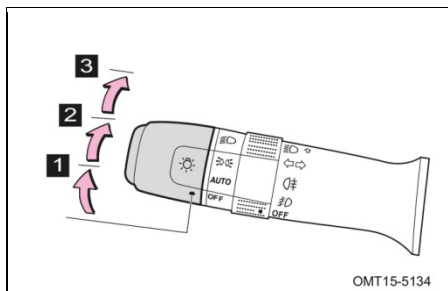

Комбинированный переключатель света фар расположен слева от рулевого колеса.

Когда зажигание включено, поверните комбинированный переключатель света фар, чтобы включить следующие световые приборы:

1 Положение AUTO (при соответствующем оснащении)

Ближний свет фар автоматически включается и выключается в зависимости от интенсивности наружного освещения.

2 Положение

Загораются передние и задние габаритные огни, фонари освещения номерного знака и задние световые приборы, и на комбинации приборов загорается индикатор «».

3 Положение

Включаются фары в режиме ближнего света и габаритные огни.

■ Включение дальнего света фар

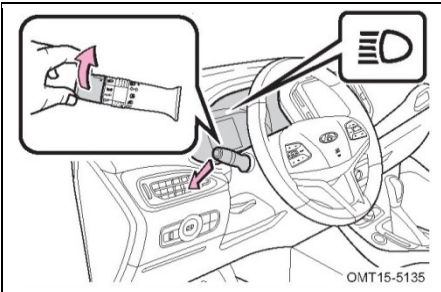

Дальний свет фар

Чтобы включить дальний свет фар, включите фары и переместите комбинированный переключатель в сторону ветрового стекла. При этом на комбинации приборов загорается индикатор «».

Для выключения дальнего света фар, переведите комбинированный переключатель в исходное положение.

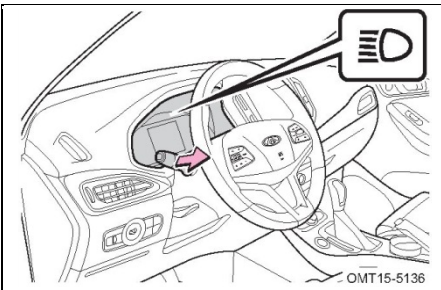

Кратковременное включение дальнего света фар

Потяните комбинированный переключатель света фар на себя и отпустите. При этом на короткое время включаются дальний свет фар и соответствующий индикатор на комбинации, которые затем гаснут.

Использовать этот режим можно как при включенных, так и при выключенных фарах.

 ВНИМАНИЕ

Оставляя автомобиль на парковке на долгое время, убедитесь, что все световые приборы выключены. В противном случае это может привести к разряду аккумуляторной батареи и невозможности запуска двигателя.

■ Функция «Проводить до дома»

Ручной режим (без функции автоматического управления светом фар)

1. Выключите зажигание.
2. В течение последующих двух минут качните комбинированный переключатель света в сторону руля, как при мигании дальним светом. При этом загорятся ближний свет фар и габаритные огни.

При каждом перемещении переключателя в сторону рулевого колеса, ближний свет фар и габаритные огни загорятся на 30 секунд. Эту функцию можно включать до 8 раз подряд.

Функция сопроводительного освещения, 30 с

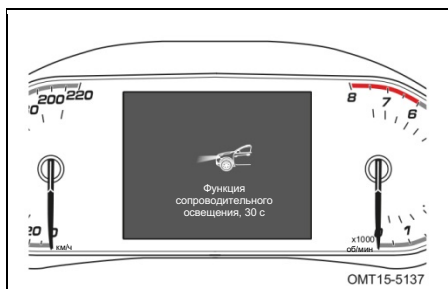

После включения функции «Проводить до дома» на дисплей выводится соответствующая информация.

3. Чтобы отменить действие функции «Проводить до дома», потяните комбинированный переключатель света фар вверх и удерживайте в этом положении не менее 2 секунд.

Автоматический режим (с автоматическим управлением светом фар)

1. Выключите зажигание.
2. В темное время суток, когда комбинированный переключатель света фар находится в положении AUTO, при нажатии кнопки запираения дверей на ключе с дистанционным управлением автоматически на 30 секунд включаются ближний свет фар и габаритные огни, которые затем гаснут.
3. Чтобы отменить действие функции «Проводить до дома», включите зажигание в режиме OFF/ON/ACC или переведите комбинированный переключатель света фар из положения AUTO.

■ Функция «Проводить до автомобиля»

Ручной режим (без функции автоматического управления светом фар)

Функция «Проводить до автомобиля» включается при соблюдении следующих условий:

- зажигание выключено; функция «Проводить до дома» была активирована в том же цикле зажигания и выключилась автоматически по прошествии установленного времени; 4 двери закрыты; с ключа с дистанционным управлением поступает сигнал отпирания замков дверей.
- При активации функции «Проводить до автомобиля» происходит следующее: ближний свет фар и габаритные огни включаются на 60 секунд, а затем гаснут. По истечении этого времени функция «Проводить до автомобиля» автоматически выключается.
- После получения повторного сигнала отпирания замков дверей функция «Проводить до автомобиля» включается с задержкой 60 секунд (отсчет времени начинается с момента получения сигнала с ключа с дистанционным управлением).

Функция «Проводить до автомобиля» выключается при соблюдении следующих условий:

- Когда функция «Проводить до автомобиля» включена: при получении сигнала запираения замков дверей (4 двери закрыты); при открывании какой-либо двери; при включении зажигания в режиме ACC или IGN ON.

Автоматический режим (с автоматическим управлением светом фар)

Функция «Проводить до автомобиля» включается при соблюдении следующих условий:

- Зажигание выключено; комбинированный переключатель света фар находится в положении AUTO; 4 двери закрыты; автомобиль находится в области с плохим освещением и с ключа с дистанционным управлением поступает сигнал отпирания замков дверей.

Функция «Проводить до автомобиля» выключается при соблюдении следующих условий:

- Когда функция «Проводить до автомобиля» включена: через 30 секунд после включения зажигания.

- Когда функция «Проводить до автомобиля» включена, если условия для ее повторной активации вновь соблюдаются или включается функция «Проводить до дома», перед повторным включением должно пройти 30 секунд. Световые приборы при этом не мигают.

Указатели поворота

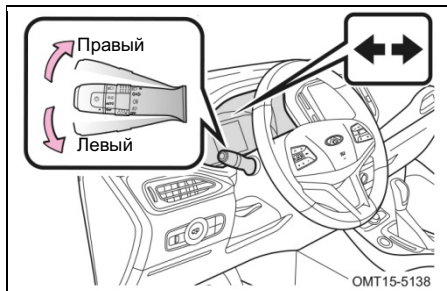

Указатели поворота работают только при включенном зажигании.

Переместите рычаг переключателя вверх: Включается правый указатель поворота.

Переместите рычаг переключателя вниз: Включается левый указатель поворота.

При включенном указателе поворота на комбинации приборов мигает соответствующий индикатор. После завершения поворота рычаг комбинированного переключателя автоматически возвращается в исходное положение.

Функция помощи при смене полосы движения (при соответствующем оснащении)

Условия работы функции помощи при смене полосы движения:

- Зажигание включено; при легком (0,5–1 с) перемещении переключателя указателей поворота они мигают 3 раза.
- При выполнении перестроения в левую полосу слегка переместите переключатель указателей поворота вниз (0,5–1 с). Указатель поворота мигнет 3 раза.
- Если после выполнения перестроения в левую полосу переключатель указателей поворота остается в нижнем положении (>1 с), левый указатель поворота продолжает мигать.

Условия прекращения работы функции помощи при смене полосы движения:

- Когда указатель поворота мигнет 3 раза или зажигание переводится из режима IGN ON в ACC или OFF.

 ВНИМАНИЕ

Если индикатор включенного указателя поворота на комбинации приборов мигает быстрее, чем обычно, это может указывать на то, что могла перегореть лампа указателя поворота.

Дневные ходовые огни

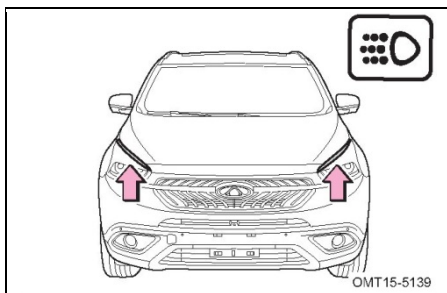





Дневные ходовые огни включаются автоматически после запуска двигателя. При этом на комбинации приборов загорается индикатор «».

Дневные ходовые огни выключаются при включении ближнего или дальнего света фар.

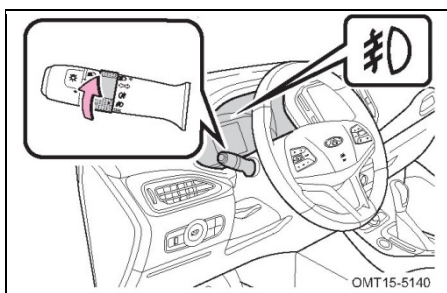
Противотуманные фары

■ Противотуманные фары



При включенном зажигании переведите комбинированный переключатель фар в положение «», «» или AUTO, переведите рукоятку выключения противотуманных фар в положение «», чтобы включить противотуманные фары. При этом на комбинации приборов загорается соответствующий индикатор.

Чтобы выключить противотуманные фары, переведите рукоятку выключения противотуманных фар в положение OFF.

■ **Функция подсветки поворотов (при соответствующем оснащении) (в качестве примера приводится левая сторона)**

Функция подсветки поворотов работает при соблюдении следующих условий:



- Зажигание включено; включен указатель поворота или угол поворота рулевого колеса превышает 45 градусов; включен ближний свет фар; скорость движения автомобиля ниже 40 км/ч.

Функция подсветки поворотов выключается при соблюдении следующих условий:

- Зажигание выключено или выбран режим ACC; указатели поворота выключены или угол поворота рулевого колеса менее 10 градусов; ближний свет фар выключен; скорость движения автомобиля выше 40 км/ч.
- При срабатывании функции подсветки поворотов индикатор включения противотуманных фар на комбинации приборов не загорается.

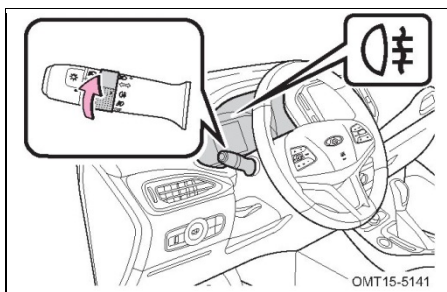
■ **Противотуманные фонари**



При включенном зажигании переведите комбинированный переключатель фар в положение «» или «». Чтобы включить противотуманные фонари, переведите рукоятку выключения противотуманных фар в положение «». При этом на комбинации приборов загорается соответствующий индикатор.

Чтобы выключить противотуманные фонари, переведите рукоятку в положение OFF.

 **ВНИМАНИЕ**

- После перевода комбинированного переключателя света фар в положение OFF противотуманные фонари и фары выключаются автоматически. При повторном перемещении комбинированного переключателя включаются только передние противотуманные фары.
- Противотуманные фары и фонари должны использоваться в соответствии с действующими местными правилами дорожного движения.

Регулировка угла наклона света фар

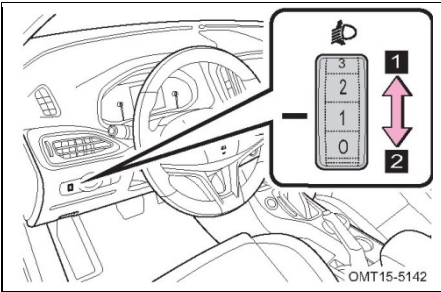

Рукоятка регулировки угла наклона света фар расположена слева от рулевой колонки.

- 1** Подъем световых лучей фар
- 2** Опускание световых лучей фар

Рукоятка регулировки угла наклона световых лучей фар имеет 4 положения: 0, 1, 2 и 3.

Угол наклона световых лучей фар можно регулировать в зависимости от количества пассажиров и условий загрузки автомобиля.

Инструкции по регулировке угла наклона света фар приведены в таблице (см. ниже).

Количество пассажиров и условия загрузки автомобиля		Положение указателя
Количество пассажиров	Загрузка багажом	
Водитель	Нет	0
Водитель и передний пассажир	Нет	0
Все сиденья заняты	Нет	1
Все сиденья заняты	Полная загрузка багажом	2
Водитель	Полная загрузка багажом	3

ЭРА ГЛОНАСС

Российская государственная система экстренного реагирования при авариях – это система вызова экстренных оперативных служб. Предназначена для автоматического (при аварии) или ручного вызова (нажатием кнопки «SOS») оператора экстренных оперативных служб, передачи минимального набора данных с описанием характеристик автомобиля, координат его местонахождения, времени и направления движения, а так же установления громкой связи пользователей автомобиля с оператором государственной федеральной системы посредством сотовых сетей (GSM).

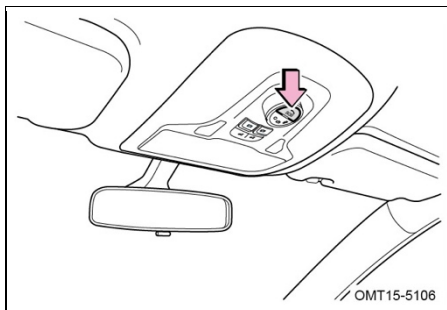

Если вы попали в дорожно-транспортное происшествие нажмите кнопку «SOS».

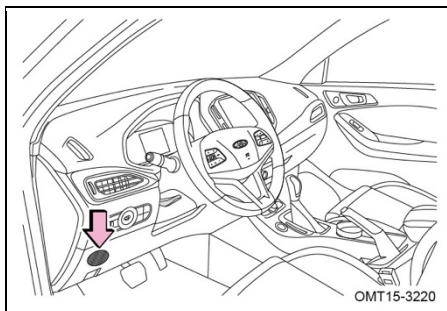

Динамик системы ЭРА – ГЛОНАСС находится в зоне, указанной на картинке.

■ Режим автоматического срабатывания экстренного вызова

Автоматический вызов в диспетчерский центр ЭРА-ГЛОНАСС осуществляется в момент аварии, при: фронтальном столкновении; боковом столкновении; ударе сзади; опрокидывании.

Оператору передается набор данных с описанием характеристик автомобиля, координат его местонахождения, времени и направления движения, а так же устанавливается громкая связь с лицами находящимися в автомобиле.

■ Ручной режим экстренного вызова

Для экстренного вызова вручную, нажмите кнопку «SOS», предварительно открыв защитную крышку. С этого момента запускается алгоритм работы, аналогичный режиму автоматического экстренного вызова, описанного выше.

Для отмены экстренного вызова, инициированного в ручном режиме, на стадии установления соединения (если соединение с оператором системы ещё не установлено) следует нажать кнопку «Дополнительные функции», экстренный вызов будет прекращен.

При случайном нажатии кнопки «SOS», сообщите оператору, что вы не находитесь в экстренной ситуации.

■ Режим тестирования устройства

Режим тестирования предназначен для проверки функционирования автомобильной телекоммуникационной системы оператором системы «ЭРА – ГЛОНАСС».

Для тестирования устройства рекомендуем обратиться к дилеру CHERY.

При желании вы можете самостоятельно провести тестирование. Для этого необходимо одновременно нажать и удерживать кнопки «Дополнительные функции» и «SOS» в течение 15 секунд. В режиме тестирования индикатор состояния блока Интерфейса пользователя будет поочередно мигать красным – желтым – зеленым цветом, подсветка кнопки «Дополнительные функции» – мигать зеленым цветом, подсветка кнопки «SOS» – мигать красным цветом.

Для выполнения тестирования требуется следовать голосовым подсказкам. Выход из режима тестирования осуществляется:

- после передачи минимально необходимых данных с результатами тестирования изделия оператору системы;
- при отключении внешнего питания.

■ Меры безопасности

Изделие работает от бортовой сети транспортного средства с номинальным напряжением 12 или 24В. При отключении от источника питания изделие работает за счёт встроенной резервной аккумуляторной батареи, срок службы которой составляет 3 года.

Замена резервной батареи производится только у аттестованных дилеров CHERY.

В случае обнаружения неисправности в работе изделия следует обратиться в сервисный центр. Запрещается проводить ремонт самостоятельно.



ПРЕДУПРЕЖДЕНИЕ

Вызов экстренной оперативной службы невозможен в следующих случаях:

- плохого сигнала мобильно сети или занята линия диспетчерского центра ЭРА – ГЛОНАСС;
- автомобиль находится вне зоны действия мобильной сети (тоннели, подземные парковки и т. д.);
- неисправности элементов устройства телекоммуникационной системы.

■ Индикаторы состояния системы

Для визуального контроля работоспособности системы используется индикатор состояния блока интерфейса пользователя.

При подаче питания на изделие, индикатор состояния горит красным цветом в течение пяти секунд, если изделие исправно и прошло самодиагностику, индикатор состояния гаснет и изделие переходит в рабочий режим.

При обнаружении неисправности встроенных компонентов во время проведения самодиагностики изделие переходит в состояние сервисной индикации.

Возможные варианты индикации состояния изделия приведены в таблице.

Таблица 1. Индикация состояний системы

Состояние изделия	Состояние индикатора
Включение	Красный 5 сек, затем мигает зеленый
Рабочий режим	Горит зеленый или желтый
Режим тестирования	Мигает красный – желтый – зеленый
Неисправность, внутренняя память переполнена	Горит красный
Экстренный вызов невозможен	Горит красный
Установление соединения в режиме «Экстренный вызов»	Горит зеленый или желтый
Передача данных в режиме «Экстренный вызов»	Горит зеленый или желтый
Голосовое соединение в режиме «Экстренный вызов»	Горит зеленый или желтый
Низкий заряд батареи	Мигает желтый
Отсутствие сигналов GLONASS/GPS	Горит желтый
Отсутствие сигналов GSM	Горит красный

 ВНИМАНИЕ

В случае выявления, в процессе диагностики, неисправности внутренних компонентов, необходимо обратиться к дилеру CHERY.

Освещение салона

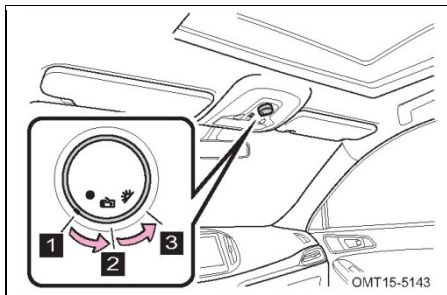

- 1** При переводе переключателя в положение «●» освещение выключается.
- 2** Переключатель со значком двери: переведите переключатель в положение «☺». Освещение включится при следующих условиях:

- При открывании какой-либо двери освещение салона включается на 3 минуты, а затем гаснет. Если в течение этих 3 минут какая-либо из дверей будет открыта повторно, время работы освещения продлится.
- При выключении зажигания или выборе режима ACC и закрывании всех дверей освещение загорается на 10 секунд, а затем гаснет.
- При включении зажигания, когда все двери закрыты, освещение выключается с задержкой 3 секунды.
- При нажатии кнопки отпирания замков дверей на ключе с дистанционным управлением освещение загорается на 15 секунд, а затем гаснет.
- Когда зажигание включено и от блока управления бортовыми системами поступают данные о столкновении, освещение загорается на 30 минут, а затем гаснет.

- 3** Лампы для чтения: переведите переключатель в положение «☀», чтобы включить лампы для чтения.

Подсветка порогов передних дверей (при соответствующем оснащении)

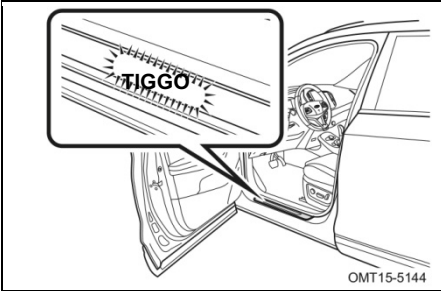

Подсветка включается при открывании передних дверей.

Подсветка выключается при закрытии передних дверей.

Если передние двери остаются открытыми более 3 минут, функция экономии энергии отключит подсветку во избежание разряда аккумуляторной батареи. При открывании какой-либо двери отсчет времени начинается сначала.

Плафон освещения салона, включающийся при открывании двери (при соответствующем оснащении)

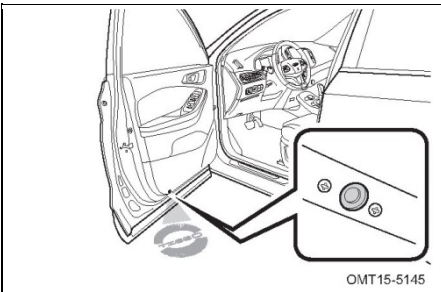

Подсветка включается при открывании передних дверей.

Подсветка выключается при закрытии передних дверей.

Если передние двери остаются открытыми более 40 секунд, функция экономии энергии отключит подсветку во избежание разряда аккумуляторной батареи.

Плафон освещения багажного отделения

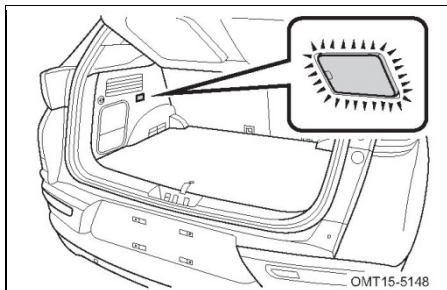

При открывании двери багажного отделения загорается лампа в плафоне освещения багажника. Она гаснет автоматически при закрытии двери багажного отделения.

Если дверь багажного отделения остается открытой в течение длительного времени, лампа гаснет спустя 15 минут.

Раздел 5. ОСОБЕННОСТИ ВАШЕГО АВТОМОБИЛЯ

5–9. Электрическая розетка

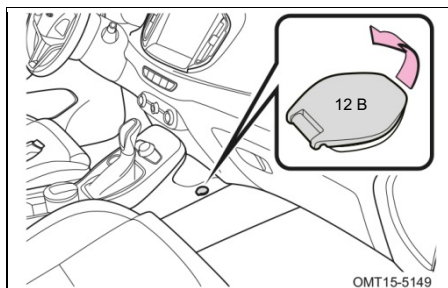

Электрическая розетка расположена в нижней части центральной консоли, слева от переднего пассажира.

Розетка предназначена для питания аксессуаров автомобиля.

Розеткой можно пользоваться как при включенном, так и при выключенном зажигании.

ВНИМАНИЕ

- Во избежание перегорания предохранителей суммарная электрическая нагрузка на автомобиль не должна превышать 120 Вт.
- Во избежание разряда аккумуляторной батареи не используйте электрическую розетку долгое время при неработающем двигателе.
- Когда электрическая розетка не используется, закрывайте крышку. Не вставляйте в электрическую розетку посторонние предметы и не допускайте попадания в нее жидкостей. Это может привести к неисправности электрооборудования или короткому замыканию.

■ Прикуриватель

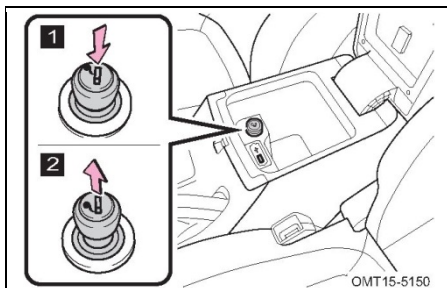

Прикуриватель расположен в вещевом отделении подлокотника.

Чтобы воспользоваться прикуривателем, включите зажигание или выберите режим ACC, а затем до упора переместите вперед вставку прикуривателя. Он готов к использованию, когда вставка возвращается в исходное положение.

ПРЕДУПРЕЖДЕНИЕ

■ Профилактика ожогов или пожаров

- Не касайтесь металлических частей прикуривателя.
- Не удерживайте прикуриватель в нажатом положении. Это может привести к его перегреву и возникновению пожара.
- Не вставляйте что-либо кроме прикуривателя в эту розетку. Это может привести к деформации гнезда прикуривателя и невозможности пользования прикуривателем.

■ Пепельница

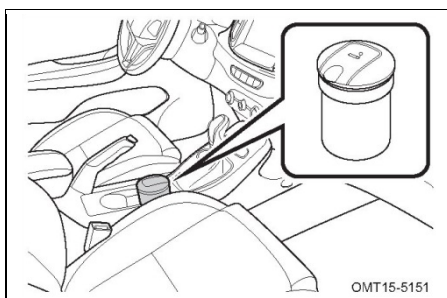

Пепельница расположена рядом с подстаканником.

**ПРЕДУПРЕЖДЕНИЕ****■ Когда не используется**

Плотно закройте пепельницу. В противном случае при резком торможении окурки и пепел могут вылететь из пепельницы и привести к травмам.

■ Для предотвращения пожара

- Не курите во время движения.
- Полностью тушите окурки.
- Не кладите в пепельницу бумагу или другие предметы.

Раздел 5. ОСОБЕННОСТИ ВАШЕГО АВТОМОБИЛЯ

5–11. Подстаканники

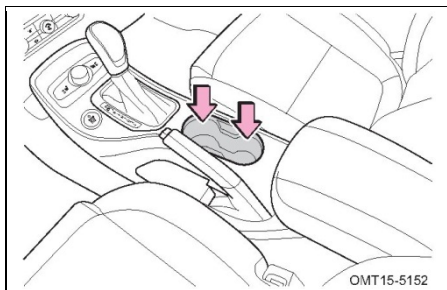

Передние подстаканники

Передние подстаканники расположены рядом с рычагом стояночного тормоза.

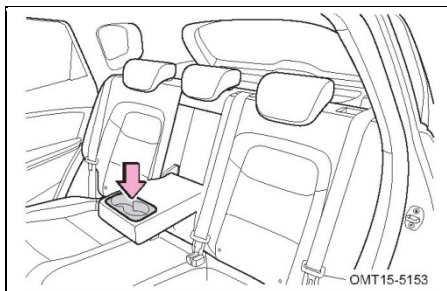

Задние подстаканники (при соответствующем оснащении)

Задние подстаканники расположены в подлокотнике заднего центрального сиденья.

ПРЕДУПРЕЖДЕНИЕ

- Не помещайте в подстаканники что-либо, кроме стаканов или емкостей (банок) с напитками. В противном случае это может привести к вылету предмета из подстаканника во время столкновения или резкого торможения и травм.
- Во избежание пролива жидкости плотно закрывайте стакан или банку.

Раздел 5. ОСОБЕННОСТИ ВАШЕГО АВТОМОБИЛЯ

5–12. Солнцезащитные козырьки с косметическими зеркалами

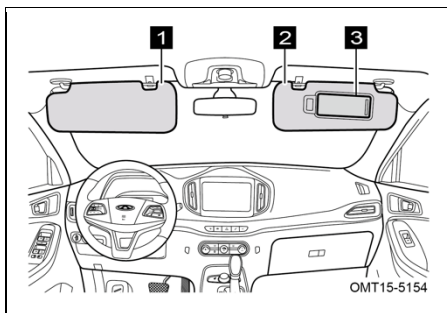

- 1** Солнцезащитный козырек со стороны водителя
- 2** Солнцезащитный козырек со стороны переднего пассажира
- 3** Косметическое зеркало в солнцезащитном козырьке переднего пассажира

Чтобы воспользоваться косметическим зеркалом, опустите солнцезащитный козырек.

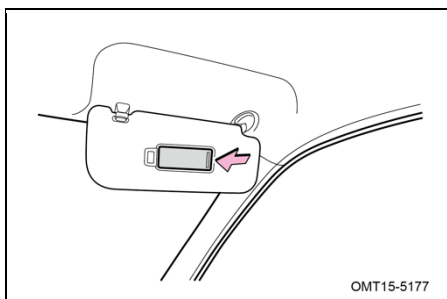

Подсветка косметического зеркала в солнцезащитном козырьке переднего пассажира (при соответствующем оснащении)

Чтобы включить подсветку косметического зеркала, сдвиньте закрывающую его крышку влево.

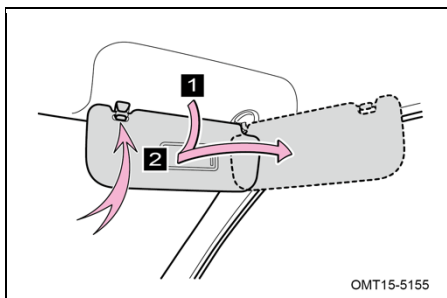

- 1** Опустите солнцезащитный козырек.
- 2** Чтобы обеспечить защиту от солнечного света, проходящего через боковое окно, отсоедините козырек с одной стороны и отведите в сторону бокового окна.

■ **Верхние поручни**

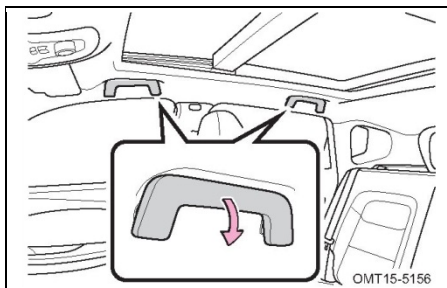

Верхние поручни установлены над дверями всех пассажиров. При движении по неровным дорогам пассажиры могут держаться за эти поручни, чтобы дополнительно удерживать себя на сиденье.

■ **Центральный подлокотник заднего сиденья (при соответствующем оснащении)**

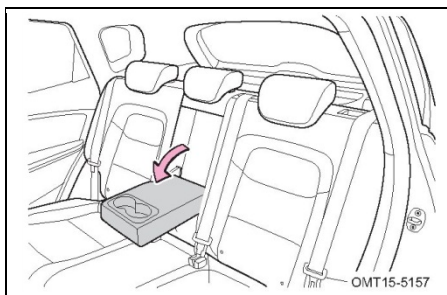

Среднее место заднего сиденья оснащено складываемым подлокотником с подстаканниками.

При необходимости опустите подлокотник.

Если центральный подлокотник не используется, верните его в исходное положение.

Когда зажигание включено или находится в режиме АСС люк в крыше можно открыть / закрыть (также солнцезащитную шторку) и наклонить вверх / вниз с помощью переключателей в потолочной консоли.

■ Открывание и закрывание

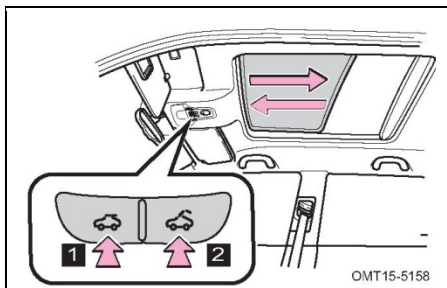

● Открывание люка в крыше

Ручной режим: Слегка нажмите и удерживайте переключатель «**1**», чтобы открыть люк в заданное положение; отпустите переключатель, чтобы продолжить открывание люка; легко нажмите переключатель еще раз, чтобы открыть люк полностью. Отпустите кнопку, и люк прекратит движение.

Автоматический режим*: Нажмите переключатель «**1**», чтобы автоматически открыть люк в заданное положение; нажмите переключатель еще раз, чтобы открыть его полностью.

● Закрывание люка в крыше

Ручной режим: Слегка нажмите и удерживайте переключатель «**2**», чтобы закрыть люк в крыше. При отпускании переключателя люк прекращает движение. При необходимости продолжить закрывание повторно нажмите и удерживайте переключатель «**2**».

Автоматический режим*: Нажмите переключатель «**2**», чтобы полностью закрыть люк.

*: Чтобы остановить движение люка на полпути, нажмите любой переключатель на потолочной консоли.

ВНИМАНИЕ

Когда солнцезащитная шторка закрыта, нажмите любую кнопку управления люком в крыше, чтобы открыть шторку в центральное положение.

■ Наклон вверх и вниз

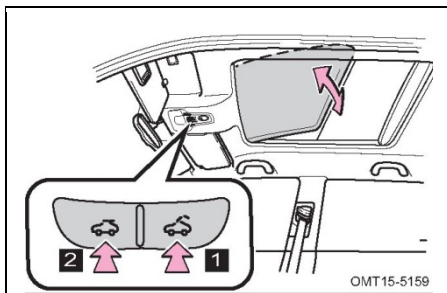

● Наклон люка вверх

Солнцезащитная шторка закрыта: Слегка нажмите переключатель «**1**», солнцезащитная шторка откроется в центральное положение автоматически; нажмите еще раз и люк наклонится вверх; нажмите переключатель, чтобы автоматически открыть солнцезащитную шторку в центральное положение и наклонить люк в крыше вверх.

Солнцезащитная шторка открыта: когда люк в крыше полностью закрыт, нажмите переключатель, чтобы наклонить люк в крыше вверх.

● Наклон люка вниз

Когда люк в крыше наклонен вверх, нажмите переключатель «**2**», чтобы опустить его вниз.

ВНИМАНИЕ

Люк в крыше автоматически наклоняется вверх или вниз в конечное положение. Процесс прервать нельзя, как и остановить люк в каком-либо промежуточном положении.

■ Солнцезащитная шторка

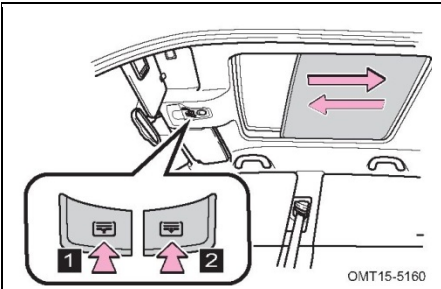

● Открывание солнцезащитной шторки

Ручной режим: Слегка нажмите и удерживайте переключатель «**1**», чтобы открыть солнцезащитную шторку в центральное положение; если хотите продолжить открывание шторки, отпустите, а затем снова нажмите и удерживайте переключатель. Отпустите кнопку, и шторка прекратит движение.

Автоматический режим*: Нажмите переключатель, чтобы автоматически открыть шторку в центральное положение. Нажмите переключатель еще раз, чтобы полностью открыть шторку.

● Закрывание солнцезащитной шторки

Ручной режим: Слегка нажмите и удерживайте переключатель «**2**», чтобы закрыть солнцезащитную шторку в центральное положение; если хотите продолжить закрывание шторки, отпустите, а затем снова нажмите и удерживайте переключатель. Отпустите кнопку, и люк прекратит движение.

Автоматический режим*: Нажмите переключатель, чтобы автоматически закрыть солнцезащитную шторку в центральное положение; нажмите переключатель еще раз, чтобы полностью закрыть шторку.

*: Чтобы остановить движение шторки, нажмите любой переключатель управления шторкой.

■ Функция защиты от заземления

При обнаружении объектов в проеме люка в крыше во время его закрывания и наклона люка в крыше вниз он автоматически начинает движение назад; при обнаружении объектов в проеме люка в крыше во время закрывания солнцезащитной шторки, она автоматически начнет движение назад.

ПРЕДУПРЕЖДЕНИЕ

Соблюдайте следующие меры предосторожности. Их несоблюдение может привести к серьезным травмам или гибели людей.

- Не разрешайте пассажирам высовывать руки или головы через люк в крыше во время движения.
- Не садитесь на люк в крыше.
- При закрывании люка в крыше убедитесь в том, что никто из пассажиров не держит какие-либо части своего тела в проеме.
- Не разрешайте детям пользоваться люком в крыше. Заземление люком в крыше может привести к серьезным травмам или гибели.
- Никогда не пытайтесь проверить работу функции защиты от заземления, расположив какую-либо часть своего тела на пути стекла.
- Функция защиты от заземления может не сработать, если люк почти закрыт.

Перчаточный ящик

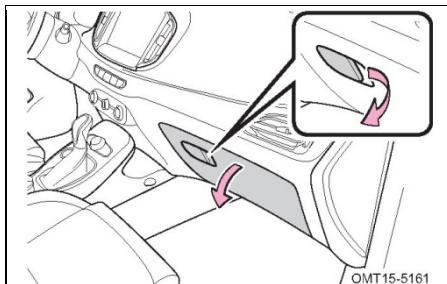

Чтобы открыть, потяните ручку на крышке.

ПРЕДУПРЕЖДЕНИЕ

- Перчаточный ящик во время движения должен быть закрыт. В случае резкого торможения или поворота открытый перчаточный ящик или находящиеся в нем предметы могут нанести травму переднему пассажиру.
- Не помещайте в перчаточный ящик чрезмерно большие или тяжелые предметы. В противном случае это может привести к вылету предмета из перчаточного ящика во время столкновения или резкого торможения и травмам.

Вещевое отделение в центральной консоли

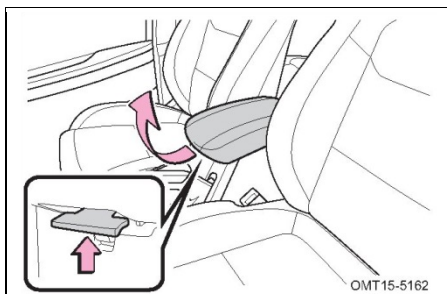

Чтобы открыть, потяните крышку.

Вещевое отделение (без обогрева сидений)

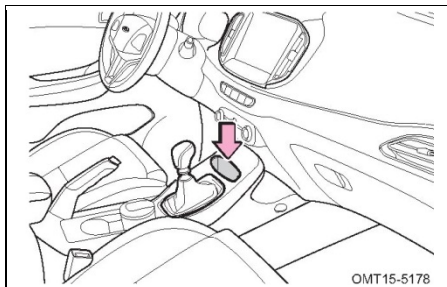

Вещевое отделение расположено в передней части центральной консоли.

Лоток для мелочи

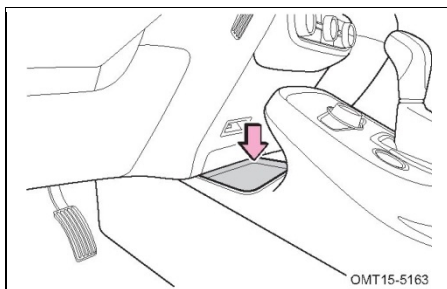

Лоток для мелких вещей расположен рядом с дополнительной электрической розеткой.

Слоты для карточек

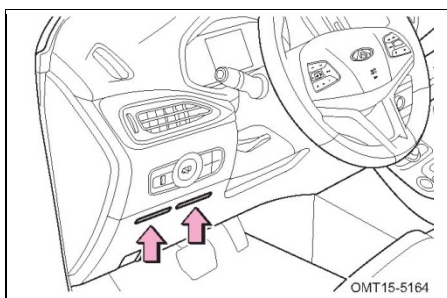

Отделение для пластиковых карт расположено под панелью переключателей регулировки положения наружных зеркал заднего вида.

Карманы в дверях

Карманы в передних и задних дверях используются для хранения карт, инструкций и др.

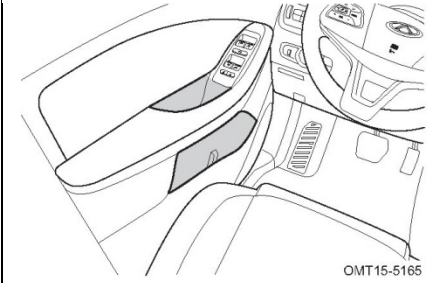

Карманы в передних дверях

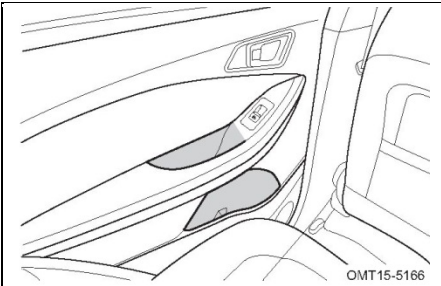

Карманы в задних дверях

ВНИМАНИЕ

- **При использовании карманов в дверях в качестве подстаканников**
- Емкости с жидкостями храните с закрытыми крышками. Не помещайте открытую емкость с жидкостью или наполненный стакан в карманы дверей. Это может привести к проливу жидкости.
- Некоторые емкости могут не помещаться в карманы дверей из-за размера или формы.
- Не помещайте в карманы дверей чрезмерно большие предметы.

Карманы в спинках сидений

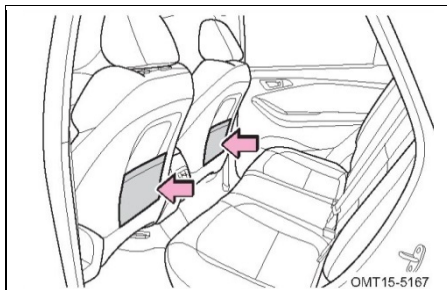

На спинках обоих сидений есть карманы, которые предназначены для хранения документов, инструкций и т. д.

Отделение для очков

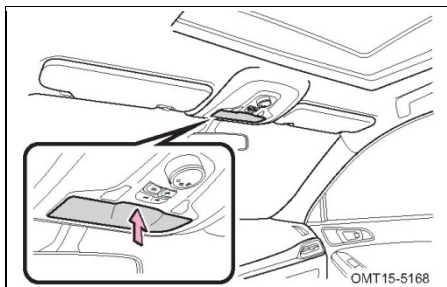

Отделение для очков расположено рядом с плафоном освещения салона.

Держатель для квитанций

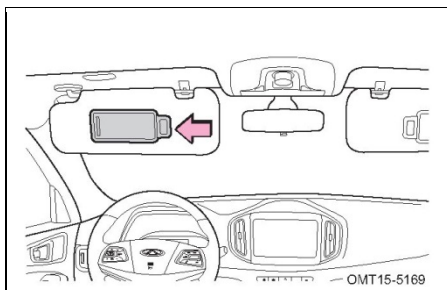

Держатель для квитанций расположен на солнцезащитном козырьке. Его можно использовать для хранения квитанций.

Багажное отделение

Складывающиеся спинки заднего сиденья обеспечивают удобство перевозки багажа. Спинки можно легко сложить. При сложенных спинках образуется ровный пол. Более подробную информацию см. в разделе «Задние сиденья».

■ Полка багажного отделения

При перевозке в багажном отделении небольших вещей полка багажного отделения предотвратит их перемещение в салон при резком торможении, обеспечивая защиту водителя и пассажиров.

При необходимости перевозки более крупных предметов крышку багажного отделения можно снять, чтобы увеличить полезный объем.

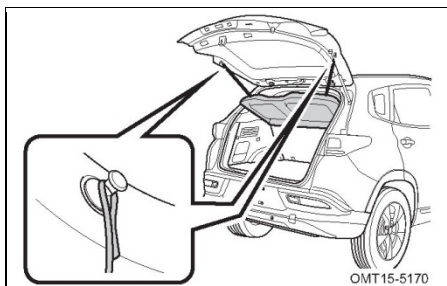

1. Чтобы опустить крышку багажника, снимите крючок.

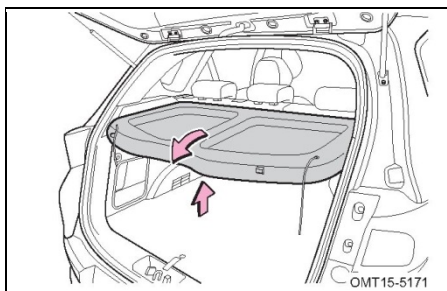

2. Чтобы снять крышку, извлеките ее из паза.

Вещевые отделения в багажнике

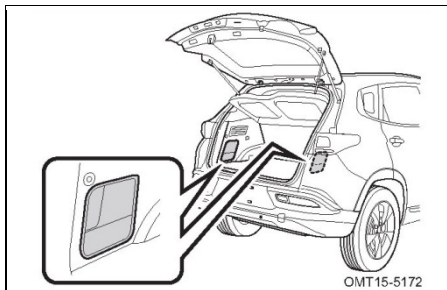

Они расположены с обеих сторон багажного отделения.

Рейлинги (при соответствующем оснащении)

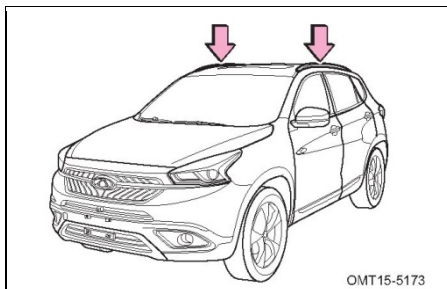

Рейлинги предназначены для перевозки багажа. Они не предназначены для перевозки чрезмерно тяжелых предметов. Убедитесь в том, что суммарная масса пассажиров, багажа в автомобиле и на багажнике на крыше не превышает максимально допустимую нагрузку на автомобиль.

Крючки для багажа

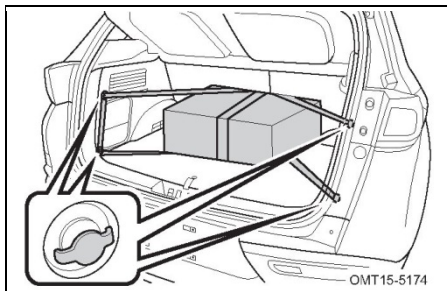

Крючки расположены с обеих сторон багажного отделения и могут использоваться для перевозки сумок, пакетов и т. п.

 ВНИМАНИЕ

- Не превышайте допустимую нагрузку на автомобиль.
- Располагайте груз так, чтобы его вес распределялся равномерно между передним и задним мостами.
- При перевозке длинномерных и широких предметов не допускайте, чтобы они выходили за габариты автомобиля.
- Перед началом движения убедитесь в том, что груз надежно закреплен на рейлингах.
- Соблюдайте осторожность, чтобы не повредить поверхность крыши. При необходимости подложите под багаж одеяло или другой защитный материал.

 ПРЕДУПРЕЖДЕНИЕ

- Распределяйте груз равномерно. Неравномерное распределение груза может привести к ухудшению управляемости и эффективности торможения, что может стать причиной тяжелых травм или гибели людей.
- Размещение груза на верхнем багажнике (рейлингах) приводит к повышению центра тяжести. Избегайте движения с высокой скоростью, резких троганий с места, поворотов и торможений. Это может привести к потере управления или опрокидыванию автомобиля.

Меры предосторожности при перевозке багажа

При загрузке автомобиля багажом соблюдайте следующие меры предосторожности:

- Складывайте спинки заднего сиденья только в том случае, если на сиденье нет пассажиров (инструкции по складыванию спинок см. в разделе «Задние сиденья»).
- Распределяйте груз равномерно.
- В целях экономии топлива не перевозите ненужные вещи.
- Убедитесь в том, что багаж не препятствует нормальному закрыванию двери багажного отделения.



ПРЕДУПРЕЖДЕНИЕ

- Не размещайте груз выше спинок сидений. В случае экстренного торможения или столкновения багаж, расположенный высоко, может перемещаться с огромной скоростью, что приведет к травмам.
- Не перевозите пассажиров в багажном отделении. Пассажиры должны находиться на своих местах с застегнутыми ремнями безопасности. В противном случае при столкновении или экстренном торможении риск получения тяжелой травмы значительно возрастает.
- Не помещайте на полку багажного отделения какие-либо предметы. В случае экстренного торможения или столкновения такие предметы могут слететь с полки и причинить травмы пассажирам. Надежно закрепляйте весь багаж.
- Не совершайте поездки при открытой или неплотно закрытой двери багажного отделения. Это может привести к вылету предметов из багажника и травмам.

Раздел 6

В СЛУЧАЕ ЧРЕЗВЫЧАЙНОЙ СИТУАЦИИ

- 6–1. Аварийная световая сигнализация356
- 6–2. В случае повреждения шины357
 - Необходимые инструменты и запасное колесо ..358
 - Подготовка к установке автомобиля на домкрат359
 - Замена колеса359
- 6–3. В случае перегрева двигателя366
- 6–4. Замена предохранителей ...368
- 6–5. Буксировка автомобиля 370
 - Меры предосторожности при буксировке 370
 - Аварийная буксировка. 372
 - Установка буксировочной проушины 374
- 6–6. Снятие и установка аккумуляторной батареи 376
- 6–7. Если двигатель вашего автомобиля не запускается 378
 - Простые проверки 378
 - Запуск двигателя с «залитыми» свечами зажигания 378
- 6–8. Запуск от внешнего источника 380
 - Порядок запуска от внешнего источника 381

Раздел 6. В СЛУЧАЕ ЧРЕЗВЫЧАЙНОЙ СИТУАЦИИ

6–1. Аварийная световая сигнализация

Если вы останавливаете автомобиль в месте с высоким риском возникновения ДТП, всегда включайте аварийную световую сигнализацию, чтобы предупредить водителей других транспортных средств. Останавливайте автомобиль как можно дальше от проезжей части.

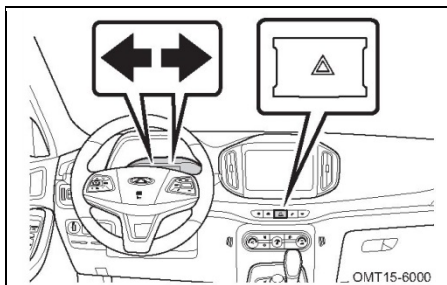

Кнопка аварийной световой сигнализации находится над панелью управления кондиционером.

Нажмите эту кнопку, чтобы включить аварийную световую сигнализацию. При этом загорятся все указатели поворота и соответствующие индикаторы на комбинации прибора. Нажмите эту кнопку еще раз, чтобы выключить аварийную световую сигнализацию.

При работающей аварийной световой сигнализации указать направление поворота с помощью указателя поворота нельзя.

Аварийная световая сигнализация работает при выключенном зажигании. При резком нажатии педали тормоза на высокой скорости все указатели поворота и соответствующие индикаторы на комбинации приборов мигают более часто. При отпускании педали тормоза, нажатии кнопки аварийной сигнализации или выключении зажигания все световые приборы прекращают мигать.

ВНИМАНИЕ

- Включайте аварийную световую сигнализацию только в экстренных случаях.
- Во избежание разряда аккумуляторной батареи не включайте аварийную световую сигнализацию на долгое время при неработающем двигателе.

Раздел 6. В СЛУЧАЕ ЧРЕЗВЫЧАЙНОЙ СИТУАЦИИ 6–2. В случае повреждения шины

1. В случае повреждения шины во время движения снижайте скорость автомобиля постепенно и поддерживайте движение автомобиля по прямой. Остановите автомобиль в безопасном месте вдали от проезжей части. Припаркуйте автомобиль на твердой горизонтальной поверхности. По возможности не останавливайтесь на разделительной полосе или автомагистрали.
2. Задействуйте стояночный тормоз и переведите рычаг селектора в положение Р (на моделях с КП DCT / вариатором) или включите нейтраль (на моделях с МКП).
3. Выключите двигатель и включите аварийную световую сигнализацию.
4. Попросите всех пассажиров выйти из автомобиля и отойти от проезжей части.

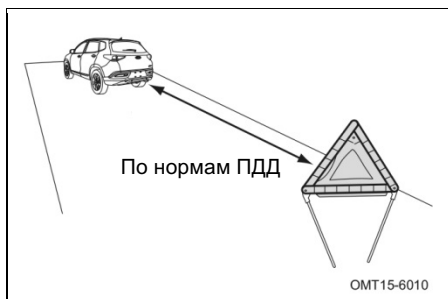

5. Извлеките знак аварийной остановки из багажного отделения и установите его согласно с требованиями ПДД.

ВНИМАНИЕ

- Не продолжайте движение с поврежденной шиной. Движение с поврежденной шиной даже на короткое расстояние приведет к невозможности ее ремонта.

Необходимые инструменты и запасное колесо

В экстренных ситуациях вам может понадобиться самостоятельно выполнить ремонт автомобиля. На этот случай вам следует ознакомиться с порядком использования возимых инструментов.

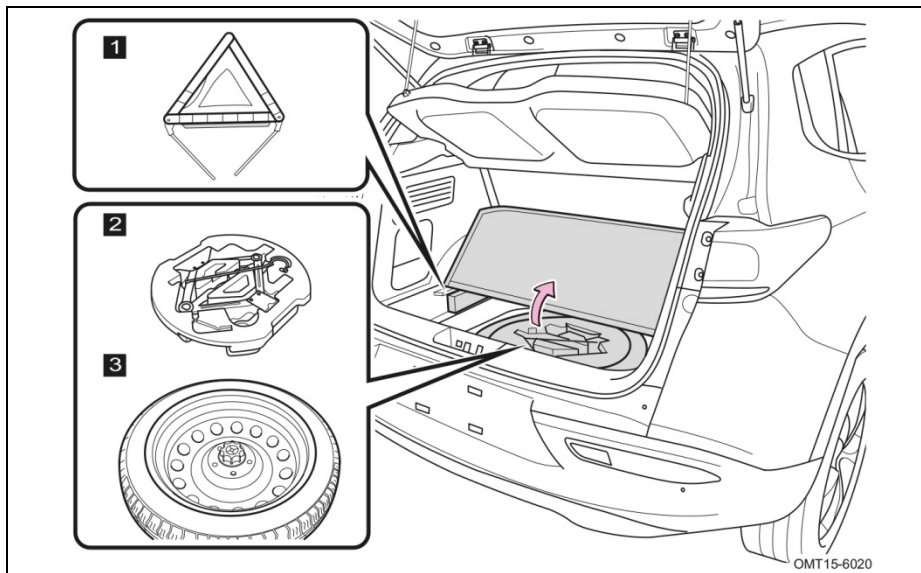

1 Знак аварийной остановки

2 Инструменты и приспособления

3 Запасное колесо

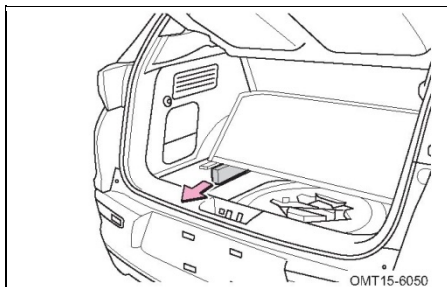

Потяните знак аварийной остановки назад, чтобы достать его.

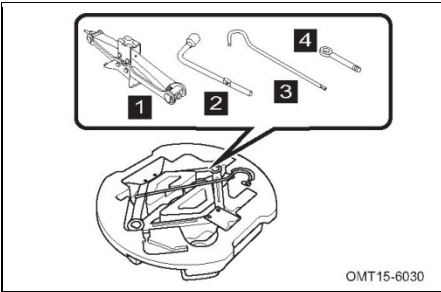

- 1** Домкрат
- 2** Колесный ключ
- 3** Рычаг домкрата
- 4** Буксировочная проушина

Подготовка к установке автомобиля на домкрат

1. Пользуйтесь домкратом, только когда автомобиль установлен на твердой и ровной поверхности.
2. Рекомендуется положить под диагонально расположенные колеса противооткатные упоры и убедиться в том, что в автомобиле никого нет.
3. Не ложитесь под автомобиль, когда он приподнят на домкрате.

Замена колеса

1. Достаньте запасное колесо.

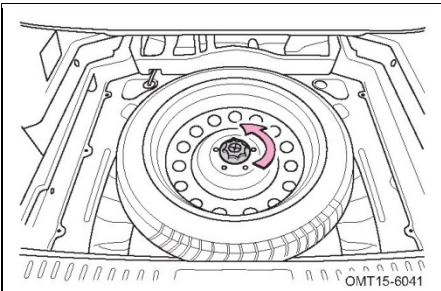

Откройте дверь багажного отделения, поднимите коврик и достаньте инструменты. Чтобы достать запасное колесо, поворачивайте болт его крепления против часовой стрелки.

2. Установите противооткатные упоры.

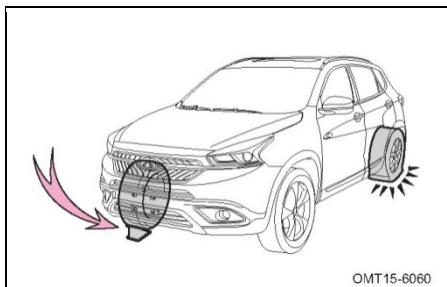

При установке автомобиля на домкрат необходимо установить противооткатный упор под колесо, диагонально противоположное снимаемому колесу.

Поврежденная шина	Положение противооткатного упора
Переднее левое колесо	За задним правым колесом
Переднее правое колесо	За задним левым колесом
Заднее левое колесо	Перед передним правым колесом
Заднее правое колесо	Перед передним левым колесом

3. Ослабьте затяжку всех колесных болтов.

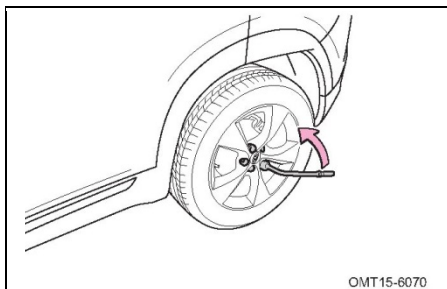

Перед установкой автомобиля на домкрат ослабьте затяжку всех болтов крепления заменяемого колеса, поворачивая колесный ключ против часовой стрелки.

Чтобы добиться максимального усилия, установите колесный ключ на болт таким образом, чтобы рукоятка была наклонена вправо, затем возьмитесь за конец ключа и потяните его вверх, как показано на рисунке.

ВНИМАНИЕ

- При отворачивании колесных болтов следите за тем, чтобы колесный ключ при этом не срывался.
- На этом этапе не снимайте болты полностью — необходимо только ослабить их затяжку.

4. Установите домкрат на ровную твердую поверхность и подведите паз в верхней опоре домкрата под соответствующее место для установки домкрата.

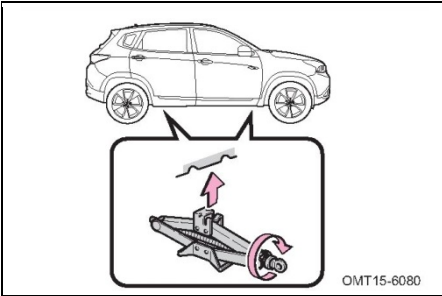

Поворачивайте рукоятку по часовой стрелке до тех пор, пока паз на домкрате не коснется точки установки домкрата на автомобиле.

⚠ ПРЕДУПРЕЖДЕНИЕ

При установке автомобиля на домкрат всегда помните о следующем:

- Домкрат предназначен только для замены колеса.
- Когда автомобиль установлен на домкрат, не запускайте двигатель.
- Убедитесь в том, что домкрат установлен в правильном месте под автомобилем. В противном случае это может привести к повреждению автомобиля и травмам людей.
- При установке автомобиля на домкрат не устанавливайте какие-либо предметы на или под домкрат.
- Не устанавливайте автомобиль на несколько домкратов одновременно.

5. Убедитесь в том, что в автомобиле никого нет, и установите домкрат.

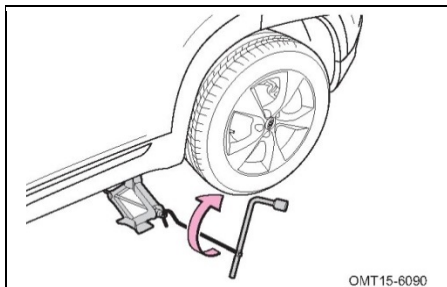

При установке автомобиля на домкрат вставьте рычаг в домкрат, а колесный ключ — в рычаг. Поворачивайте колесный ключ по часовой стрелке. Когда домкрат коснется автомобиля и начнется его подъем, убедитесь в том, что домкрат установлен правильно.

ПРЕДУПРЕЖДЕНИЕ

- Во избежание травм не ложитесь под автомобиль, когда он установлен на домкрат.
- Поднимайте колесо на домкрате на высоту, необходимую для его нормального снятия.
- Номинальная нагрузка, на которую рассчитан домкрат — 1 000 кг.

6. Снимите колесо.

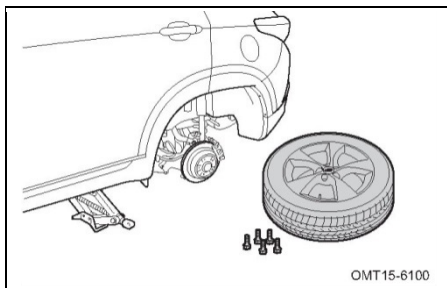

С помощью колесного ключа выверните 5 колесных болтов и снимите колесо.

Чтобы не поцарапать поверхность колесного диска, кладите колесо лицевой стороной вверх.

7. Установите запасное колесо.

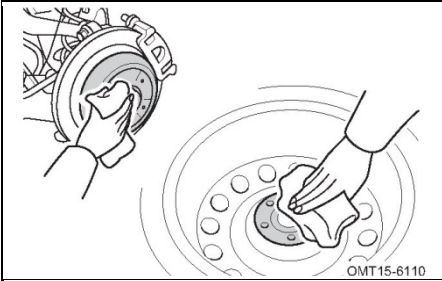

а. Перед установкой колеса очистите установочные отверстия от посторонних материалов. Убедитесь в том, что поверхность колеса плотно прилегает к ступице. В противном случае это может привести к ослаблению затяжки болтов и ДТП.

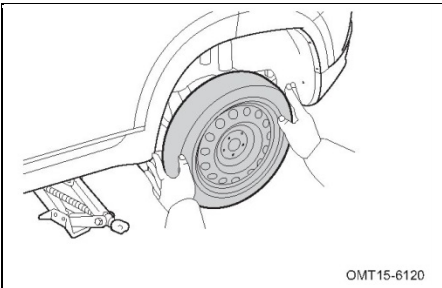

б. Установите запасное колесо на ступицу.

8. Установите колесные болты.

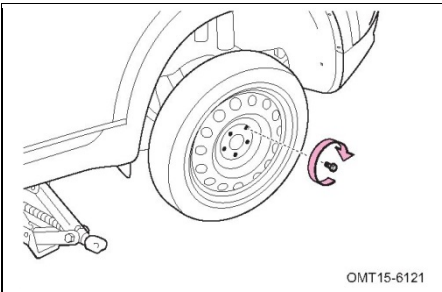

Сначала вверните каждый болт от руки по часовой стрелке. Затем выровняйте колесо и предварительно затяните болты с помощью колесного ключа.

 **ВНИМАНИЕ**

Не наносите на колесные болты масло или смазку. Если на болте есть загрязнения, перед установкой его необходимо очистить.

9. Снимите автомобиль с домкрата и затяните каждый колесный болт.

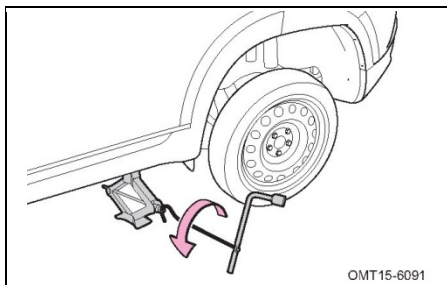

Чтобы опустить автомобиль, поворачивайте колесный ключ против часовой стрелки.

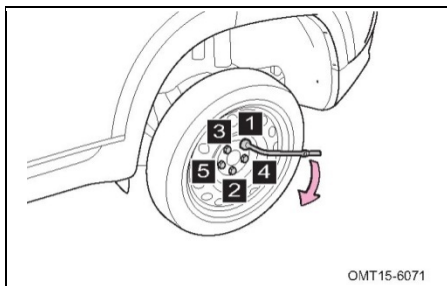

Затяните болты с помощью колесного ключа в последовательности, показанной на рисунке. Повторите процесс 2–3 раза, чтобы убедиться, что болты надежно затянуты.

Для затяжки болтов используйте только колесный ключ.



ПРЕДУПРЕЖДЕНИЕ

- При опускании автомобиля убедитесь в том, что вы и другие люди находитесь на безопасном расстоянии. Это позволит избежать несчастного случая.
- Доберитесь до ближайшей авторизованной сервисной станции Chevy, двигаясь с низкой скоростью, чтобы затянуть болты моментом 130 ± 10 Н·м. В противном случае затяжка болтов может ослабнуть, что приведет к отворачиванию болтов, потере колеса и серьезным травмам.

10. Положите в багажное отделение колесо с поврежденной шиной.

11. Уберите домкрат, знак аварийной остановки и все инструменты на место.

12. Проверьте давление воздуха в шине запасного колеса.

Если давление воздуха в шине низкое, доберитесь до ближайшей сервисной станции, двигаясь с низкой скоростью, чтобы довести давление воздуха в шине до нормы. Не забудьте установить колпачок на вентиль. В противном случае в золотник могут попасть загрязнения, что может привести к утечке воздуха. В случае потери колпачка при первой же возможности приобретите новый.

**ПРЕДУПРЕЖДЕНИЕ**

- При использовании неполноразмерного запасного колеса соблюдайте предписанные скоростные ограничения.
- Неполноразмерной запасное колесо нельзя использовать для длительных поездок. Обратитесь на ближайшую сервисную станцию для установки обычного колеса.

Раздел 6. В СЛУЧАЕ ЧРЕЗВЫЧАЙНОЙ СИТУАЦИИ 6–3. В случае перегрева двигателя

Если указатель температуры охлаждающей жидкости указывает на перегрев и сигнализатор высокой температуры охлаждающей жидкости на комбинации приборов горит, это указывает на перегрев двигателя.

Необходимо сделать следующее:

1. Аккуратно уберите автомобиль с дороги и остановите его в безопасном месте, активируйте стояночный тормоз, переведите рычаг селектора в положение Р (для моделей с КП DCT / вариатором) или включите нейтральную передачу (на моделях с МКП), а также включите аварийную световую сигнализацию. Если кондиционер включен, выключите его.
2. Если из расширительного бачка выходит охлаждающая жидкость или пар, немедленно остановите двигатель. Перед открыванием капота подождите, пока прекратится выход пара. Если охлаждающая жидкость или пар не выходят из расширительного бачка, не выключайте двигатель и проверьте, работает ли вентилятор системы охлаждения.

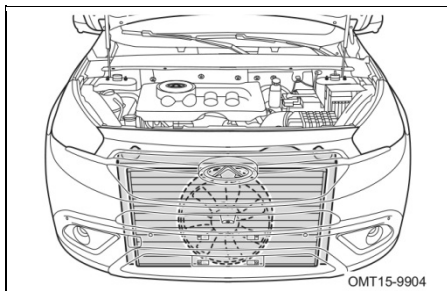

Если вентилятор системы охлаждения не работает, немедленно выключите двигатель и обратитесь на авторизованную сервисную станцию Chery для проверки системы охлаждения.

ПРЕДУПРЕЖДЕНИЕ

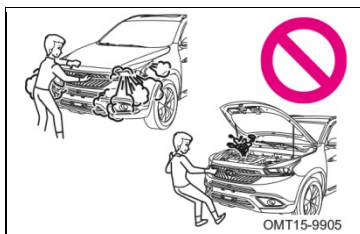

- Если из расширительного бачка выходит пар или охлаждающая жидкость, это указывает на высокое давление в системе. Во избежание травмы не открывайте капот.
- Не снимайте пробку расширительного бачка при горячем двигателе и радиаторе. Выплеск горячей охлаждающей жидкости и выход пара могут привести к серьезным ожогам.

- Откройте капот, убедитесь в том, что в радиаторе, на шлангах и под автомобилем нет следов утечки охлаждающей жидкости. Вода, выходящая из трубки кондиционера во время его работы, не является признаком неисправности.

 ПРЕДУПРЕЖДЕНИЕ

Когда двигатель работает, не подносите руки и одежду к вентилятору и приводному ремню. Вентилятор может работать даже после выключения двигателя.

- При обнаружении утечки охлаждающей жидкости немедленно выключите двигатель и обратитесь на авторизованную сервисную станцию Chery для проведения диагностики и ремонта.

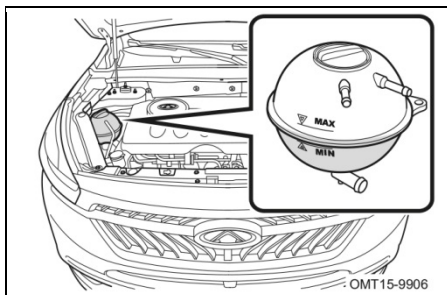

- Если следы утечки охлаждающей жидкости отсутствуют, откройте пробку расширительного бачка и проверьте уровень жидкости. Если уровень жидкости низкий, доведите его до нормы. Используйте только рекомендованную Chery охлаждающую жидкость.

 ВНИМАНИЕ

- В экстренной ситуации вместо охлаждающей жидкости можно использовать воду.
- Если двигатель часто перегревается, обратитесь на авторизованную сервисную станцию Chery для выполнения диагностики и ремонта системы охлаждения.

Раздел 6. В СЛУЧАЕ ЧРЕЗВЫЧАЙНОЙ СИТУАЦИИ 6–4. Замена предохранителей

Предохранители используются для защиты электрических цепей и электроприборов от перегрузки. Причиной прекращения работы какого-либо электрического прибора может являться перегоревший предохранитель. Перегоревшие предохранители необходимо заменять.

1. Выключите все электрооборудование и зажигание.
2. Откройте крышку блока предохранителей и реле и снимите подозрительный предохранитель (для предохранителей типа А используйте съемник).
3. Проверьте, не перегорел ли предохранитель. Если вы не уверены, перегорел предохранитель или нет, замените его запасным предохранителем.

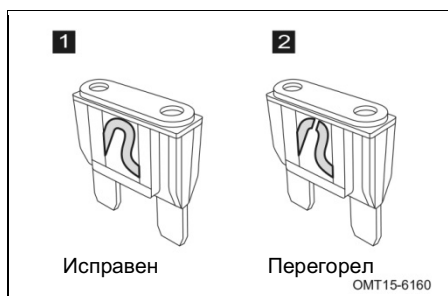

Предохранитель типа А

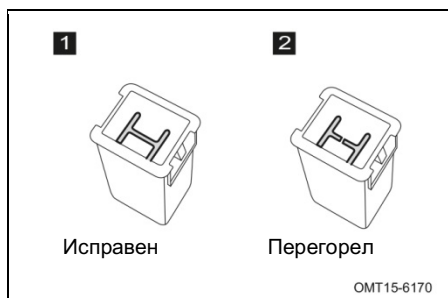

Предохранитель типа В

4. Новый предохранитель должен иметь то же номинальное значение тока, что и снятый. Номинальное значение тока указано на схеме, расположенной на тыльной стороне крышки блока. Информация о расположении предохранителей и реле приведена в подразделах «Блок предохранителей и реле в моторном отсеке» и «Блок предохранителей и реле в передней панели» в разделе 8.

Если у вас нет запасного предохранителя, в экстренной ситуации вы можете использовать предохранитель менее важных электрических приборов с аналогичными характеристиками (например, аудиосистемы или прикуривателя).

Мы рекомендуем купить комплект запасных предохранителей и возить его в автомобиле.

 ВНИМАНИЕ

- Перед заменой каких-либо предохранителей выключите все электрооборудование и зажигание.
- Не используйте предохранитель с более высоким значением номинального тока. Это может привести к перегрузке электроприборов. Если новый или другой исправный предохранитель с подходящим значением номинального тока тоже перегорает, это указывает на наличие проблемы в цепи. В этом случае обратитесь на авторизованную сервисную станцию Chery для проведения диагностики и ремонта.
- Даже в качестве временной меры не устанавливайте вместо предохранителя проволоку. Это может привести к серьезным повреждениям электроприборов и даже пожару.
- Не вносите изменения в конструкцию предохранителей или блока.

Меры предосторожности при буксировке

В случае буксировки используйте страховочные цепи и соблюдайте все местные законы. Колеса, контактирующие с дорогой, и соответствующий мост должны быть в хорошем состоянии. В противном случае используйте эвакуатор.

Ниже описаны правильные методы буксировки:

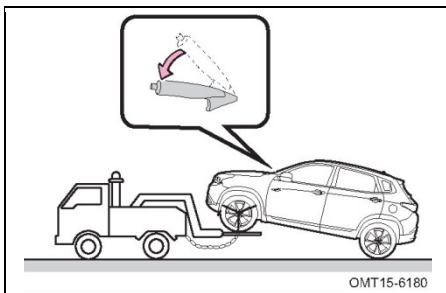

- Перевозка на эвакуаторе с частичной погрузкой.

ВНИМАНИЕ

- После вывешивания колес их необходимо зафиксировать страховочной цепью или аналогичным приспособлением.
- Перед началом буксировки выключите стояночный тормоз и включите нейтральную передачу.
- Убедитесь, что между дорожным покрытием и невывешенным мостом имеется достаточный дорожный просвет. В противном случае бампер и днище кузова буксируемого автомобиля будут повреждены.

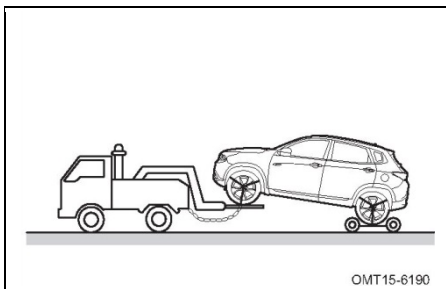

- При погрузке передней оси на эвакуатор установите транспортировочную тележку под задние колеса.

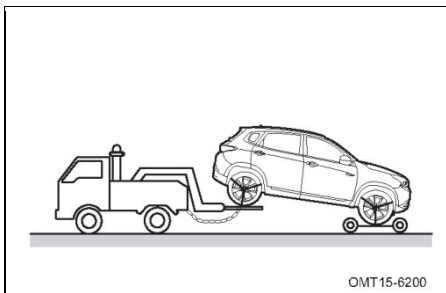

- При погрузке задней оси на эвакуатор установите транспортировочную тележку под передние колеса.

Ниже описаны неправильные методы буксировки:

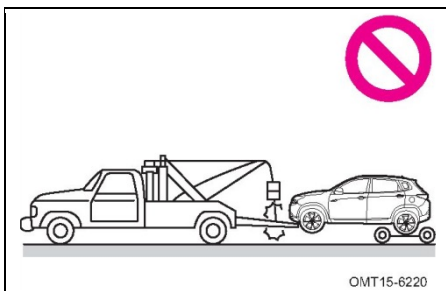

- Буксировка автомобиля на эвакуаторе с лебедкой, когда передние колеса вывешены.

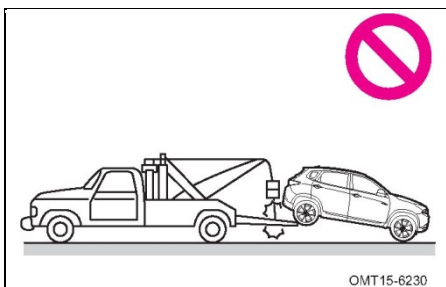

- Буксировка автомобиля на эвакуаторе с лебедкой, когда задние колеса вывешены, а передние находятся на земле.

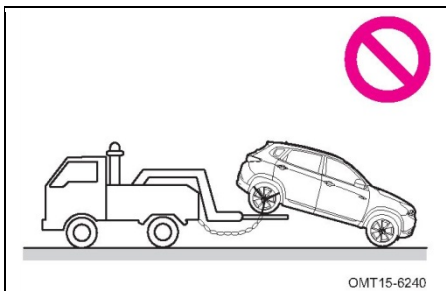

- Буксировка автомобиля на эвакуаторе с частичной погрузкой, когда задние колеса вывешены, а передние находятся на земле.

ВНИМАНИЕ

Не используйте для буксировки эвакуатор с лебедкой. Это может привести к повреждению кузова автомобиля.

Аварийная буксировка

Если у вас нет возможности вызвать эвакуатор, то в экстренной ситуации можно буксировать автомобиль с помощью троса, цепи или штанги, прикрепляемых к буксировочной проушине. При буксировке автомобиля будьте предельно внимательны. Буксировать автомобиль можно только на дорогах с твердым покрытием, на короткие расстояния и с низкой скоростью. Водитель в буксируемом автомобиле должен управлять рулевым колесом и тормозами. Колеса, трансмиссия, мост, рулевое колесо и тормоза должны быть в исправном состоянии.

1. Задействуйте стояночный тормоз.
2. Установите рычаг переключения передач в положение N.
3. Зажигание должно быть включено или находиться в режиме ACC.

ВНИМАНИЕ

- Перед буксировкой автомобиля убедитесь, что колеса, мост, трансмиссия, рулевое колесо и тормоза находятся в исправном состоянии.
- Подсоедините буксировочный трос, цепь или штангу к буксировочной проушине.
- Постарайтесь максимально избегать поворотов. Во избежание повреждений автомобиля не буксируйте его в сторону.
- Если двигатель не работает, вакуумный тормозной усилитель и усилитель рулевого управления также не работают. Поэтому для поворота руля и нажатия педали тормоза требуются повышенные усилия. При буксировке соблюдайте осторожность.
- Если буксируемый автомобиль не удастся сдвинуть с места, прекратите буксировку, чтобы не допустить вторичных повреждений. В этом случае при первой же возможности обратитесь на авторизованную сервисную станцию Chery или в службу эвакуации автомобилей.



ПРЕДУПРЕЖДЕНИЕ

- При буксировке автомобиля избегайте резких разгонов с места или опасных маневров, во время которых на буксировочную проушину, трос, цепь или штангу оказывается повышенная нагрузка. Это может привести к их поломке, повреждению автомобиля или серьезным травмам.
- Во избежание травм в буксируемом автомобиле не должно находиться никого, кроме водителя.
- Не буксируйте автомобиль с КП DCT / вариатором в течение длительного периода времени.

Установка буксировочной проушины

- Место установки буксировочной проушины в передней части автомобиля

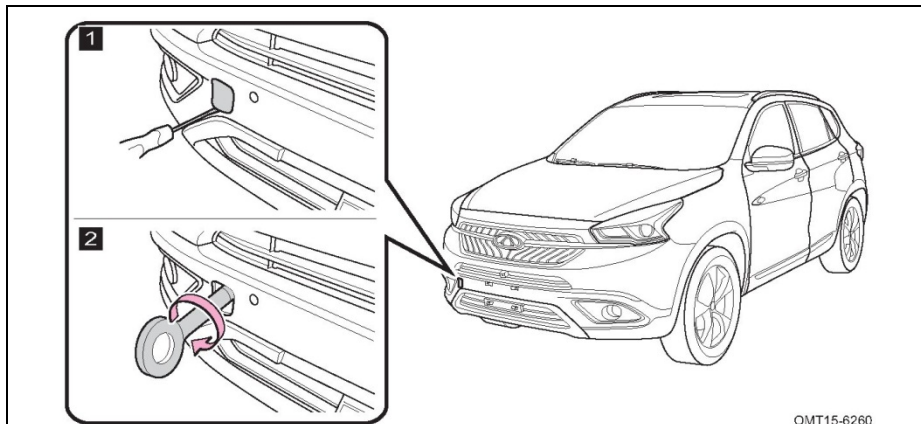

Буксировочная проушина устанавливается в передней правой части автомобиля.

1. Чтобы снять заглушку отверстия под буксировочную проушину, используйте отвертку с плоским наконечником.
2. Установите буксировочную проушину в отверстие, вворачивая ее по часовой стрелке. Затем надежно затяните ее колесным ключом.

■ Место установки буксировочной проушины в задней части автомобиля

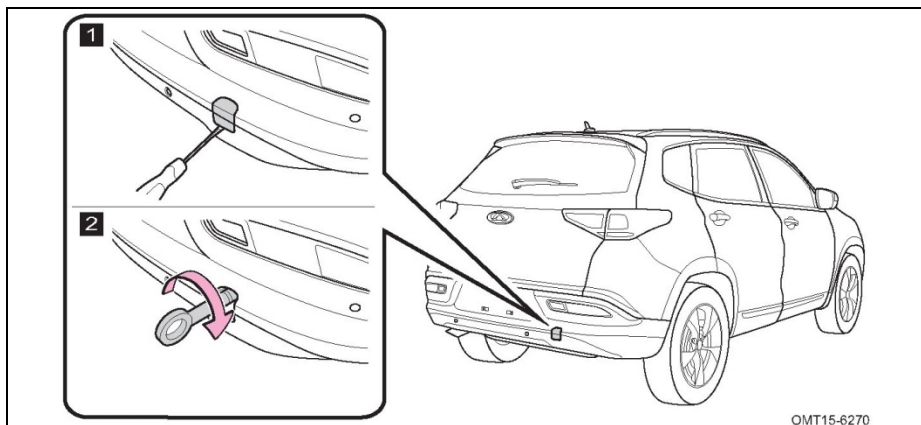

Буксировочная проушина устанавливается в задней правой части автомобиля.

1. Чтобы снять заглушку отверстия под буксировочную проушину, используйте отвертку с плоским наконечником.
2. Установите буксировочную проушину в отверстие, вворачивая ее по часовой стрелке. Затем надежно затяните ее колесным ключом.

 ВНИМАНИЕ

Используйте только подходящие буксировочные проушины. В противном случае это может привести к повреждению автомобиля.

 ПРЕДУПРЕЖДЕНИЕ

Убедитесь в надежности установки буксировочной проушины. В противном случае буксировочная проушина может вырваться из отверстия, что может стать причиной ДТП, серьезных травм или гибели людей.

Раздел 6. В СЛУЧАЕ ЧРЕЗВЫЧАЙНОЙ СИТУАЦИИ

6–6. Снятие и установка аккумуляторной батареи

Для снятия и установки аккумуляторной батареи необходимо выполнить следующее:

1. Выключите все электрооборудование и зажигание.
2. Откройте капот.

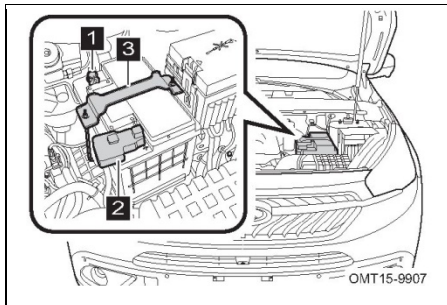

3. Отсоедините «отрицательный» (-) провод (1) от аккумуляторной батареи.
4. Отсоедините «положительный» (+) провод (2) от аккумуляторной батареи.
5. Снимите держатель (3) аккумуляторной батареи и саму батарею.

ВНИМАНИЕ

Соблюдайте осторожность, чтобы металлические инструменты не коснулись выводов аккумуляторной батареи или «положительного» вывода и кузова автомобиля одновременно.

6. Установите новую аккумуляторную батарею с аналогичными характеристиками. Установка новой аккумуляторной батареи выполняется в последовательности, обратной последовательности снятия.

ЗАЩИТА ОКРУЖАЮЩЕЙ СРЕДЫ

Отработавшая аккумуляторная батарея содержит серную кислоту и свинец, поэтому ее нельзя выбрасывать с бытовыми отходами. Утилизируйте аккумуляторную батарею в соответствии с местными законами и нормами.



ПРЕДУПРЕЖДЕНИЕ

- Не наклоняйте аккумуляторную батарею. При работе с аккумуляторной батареей всегда надевайте защитные очки и перчатки, поскольку содержащаяся в ней кислота очень агрессивна.
- Не допускайте попадания кислоты на кожу и одежду. При попадании кислоты на кожу или одежду ее необходимо нейтрализовать раствором щелочи (мылом), а затем промыть большим количеством чистой воды. При необходимости немедленно обратитесь ко врачу.
- Храните аккумуляторную батарею вдали от детей.
- Не курите и не пользуйтесь источниками открытого огня около аккумуляторной батареи.

Простые проверки

Если двигатель не запускается, убедитесь в том, что вы следуете инструкциям, приведенным в разделе 4 «Стандартная процедура запуска двигателя», и проверьте уровень топлива.

■ Если двигатель не запускается или работает на низких оборотах

1. Убедитесь, что клеммы проводов чистые и надежно подсоединены к выводам аккумуляторной батареи.
2. Если провода подсоединены правильно к аккумуляторной батарее, включите фары и посмотрите, как они горят. Если они светят тускло, значит, аккумуляторная батарея разряжена. Попробуйте запустить двигатель от внешнего источника. Если двигатель по-прежнему не запускается, это может указывать на неисправность стартера. В этом случае обратитесь на авторизованную сервисную станцию Chery для проведения диагностики и ремонта.

■ Если коленчатый вал двигателя прокручивается нормально, но не запускается

1. Переведите кнопочный выключатель зажигания в режим OFF или ACC и попробуйте запустить двигатель еще раз.
2. Если не удастся запустить двигатель, постоянные попытки запуска могут привести к заливу свечей зажигания топливом. Попробуйте выполнить процедуры, описанные в разделе «Запуск двигателя с "залитыми" свечами зажигания».
3. Если двигатель по-прежнему не запускается, значит, есть другие неисправности. В этом случае обратитесь на авторизованную сервисную станцию Chery для проведения диагностики и ремонта.

Запуск двигателя с «залитыми» свечами зажигания

Если не удастся запустить двигатель, постоянные попытки запуска могут привести к заливу свечей зажигания топливом.

Для версий с вариатором / КП DCT:

Попробуйте запустить двигатель, как вы это делаете обычно. См. подраздел «Стандартная процедура запуска двигателя» в разделе 4.

Для версий с МКП:

Выключите зажигание и повторите попытку через несколько минут.

Если двигатель не запускается, обратитесь на авторизованную сервисную станцию Chery для диагностики и устранения неисправности.

 ВНИМАНИЕ

- Во избежание повреждения стартера не запускайте двигатель дольше 15 секунд за 1 раз.
- Если двигатель запускается с трудом или часто останавливается, обратитесь на авторизованную сервисную станцию Chery для диагностики и устранения неисправности.

Если вы не знаете, как выполняется такой запуск, то в целях безопасности и во избежание повреждений, компания Chery настоятельно рекомендует обратиться за помощью к более опытным людям или в службу эвакуации автомобилей.



ПРЕДУПРЕЖДЕНИЕ

- Аккумуляторная батарея содержит ядовитую и едкую серную кислоту. При запуске двигателя от внешнего источника надевайте средства индивидуальной защиты, такие как защитные очки. Не допускайте попадания серной кислоты на одежду, кожу и кузов автомобиля.
- При попадании серной кислоты на кожу или в глаза промойте их большим количеством воды и немедленно обратитесь к врачу. По пути к врачу по возможности постоянно прикладывайте к пораженному месту влажную губку или бинт.
- Используйте специальные пусковые провода для запуска двигателя от внешнего источника.
- Храните аккумуляторную батарею вдали от детей.
- Не курите и не пользуйтесь источниками открытого огня около аккумуляторной батареи.
- При запуске двигателя от внешнего источника убедитесь, что около аккумуляторной батареи никого нет.



ВНИМАНИЕ

При запуске двигателя напряжение внешней аккумуляторной батареи, например, другого автомобиля, номинально должно быть 12 В. Если вы не знаете, какое напряжение у аккумуляторной батареи, не запускайте двигатель от этого источника. При подсоединении пусковых проводов для запуска двигателя от внешнего источника убедитесь, что они не касаются приводных ремней или вентилятора.

Порядок запуска от внешнего источника

1. Отключите все ненужные электрические приборы. Если аккумуляторная батарея, от которой будет производиться запуск вашего автомобиля, установлена в другом автомобиле, убедитесь в том, что они не соприкасаются.

ВНИМАНИЕ

Если двигатель автомобиля, от аккумуляторной батареи которого будет производиться запуск, не работает, запустите его и подождите несколько минут. При запуске двигателя от внешнего источника слегка нажмите педаль акселератора.

2. Подсоедините пусковые провода в порядке, показанном на рисунке (см. ниже).

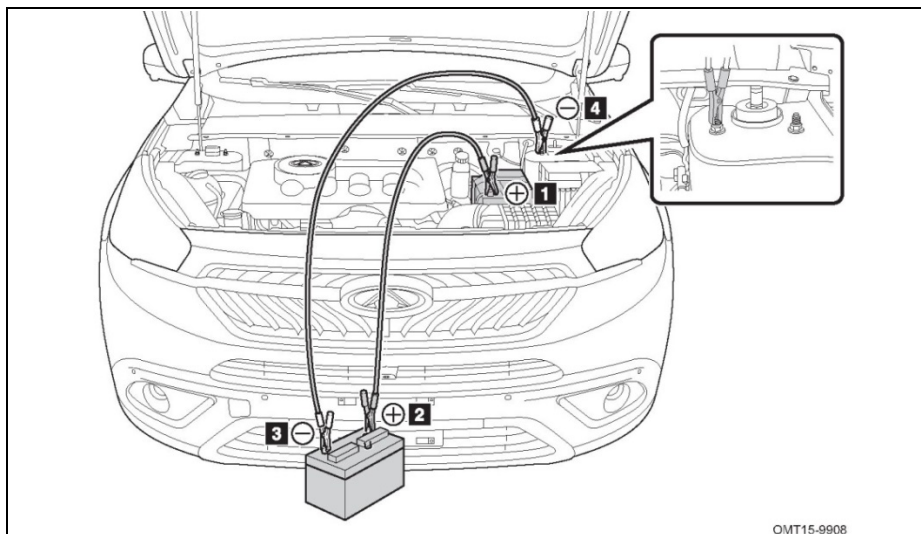

- 1** Подсоедините один конец «положительного» (красного) пускового провода к «положительному» (+) выводу разряженной аккумуляторной батареи.
- 2** Подсоедините другой конец «положительного» (красного) пускового провода к «положительному» (+) выводу аккумуляторной батареи другого автомобиля.
- 3** Подсоедините один конец «отрицательного» (черного) пускового провода к «отрицательному» (-) выводу аккумуляторной батареи другого автомобиля.
- 4** Подсоедините другой конец «отрицательного» (черного) пускового провода к «отрицательному» (-) выводу разряженной аккумуляторной батареи или к неокрашенной металлической детали вашего автомобиля.

ВНИМАНИЕ

- Не наклоняйте аккумуляторную батарею при подсоединении.
- Не допускайте соприкосновения концов пусковых проводов друг с другом или с другими металлическими частями автомобиля.
- Не подсоединяйте пусковые провода к подвижным компонентам двигателя или компонентам, расположенным рядом с ними.

3. Запустите двигатель. После запуска дайте двигателю поработать несколько минут, слегка нажимая педаль акселератора.



ПРЕДУПРЕЖДЕНИЕ

Во время запуска двигателя не прикасайтесь к аккумуляторной батарее.

4. Отсоедините провода в последовательности, обратной последовательности подсоединения (сначала «отрицательный», затем «положительный»).

Если причина выхода аккумуляторной батареи вашего автомобиля неизвестна, при первой же возможности обратитесь на авторизованную сервисную станцию Chery для проведения диагностики и ремонта.

Если первая попытка запуска не увенчалась успехом, убедитесь в правильности подсоединения проводов и повторите попытку.

Если двигатель не удастся запустить, обратитесь на авторизованную сервисную станцию Chery.

- 7-1. Обслуживание вашего автомобиля 386
 - Запись на обслуживание ... 386
 - Список работ технического обслуживания 386
 - Запросы на проведение техобслуживания ... 386

- 7-2. Если вам нужна помощь 387
 - Удовлетворенность техническим обслуживанием 387
 - Обслуживание в авторизованных сервисных центрах Chery 387

- 7-3. Отдел послепродажного обслуживания Chery International..... 388
 - Способы контактов 388

Запись на обслуживание

При посещении сервисной станции для обслуживания автомобиля берите с собой все необходимые документы. Не все работы по техническому обслуживанию и ремонту покрываются гарантией. Обсудите стоимость работ с мастером-консультантом.

Список работ технического обслуживания

Подготовьте список проблем с вашим автомобилем или работ, которые, по вашему мнению, необходимо выполнить в ходе технического обслуживания. Если вы попадали в ДТП или на автомобиле выполнялись работы, не указанные в электронной гарантийной сервисной книжке, всегда сообщайте об этом мастеру-консультанту.

Запросы на проведение техобслуживания

Если вы указываете ряд позиций технического обслуживания и хотите получить автомобиль к концу дня, обсудите ситуацию с мастером-консультантом и при необходимости расставьте приоритеты.

Удовлетворенность техническим обслуживанием

Компания Chery и ее авторизованные сервисные станции стремятся обеспечить вашу удовлетворенность их продуктами и услугами. Для нас очень важно, чтобы вы были довольны нашими автомобилями. При возникновении проблем или сложности с техническим обслуживанием мы рекомендуем вам сделать следующее:

- Обсудите проблему с мастером-консультантом вашей авторизованной сервисной станции Chery. Сотрудники авторизованных сервисных станций обладают профессиональными знаниями, которые позволят им быстро решить вашу проблему.
- Если вы все же не удовлетворены, обратитесь к руководителю сервисной станции. Нужно перефразировать фразу
- Если сотрудники сервисной станции не могут решить вашу проблему, обратитесь в отдел послепродажного обслуживания Chery.

Обслуживание в авторизованных сервисных центрах Chery

Продлить срок службы вашего автомобиля можно только при условии использования оригинальных запасных частей и материалов. Компания Chery Automobile Co., Ltd. поставляет на авторизованные сервисные станции Chery по всему миру только оригинальные запасные части. Поэтому на авторизованных сервисных станциях Chery используются только оригинальные запасные части.

На авторизованных сервисных станциях Chery работают профессионалы, прошедшие обучение в Chery Automobile Co., Ltd. Помните, что специалисты авторизованных сервисных станций знают ваш автомобиль лучше всего и используют только оригинальные запасные части и материалы для ремонта и технического обслуживания.

Способы контактов

- Горячая линия 8 (800) 555-999-8
- Форма обратной связи на сайте www.chery.ru

Любое обращение в Отдел послепродажного обслуживания АО "ЧЕРИ АВТОМОБИЛИ РУС" должно включать следующие данные:

- Ф. И. О. и адрес владельца
- Номер телефона владельца
- Адрес эл. почты владельца
- Название дилерского центра, который продал и обслуживал автомобиль
- Идентификационный номер автомобиля (VIN)

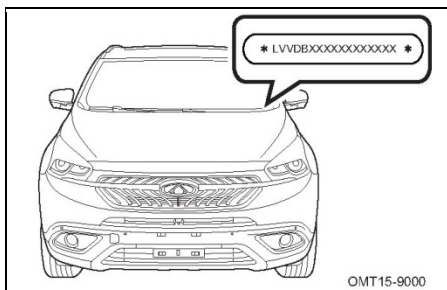

VIN-номер указан в верхней левой части передней панели, его можно увидеть с наружной части ветрового стекла.

ВНИМАНИЕ

Не закрывайте, не окрашивайте, не сваривайте, не режьте, не сверлите и не снимайте табличку с идентификационным номером (VIN).

- Дата передачи автомобиля и текущий пробег
- Сервисная история автомобиля
- Точное описание проблемы и условия, при которых она возникает

Раздел 8

ТЕХНИЧЕСКОЕ ОБСЛУЖИВАНИЕ

- 8–1. Техническое обслуживание и ремонт 390
 - Техническое обслуживание 390
 - Система подушек безопасности 391
- 8–2. Самостоятельное техническое обслуживание 395
 - Описание компонентов моторного отсека 396
 - Блок предохранителей и реле моторного отсека 397
 - Блок предохранителей и реле передней панели 400
 - Проверка уровня моторного масла 402
 - Проверка уровня масла / рабочей жидкости в коробке передач 404
 - Проверка уровня тормозной жидкости 404
 - Проверка уровня охлаждающей жидкости двигателя 405
 - Проверка уровня жидкости гидроусилителя рулевого управления (при соответствующем оснащении) 406
 - Проверка радиатора системы охлаждения двигателя и конденсора кондиционера 407
 - Проверка натяжения приводного ремня ... 407
 - Проверка давления воздуха в шинах 407
 - Проверка состояния шин 409
 - Перестановка шин 410
 - Проверка аккумуляторной батареи 411
 - Проверка предохранителей 411
 - Добавление жидкости омывателей стекол .. 413
 - Проверка щеток очистителей стекол .. 413
 - Замена щеток очистителей стекол 414
 - Проверка и замена фильтра климатической системы 415
 - Замена ламп 417
 - Ручная регулировка угла наклона ближнего / дальнего света фар . 422
- 8–3. Мойка и уход за автомобилем 424
- 8–4. Обкатка нового автомобиля 426

ТЕХНИЧЕСКОЕ ОБСЛУЖИВАНИЕ

Сервисные интервалы планового технического обслуживания определяются по показаниям одометра или времени — в зависимости от того, что наступает ранее. Более подробную информацию см. в «План технического обслуживания». В «План технического обслуживания» указан интервал для каждой позиции технического обслуживания.

Более подробную информацию см. в «Руководство по техническому обслуживанию».

ВНИМАНИЕ

Невыполнение необходимого технического обслуживания может привести к повреждению автомобиля.

■ Проверка перед каждой поездкой

- Проверьте работу всех приборов наружного и внутреннего освещения. Замените неисправные лампы и убедитесь, что все рассеиватели чистые.
- Осмотрите шины на предмет наличия повреждений и утечек воздуха.
- Проверьте уровень масла в двигателе примерно через 5 минут после остановки полностью прогретого двигателя. Проверка уровня масла при стоянке автомобиля на ровной поверхности поможет повысить точность определения уровня масла. Если уровень масла находится ниже уровня MIN, долейте моторное масло в двигатель.

■ Ежемесячная проверка

- Проверьте аккумуляторную батарею. При необходимости очистите и затяните клеммы аккумуляторной батареи.
- Проверьте уровни охлаждающей жидкости, жидкости гидроусилителя рулевого управления (при соответствующем оснащении), жидкости омывателя и тормозной жидкости. При необходимости доведите их уровни до нормы.
- Проверьте работу всех приборов электрооборудования.

Система подушек безопасности

Если ваш автомобиль оснащен подушками безопасности, их необходимо заменить через 10 лет, считая с даты производства. Выполняйте замену подушек безопасности только в авторизованных сервисных центрах Chery.

Для обеспечения надлежащей работы подушек безопасности их необходимо своевременно заменять в авторизованных сервисных центрах Chery.

Если замена подушек безопасности выполнялась до указанной даты (например, после аварии), необходимо внести соответствующую запись в сервисную историю.

Запись о замене подушки безопасности	
<input type="checkbox"/>	Подушка безопасности водителя
<input type="checkbox"/>	Подушка безопасности переднего пассажира
<input type="checkbox"/>	Боковые подушки безопасности передних сидений (при соответствующем оснащении)
<input type="checkbox"/>	Левая боковая шторка безопасности (при соответствующем оснащении)
<input type="checkbox"/>	Правая боковая шторка безопасности (при соответствующем оснащении)
<input type="checkbox"/>	Блок управления подушками безопасности
<input type="checkbox"/>	Жгут проводов подушки безопасности
<input type="checkbox"/>	Преднатяжитель ремня безопасности (при соответствующем оснащении)
<input type="checkbox"/>	Прочие компоненты
1	
2	
3	
4	
5	
6	
Дата	
Печать авторизованной сервисной станции:	

Запись о замене подушки безопасности	
<input type="checkbox"/>	Подушка безопасности водителя
<input type="checkbox"/>	Подушка безопасности переднего пассажира
<input type="checkbox"/>	Боковые подушки безопасности передних сидений (при соответствующем оснащении)
<input type="checkbox"/>	Левая боковая шторка безопасности (при соответствующем оснащении)
<input type="checkbox"/>	Правая боковая шторка безопасности (при соответствующем оснащении)
<input type="checkbox"/>	Блок управления подушками безопасности
<input type="checkbox"/>	Жгут проводов подушки безопасности
<input type="checkbox"/>	Преднатяжитель ремня безопасности (при соответствующем оснащении)
<input type="checkbox"/>	Прочие компоненты
1	
2	
3	
4	
5	
6	
Дата	
Печать авторизованной сервисной станции:	

Запись о замене подушки безопасности	
<input type="checkbox"/>	Подушка безопасности водителя
<input type="checkbox"/>	Подушка безопасности переднего пассажира
<input type="checkbox"/>	Боковые подушки безопасности передних сидений (при соответствующем оснащении)
<input type="checkbox"/>	Левая боковая шторка безопасности (при соответствующем оснащении)
<input type="checkbox"/>	Правая боковая шторка безопасности (при соответствующем оснащении)
<input type="checkbox"/>	Блок управления подушками безопасности
<input type="checkbox"/>	Жгут проводов подушки безопасности
<input type="checkbox"/>	Преднатяжитель ремня безопасности (при соответствующем оснащении)
<input type="checkbox"/>	Прочие компоненты
1	
2	
3	
4	
5	
6	
Дата	
Печать авторизованной сервисной станции:	

Запись о замене подушки безопасности	
<input type="checkbox"/>	Подушка безопасности водителя
<input type="checkbox"/>	Подушка безопасности переднего пассажира
<input type="checkbox"/>	Боковые подушки безопасности передних сидений (при соответствующем оснащении)
<input type="checkbox"/>	Левая боковая шторка безопасности (при соответствующем оснащении)
<input type="checkbox"/>	Правая боковая шторка безопасности (при соответствующем оснащении)
<input type="checkbox"/>	Блок управления подушками безопасности
<input type="checkbox"/>	Жгут проводов подушки безопасности
<input type="checkbox"/>	Преднатяжитель ремня безопасности (при соответствующем оснащении)
<input type="checkbox"/>	Прочие компоненты
1	
2	
3	
4	
5	
6	
Дата	
Печать авторизованной сервисной станции:	

Если вы выполняете техническое обслуживание самостоятельно, обязательно следуйте инструкциям, приведенным в данном разделе.

В этом разделе приводятся простые инструкции в отношении только тех работ по техническому обслуживанию, которые пользователь может легко выполнить самостоятельно. Однако техническое обслуживание также включает в себя множество работ, которые должны выполняться опытными специалистами с использованием специальных инструментов.

При работе на автомобиле соблюдайте осторожность, чтобы не получить травму. Далее приводятся несколько предостережений, на которые следует обратить особое внимание.



ПРЕДУПРЕЖДЕНИЕ

- При работающем двигателе не подносите руки, одежду и инструменты к приводным ремням и вентилятору системы охлаждения.
- Непосредственно после движения двигатель, радиатор, выпускной коллектор и крышка головки блока цилиндров горячие. Не прикасайтесь к ним. Вентилятор системы охлаждения может включаться автоматически.
- Если двигатель не остыл, не открывайте крышку расширительного бачка. Это может привести к ожогам.
- Не курите вблизи топливного фильтра или аккумуляторной батареи. Это может привести к возникновению искр и пожару.



ВНИМАНИЕ

- Доводите уровень охлаждающей, тормозной жидкости, рабочей жидкости гидроусилителя рулевого управления (при соответствующем оснащении) до нормы. При попадании любой эксплуатационной жидкости на лакокрасочную поверхность кузова незамедлительно удалите ее с помощью влажной ткани, чтобы избежать повреждения лакокрасочной поверхности.
- Не допускайте превышения заданного уровня моторного масла. Это может привести к возникновению серьезных неисправностей двигателя.
- Не эксплуатируйте автомобиль без фильтрующего элемента воздушного фильтра. Это может привести к повышенному износу двигателя.
- Перед закрытием капота убедитесь, что вы не оставили в моторном отсеке инструменты, ветошь и т. д.

Описание компонентов моторного отсека

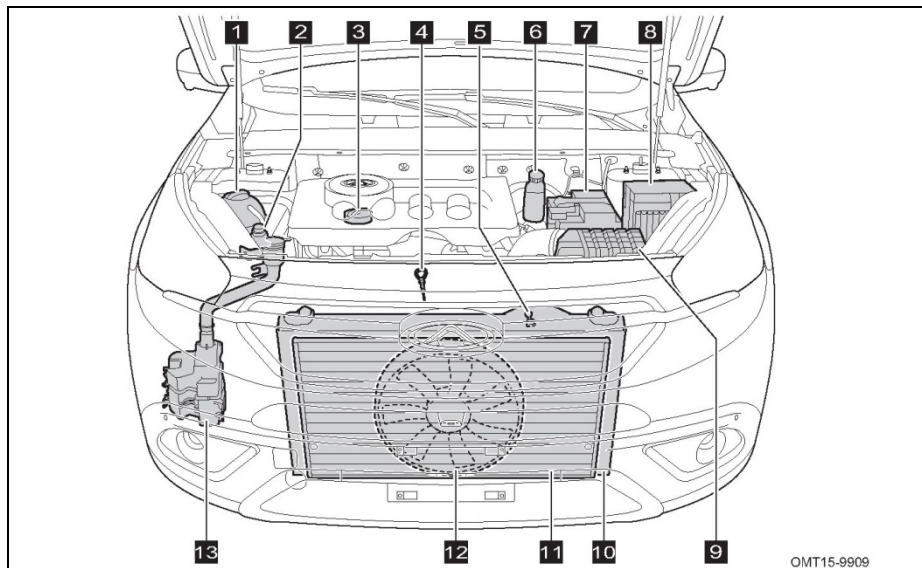

OMT15-9909

- | | |
|--|--|
| 1 Расширительный бачок | 8 Блок предохранителей моторного отсека |
| 2 Бачок жидкости гидроусилителя рулевого управления (при соответствующем оснащении) | 9 Корпус воздушного фильтра |
| 3 Крышка маслозаливной горловины | 10 Радиатор |
| 4 Маслоизмерительный щуп | 11 Конденсор |
| 5 Крышка маслозаливной горловины коробки передач | 12 Вентилятор системы охлаждения |
| 6 Бачок тормозной жидкости | 13 Бачок жидкости омывателя стекол |
| 7 Аккумуляторная батарея | |

БЛОК ПРЕДОХРАНИТЕЛЕЙ И РЕЛЕ МОТОРНОГО ОТСЕКА

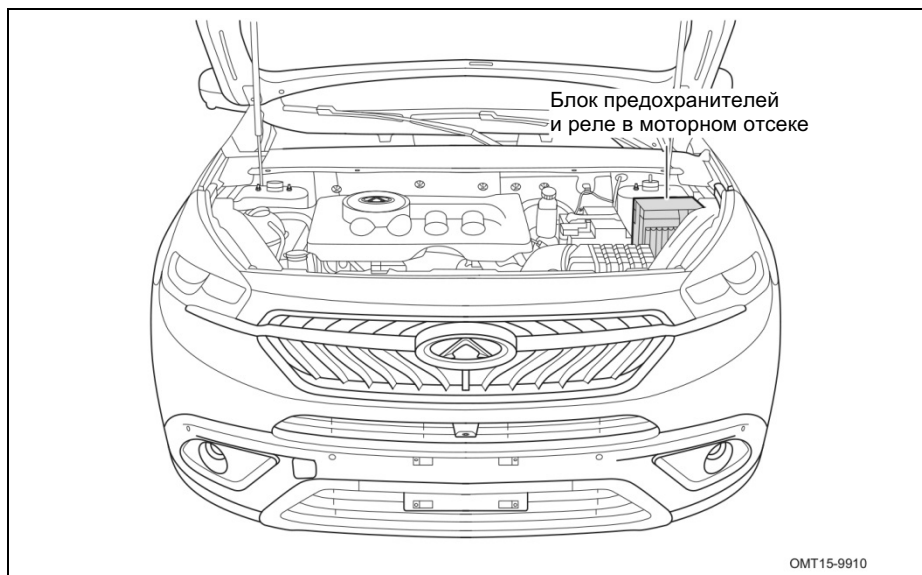

■ Расположение предохранителей и реле в блоке предохранителей и реле моторного отсека

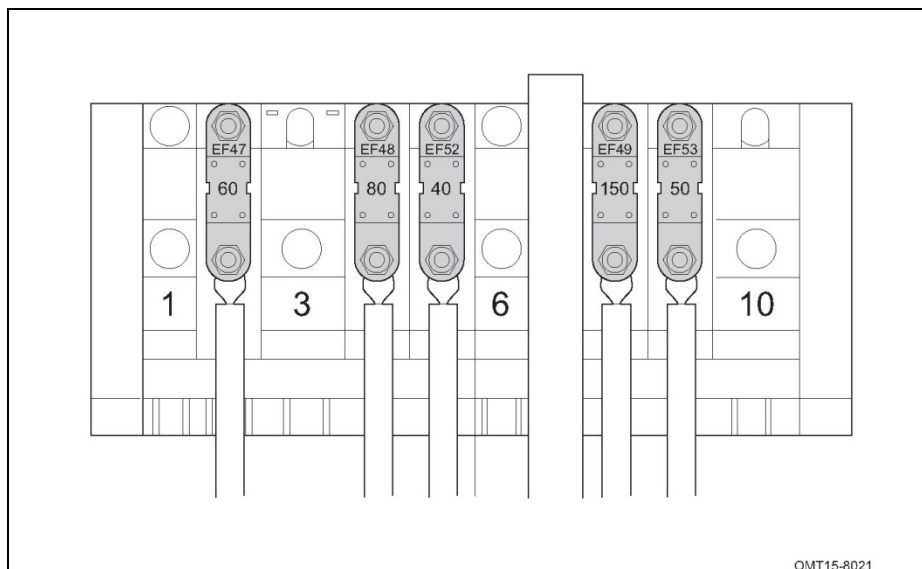
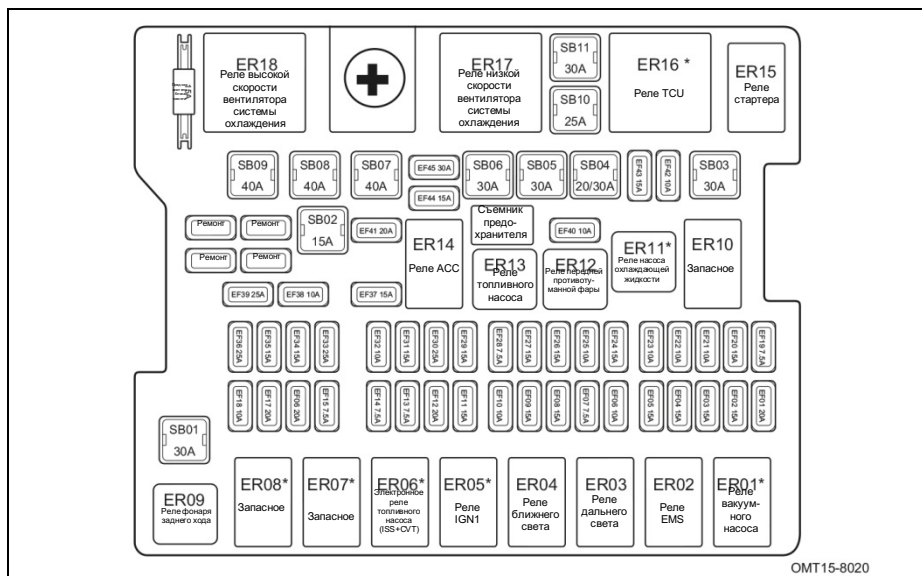

■ Описание предохранителей моторного отсека

№	Описание	№	Описание	№	Описание
SB01	Резерв	EF12	LT и водяной насос РТС*	EF34	BCM 5
SB02	ACC	EF13	ECU, выключатель тормоза TCU 15+, датчик заднего хода	EF35	BCM 3
SB03	Стартер	EF14	Зеркало в салоне, реле давления кондиционера и радар заднего хода	EF36	Резерв*
SB04	TCU/DCT	EF15	PEPS	EF37	2 резервный источник питания
SB05	BCM 2	EF16	Масляный насос с электронным управлением*	EF38	ECU и TCU 30+
SB06	BCM 1	EF17	Резерв*	EF39	Стеклоочиститель
SB07	ESP/ABS	EF18	Фонарь заднего хода	EF40	IPU
SB08	EPB*	EF19	Возбуждение генератора	EF41	Подогрев сидений*
SB09	ACM/EPB*	EF20	Инжектор	EF42	Компрессор кондиционера
SB10	ESP/ABS	EF21	Резерв	EF43	Резерв*
SB11	Регулировка сиденья*	EF22	Водяной насос*	EF44	BCM 4
EF01	Вакуумный насос*	EF23	POD, PPD и EAC*	EF45	ЛЮК В КРЫШЕ*
EF02	Датчик кислорода	EF24	Звуковой сигнал	EF46	Транспортировочный предохранитель
EF03	Катушка зажигания 3#	EF25	Левая фара дальнего света*	EF47	
EF04	Электромагнитный клапан ECU	EF26	Правая фара ближнего света	EF48	
EF05	PPD и HVH	EF27	Передние противотуманные фары	EF49	
EF06	Резерв	EF28	ESP, ABS и ACM*	EF50	–
EF07	Правая фара дальнего света	EF29	Топливный насос	EF51	–
EF08	Левая фара ближнего света	EF30	BCM 6	EF52	Низкая скорость вентилятора
EF09	Резерв*	EF31	IGN 1*	EF53	Высокая скорость вентилятора
EF10	ECU	EF32	Концевик педали тормоза, PEPS и DCT	–	–
EF11	PEPS*	EF33	ACM*	–	–

- EF10: ECU, блок управления вентилятором с гибридной системой, а также катушки реле в системах пуска и остановки (ERL Y15)
- EF13: ECU, выключатель тормоза TCU 15+, датчик заднего хода и IPU с гибридной системой
- EF14: Зеркало в салоне, реле давления кондиционера и радар заднего хода
- EF32: Выключатель тормоза, PEPS и DCT 30+
- @: 60 А с PEPS/100А без PEPS
- *: Опции

Блок предохранителей и реле передней панели

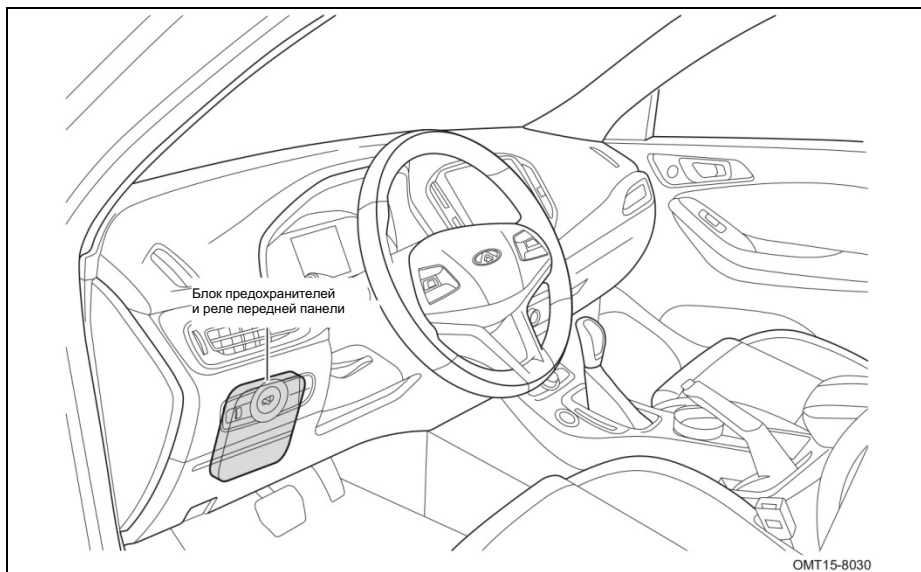

■ Компоновка блока предохранителей и реле передней панели

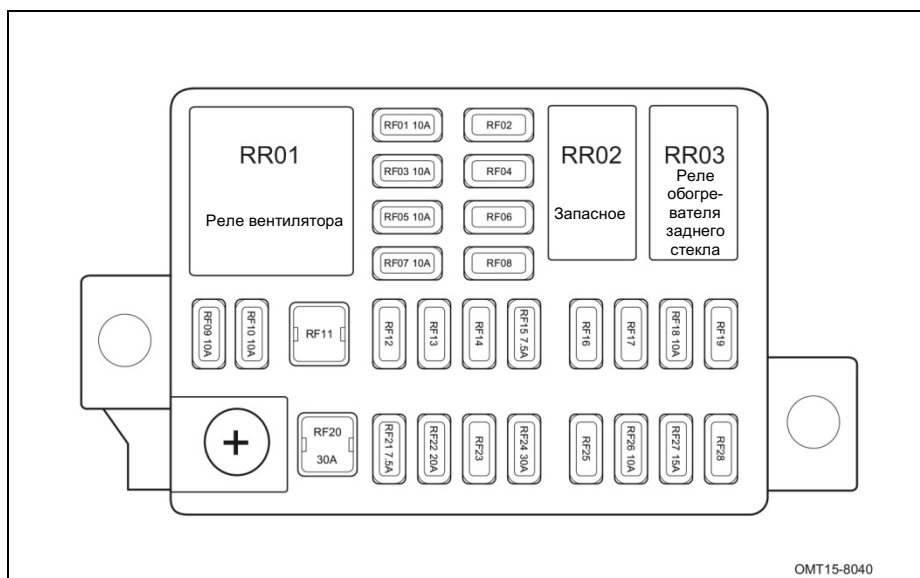

■ Описание предохранителей передней панели

№	Описание	№	Описание	№	Описание
RF01	BCM и ICM	RF10	Приборная панель и датчик дождя	RF19	
RF02		RF11		RF20	Предохранитель питания реле вентилятора
RF03	EPS и SAM	RF12		RF21	
RF04		RF13		RF22	
RF05	МОДУЛЬ ПОДУШЕК БЕЗОПАСНОСТИ	RF14		RF23	
RF06		RF15		RF24	ОБОГРЕВ ЗАДНЕГО СТЕКЛА
RF07	УПРАВЛЕНИЕ А/С и РАДИО и РЕГУЛИРОВКА ФАР и МЕХАНИЗМ ПЕРЕКЛЮЧЕНИЯ DST	RF16	-	RF25	
RF08		RF17	-	RF26	РЕГУЛИРОВКА ЗЕРКАЛ BCM и ЛЮК КРЫШИ
RF09	А/С и РАДИО	RF18	Зеркала заднего вида и А/С	RF27	ПРИКУРИВАТЕЛЬ

Проверка уровня моторного масла

Проверьте уровень моторного масла с помощью маслоизмерительного щупа, когда двигатель прогрет до рабочей температуры и не работает.

1. Прогрейте двигатель и остановите автомобиль на ровной горизонтальной площадке. Выключите двигатель и подождите 5 минут.

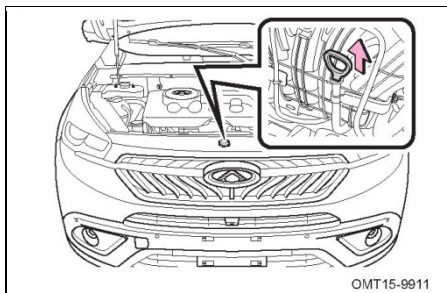

2. Откройте капот, извлеките из трубки маслоизмерительный щуп и вытрите его чистой тканью.

ВНИМАНИЕ

Во избежание попадания масла на двигатель и кузов автомобиля положите кусок ткани под конец маслоизмерительного щупа.

3. Вставьте маслоизмерительный щуп на место до упора.
4. Снова извлеките его и проверьте уровень масла.

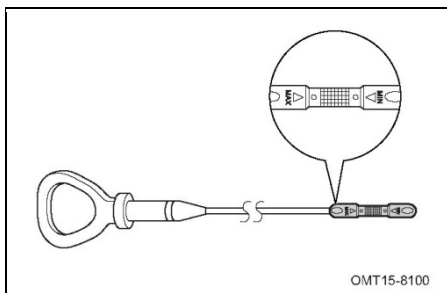

Если уровень масла находится выше метки MAX, слейте избыток моторного масла.

Уровень моторного масла должен находиться между метками MIN и MAX маслоизмерительного щупа.

Если уровень масла находится ниже метки MIN или ниже нее, необходимо долить масло.

ВНИМАНИЕ

- Соблюдайте осторожность, чтобы капли масла не попали на компоненты автомобиля.
- Когда двигатель прогревается до рабочей температуры, не проверяйте уровень масла непосредственно после его выключения. Подождите, пока масло стечет в поддон картера.

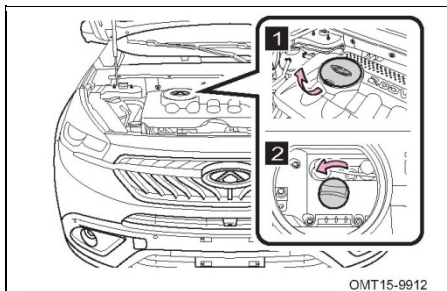
■ Долив моторного масла

1. Снимите крышку маслоналивной горловины двигателя.
2. Чтобы открыть крышку маслоналивной горловины, поверните ее против часовой стрелки.

3. Чтобы долить масло в двигатель, используйте воронку. Проверьте уровень с помощью маслоизмерительного щупа.
4. Когда уровень моторного масла достигнет нормы, установите и затяните крышку маслоналивной горловины, поворачивая ее по часовой стрелке.

ВНИМАНИЕ

- Не допускайте, чтобы уровень моторного масла превышал заданный. Это может привести к возникновению серьезных неисправностей двигателя.
- Используйте только рекомендованное Chery моторное масло. Информацию о типе и заправочном объеме моторного масла см. в подразделе «Система смазки» в разделе 9.
- При замене моторного масла также следует заменять масляный фильтр.

ЗАЩИТА ОКРУЖАЮЩЕЙ СРЕДЫ

Не выбрасывайте отработавшее моторное масло и масляный фильтр вместе с бытовыми отходами, не сливайте масло в канализацию или на землю. Это приведет к серьезному загрязнению окружающей среды. Утилизируйте моторное сало в соответствии с местным законодательством и нормами защиты окружающей среды.

Проверка уровня масла / рабочей жидкости в коробке передач

Проверка уровня, долив или замена трансмиссионного масла должны выполняться специалистами. Обратитесь на авторизованную сервисную станцию Chery.

Проверка уровня тормозной жидкости

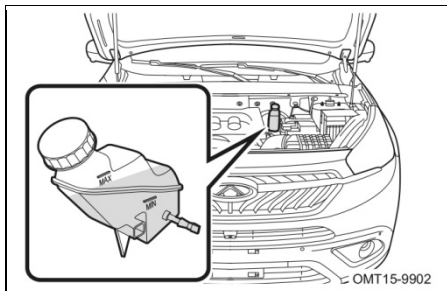

Уровень тормозной жидкости должен находиться между метками MIN и MAX. Если уровень тормозной жидкости находится на метке MIN или ниже, долейте жидкость.

Регулярно проверяйте уровень тормозной жидкости. Если загорается сигнализатор тормозной системы, проверьте уровень тормозной жидкости незамедлительно.

При обнаружении утечки тормозной жидкости обратитесь на авторизованную сервисную станцию Chery для диагностики и ремонта.

Используйте только рекомендованную Chery тормозную жидкость. Информацию о типе и заправочном объеме тормозной жидкости см. в подразделе «Тормозная система» в разделе 9.

ПРЕДУПРЕЖДЕНИЕ

Не допускайте попадания тормозной жидкости на кожу и в глаза. При попадании тормозной жидкости на кожу или в глаза промойте пораженную область большим количеством воды. При необходимости немедленно обратитесь ко врачу.

 ВНИМАНИЕ

- При попадании небольшого количества тормозной жидкости на окрашенную поверхность кузова автомобиля во избежание повреждений сотрите ее влажной губкой или смойте водой.
- Поскольку тормозная жидкость обладает высокой гигроскопичностью (впитывает влагу), не оставляйте крышку бачка тормозной жидкости открытой.

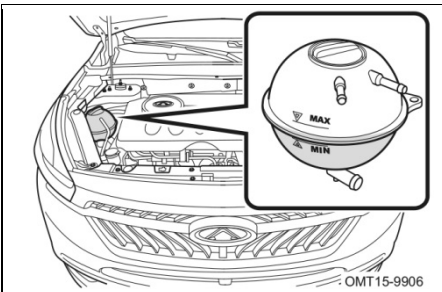
Проверка уровня охлаждающей жидкости двигателя

На холодном двигателе проверьте, находится ли уровень охлаждающей жидкости между метками MAX и MIN. Если уровень охлаждающей жидкости находится ниже метки MIN, доведите уровень до метки MAX.

■ Долейте охлаждающую жидкость.

1. Откройте крышку расширительного бачка и доведите уровень охлаждающей жидкости до метки MAX.
2. Запустите двигатель и подождите, пока охлаждающая жидкость прогреется до рабочей температуры. Все время следите за уровнем охлаждающей жидкости в расширительном бачке. Если он опускается до метки MIN, доведите его до нормы.

 ВНИМАНИЕ

Если уровень охлаждающей жидкости быстро снижается, проверьте радиатор, шланги и насос системы охлаждения на наличие утечки.

3. Выключите двигатель и подождите, пока он остынет. Затем проверьте уровень охлаждающей жидкости. Если он не в норме, повторите описанные выше действия.

4. Надежно закройте расширительный бачок пробкой.

Используйте только рекомендованную Chery охлаждающую жидкость. Информацию о типе и заправочном объеме охлаждающей жидкости см. в подразделе «Система охлаждения» в разделе 9.



ПРЕДУПРЕЖДЕНИЕ

Если необходимо долить охлаждающую жидкость при горячем двигателе, сначала слегка отверните крышку расширительного бачка, чтобы сбросить давление, подождите некоторое время, чтобы предотвратить вероятность ожога. Затем снимите крышку.



ВНИМАНИЕ

- Не используйте охлаждающую жидкость низкого качества.
- Не используйте охлаждающие жидкости разного цвета.
- Доливая охлаждающую жидкость, соблюдайте осторожность, чтобы не она не попала на детали двигателя.

Проверка уровня жидкости гидроусилителя рулевого управления (при соответствующем оснащении)

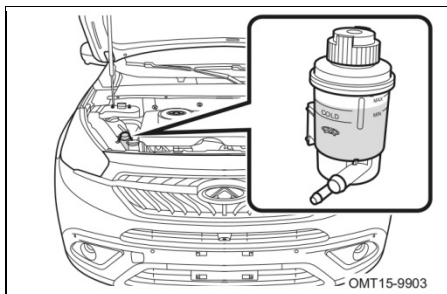

Уровень жидкости усилителя рулевого управления должен находиться между метками MIN и MAX.

Если уровень достигает метки MIN или опускается ниже нее, долейте жидкость гидроусилителя.

При наличии следов утечки, посторонних шумов или ненормальной работе рулевого управления проверьте уровень жидкости гидроусилителя. Если причину ненормального состояния установить не удастся, при первой же возможности обратитесь на авторизованную сервисную станцию Chery для проведения диагностики и ремонта.

Используйте только рекомендованную Chery жидкость для гидроусилителя рулевого управления. Информацию о типе и заправочном объеме жидкости гидроусилителя рулевого управления см. в подразделе «Рулевое управление» в разделе 9.

Проверка радиатора системы охлаждения двигателя и конденсора кондиционера

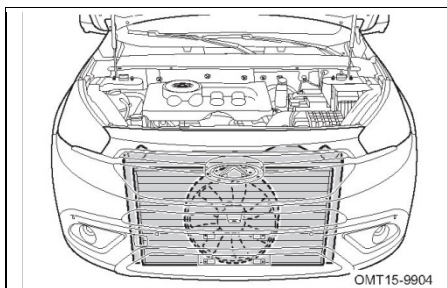

Если радиатор и конденсор засорены листьями, насекомыми и т. д., очистите их. Проверьте соединения шлангов на предмет надежности, наличия следов коррозии и т. д.

Проверка натяжения приводного ремня

1. Выключите зажигание.
2. Поверните ремень от руки, чтобы проверить угол его поворота.
3. Если ремень поворачивается более, чем на 90°, обратитесь на авторизованную сервисную станцию Chevy для выполнения диагностики и ремонта.

Проверка давления воздуха в шинах

冷态时轮胎充气压力 (бар)
Давление воздуха в холодных шинах

225/65R18 100H		30 kPa	2.2	2.2
		50 kPa	2.5	2.5

4.2

Т15-3903015

OMT15-8110

Давление воздуха в шинах необходимо проверять не реже одного раза в месяц (в том числе в шине запасного колеса).

Значения давления воздуха в шинах указаны на табличке, расположенной на средней стойке кузова со стороны водителя (зависит от конкретного автомобиля).

Неправильное давление воздуха в шинах приводит к увеличению расхода топлива, уменьшению срока службы шин и ухудшению устойчивости автомобиля. Поэтому давление воздуха в шинах необходимо поддерживать в норме.

 ПРЕДУПРЕЖДЕНИЕ

Поддерживайте заданное давление воздуха в шинах. В противном случае могут возникнуть описываемые ниже условия, которые могут привести к ДТП с серьезными травмами или гибелью людей.

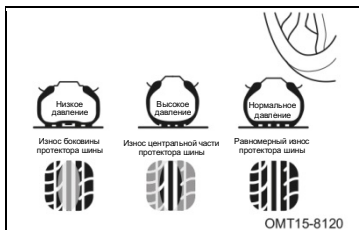

- Чрезмерный износ
- Неравномерный износ
- Ухудшение управляемости
- Вероятность взрыва шины из-за перегрева.
- Плохое уплотнение по ободу колеса
- Деформация колесного диска или отделение шины
- Высокая вероятность повреждения при движении по плохим дорогам

 ВНИМАНИЕ

- Для проверки давления воздуха в холодных шинах используйте шинный манометр. Точно определить давление воздуха в шине визуально нельзя.
- После движения давление воздуха в шинах увеличивается. Это не является признаком неисправности.
- На вентилях всех колес должны быть установлены колпачки. В противном случае на золотник может попасть грязь, что приведет к утечке воздуха. Если вы потеряли колпачки, при первой же возможности купите новые.
- Если вы часто подкачиваете шины, обратитесь на авторизованную сервисную станцию Chery.

Проверка состояния шин

Регулярно проверяйте протектор шины на предмет наличия порезов, инородных материалов и неравномерного износа.

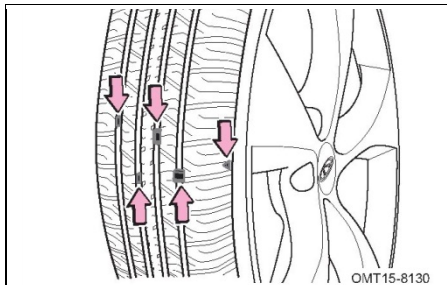

Проверяйте протектор шины в соответствии с условиями эксплуатации. Когда протектор изнашивается до предельных значений, индикаторы износа оказываются в плоскости беговой дорожки протектора. Это указывает на то, что характеристики и безопасность шины значительно снизились и ее необходимо заменить.

Если в шине часто падает давление и ее не удастся отремонтировать из-за сильного повреждения, замените шину.

ВНИМАНИЕ

При возникновении утечки воздуха во время движения не продолжайте движение. Движение со спущенной шиной даже на короткое расстояние может привести к невозможности ее ремонта.

Защита окружающей среды

Не выбрасывайте изношенные шины вместе с бытовым мусором. Утилизируйте их в соответствии с местным законодательством и нормами защиты окружающей среды.

Перестановка шин

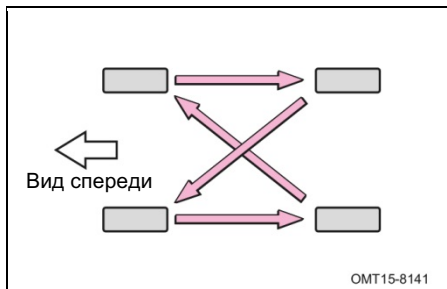

Чтобы обеспечить равномерный износ шин и продлить их срок службы, компания Chery рекомендует выполнять перестановку шин приблизительно через каждые 10 000 км (лучше всего — через каждые 5 000–7 000 км). Интервал перестановки шин может изменяться в зависимости от манеры вождения и состояния дорог.

Процедуры замены колес см. в подразделе «Замена колеса» в разделе 6.

ВНИМАНИЕ

Если ваш автомобиль оснащен датчиками давления воздуха в шинах, для перестановки колес обратитесь на авторизованную сервисную станцию Chery.

ПРЕДУПРЕЖДЕНИЕ

Соблюдайте следующие меры предосторожности. Их несоблюдение может привести к ухудшению управляемости, ДТП, серьезным травмам и гибели людей.

- Не устанавливайте на автомобиль шины разных производителей, моделей и с разными рисунками протектора.
- Не устанавливайте шины с сильно отличающейся степенью износа протектора.
- Используйте колеса, размерность которых соответствует рекомендациям Chery.
- Не устанавливайте шины разной конструкции (радиальные и диагональные).
- Не устанавливайте шины, которые использовались на другом автомобиле.
- Не устанавливайте шины, если вы не знаете, где и как они использовались ранее.

Проверка аккумуляторной батареи

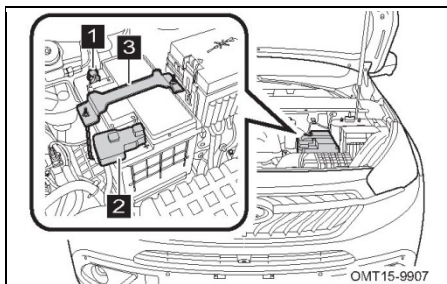

- 1** «Отрицательный» вывод аккумуляторной батареи
- 2** «Положительный» вывод аккумуляторной батареи
- 3** Прижимная планка

Проверьте клеммы проводов аккумуляторной батареи на предмет наличия следов окисления и трещин, а также надежности их присоединения.

Ваш автомобиль оснащен необслуживаемой аккумуляторной батареей. Использовать аккумуляторные батареи других типов не рекомендуется. Новая аккумуляторная батарея должна обладать такими же характеристиками, как и снятая с автомобиля. Мы рекомендуем выполнять замену аккумуляторной батареи на авторизованной сервисной станции **Сhevy**.

Проверка предохранителей

Если электрические приборы не работают, проверьте соответствующие предохранители. Перегоревшие предохранители замените новыми.

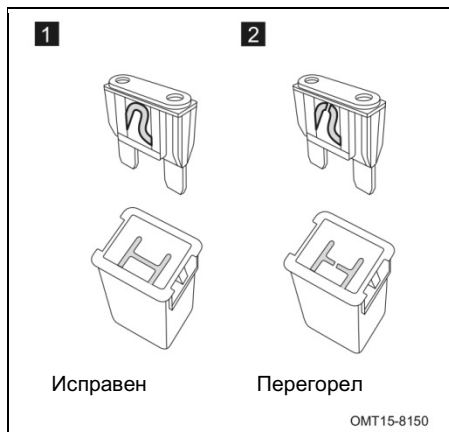

Чтобы определить, перегорел ли предохранитель, см. рисунок.

■ Проверка блока предохранителей и реле в моторном отсеке

1. Выключите все электрооборудование и зажигание.
2. Отсоедините «отрицательный» провод от аккумуляторной батареи.
3. Снимите крышку блока предохранителей и реле и проверьте необходимые предохранители, пользуясь схемой, расположенной на тыльной стороне крышки блока.

Информацию о расположении предохранителей и реле см. в подразделе «Блок предохранителей и реле в моторном отсеке» в данном разделе.

■ Проверка блока предохранителей и реле в передней панели

1. Выключите все электрооборудование и зажигание.
2. Отсоедините «отрицательный» провод от аккумуляторной батареи.
3. Блок предохранителей и реле в передней панели расположен за нижней левой защитной панелью. При проверке предохранителей снимайте нижнюю левую защитную панель. Проверяйте предохранители в соответствии со схемой.

Информацию о расположении предохранителей и реле см. в подразделе «Блок предохранителей и реле в передней панели» в данном разделе.

■ Замена предохранителей

Процедуры замены предохранителей см. в подразделе «Замена предохранителей» в разделе 6.

Добавление жидкости омывателей стекол

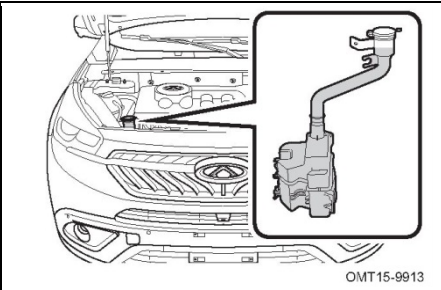

Если из сопел омывателя не подается жидкость, проверьте ее уровень в бачке омывателей. Выключите стеклоочиститель и при необходимости долейте жидкости.

ВНИМАНИЕ

Когда температура наружного воздуха ниже нуля, не заливайте в бачок омывателя обычную воду. Вода замерзнет, что приведет к повреждению омывателя.

Проверка щеток очистителей стекол

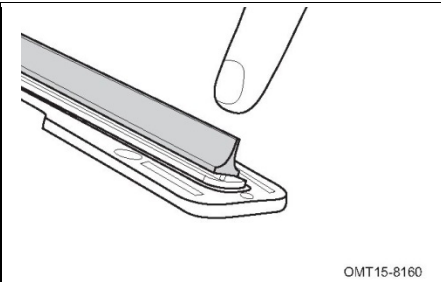

Проверяйте степень износа щеток стеклоочистителя при помощи пальцев рук. Когда щетки изношены, эффективность очистки стекла снижается.

ВНИМАНИЕ

- Не используйте щетки стеклоочистителя на сухом стекле. Это может привести к возникновению царапин на ветровом стекле и повреждению щеток.
- Зимой, чтобы избежать повреждения щеток стеклоочистителей, проверяйте, не примерзли ли они к стеклу.
- Не используйте щетки стеклоочистителя для удаления снега или наледи с ветрового стекла.

Замена щеток очистителей стекол

■ Замена щеток очистителя ветрового стекла

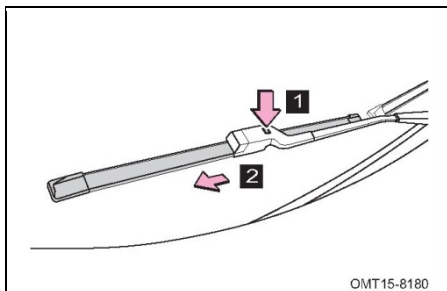

1. Поднимите рычаг щетки.
2. Удерживайте щетку и нажимайте на фиксатор, чтобы снять ее.
3. Установите новую щетку и убедитесь в том, что она надежно закреплена в фиксаторе.
4. Убедитесь, что щетки очистителей стекол работают нормально.

■ Замена щетки очистителя заднего стекла

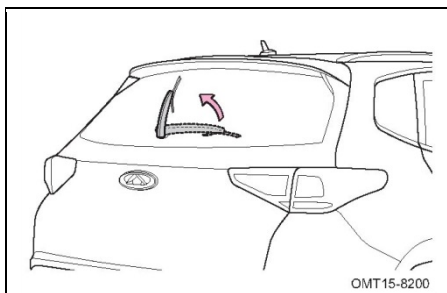

1. Поднимите рычаг щетки.

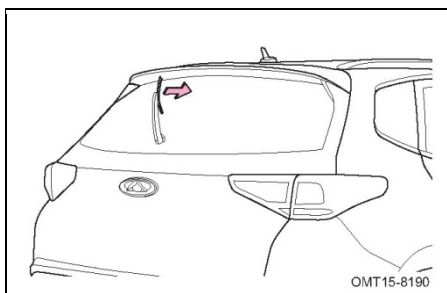

2. Отсоедините щетку стеклоочистителя, как это показано на рисунке.

3. Установите новую щетку и убедитесь в том, что она надежно закреплена.
4. Убедитесь, что щетка очистителя заднего стекла работает нормально.

Проверка и замена фильтра климатической системы

Фильтр климатической системы расположен в задней части перчаточного ящика. Этот фильтр предотвращает попадание пыли в салон автомобиля через дефлекторы климатической системы. По мере эксплуатации автомобиля он засоряется. Если эффективность подачи воздуха значительно снижается, проверьте и при необходимости замените фильтр.

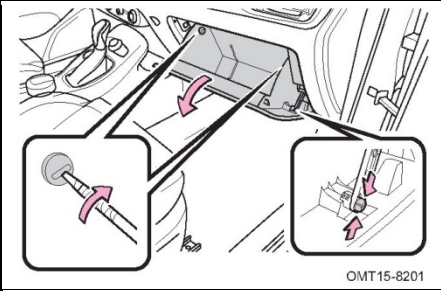

1. Откройте перчаточный ящик и снимите фиксаторы с обеих сторон, используя отвертку с плоским наконечником или аналогичный инструмент.

Снимите демпфер, подсоединенный к перчаточному ящику, используя соответствующие инструменты.

Затем снимите перчаточный ящик.

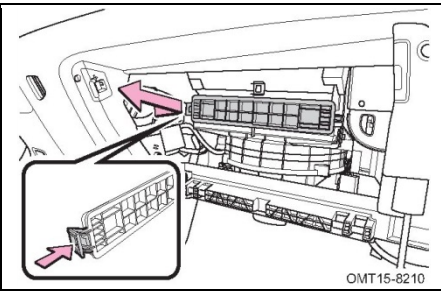

2. Откройте крышку корпуса фильтра и извлеките фильтрующий элемент.

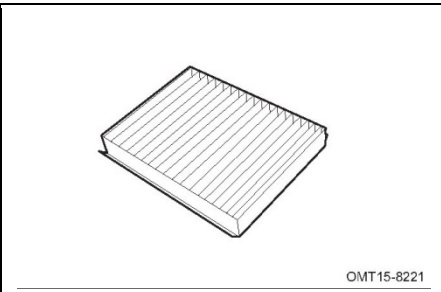

3. Проверьте и очистите поверхность фильтрующего элемента. При необходимости замените.

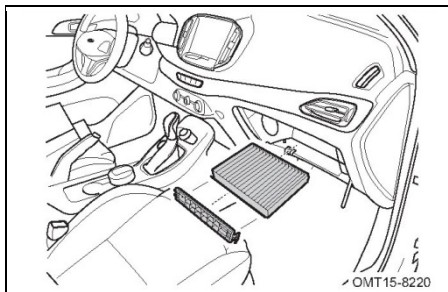

4. Вставьте чистый фильтрующий элемент в корпус фильтра и установите крышку. Установите перчаточный ящик на место.

ВНИМАНИЕ

- Использование климатической системы при снятом фильтре приводит к снижению уровня защиты от попадания пыли в салон и эффективности работы кондиционера.
- Рекомендуется выполнять проверку фильтра климатической системы один раз в 3 месяца или через каждые 5 000 км пробега и при необходимости заменять. Для этого обращайтесь на авторизованную сервисную станцию Chery.
- Не промывайте фильтрующий элемент водой.

Замена ламп

■ Расположение ламп в передних световых приборах

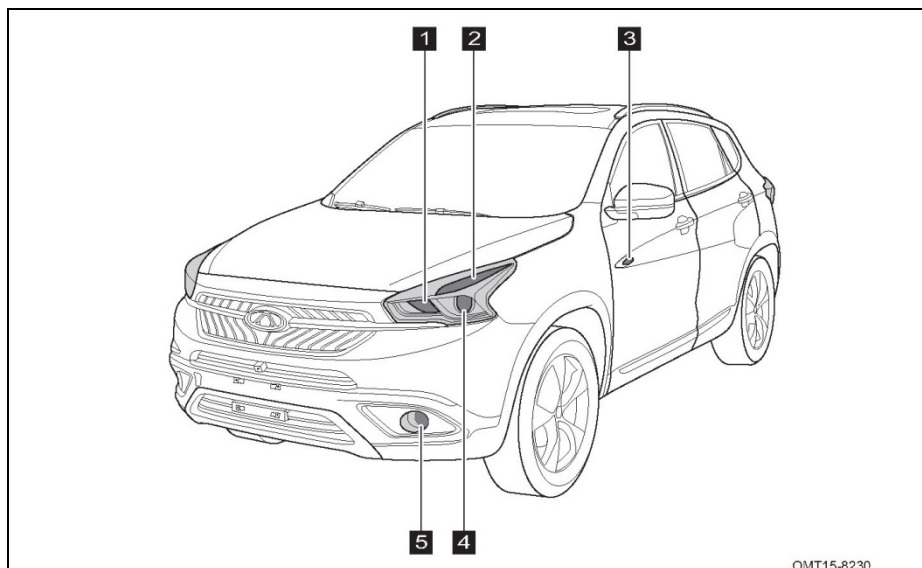

1 Указатель поворота

2 Габаритные огни / дневные ходовые огни

3 Боковой повторитель указателя поворота

4 Ближний / дальний свет фар

5 Передняя противотуманная фара

■ Расположение ламп в задних световых приборах

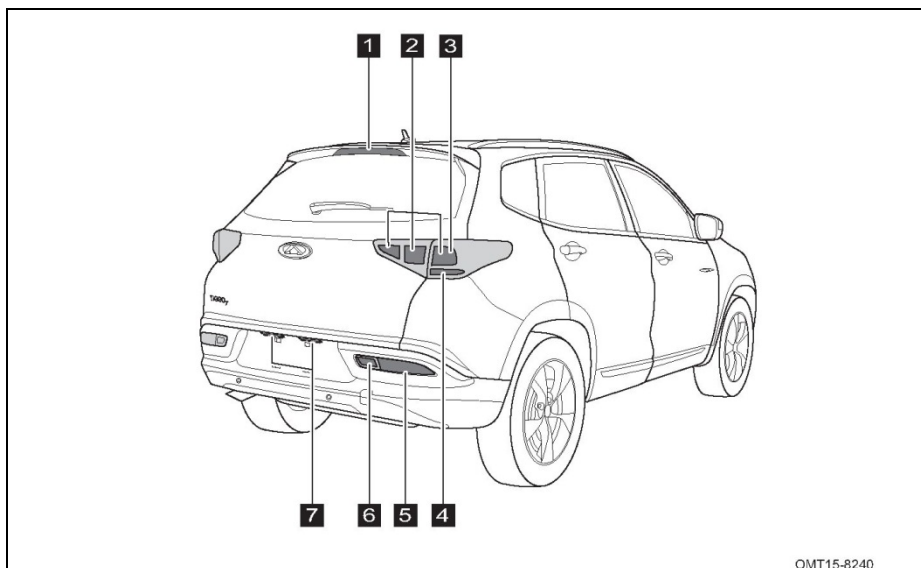

- | | |
|-------------------------------------|---|
| 1 Дополнительный стоп-сигнал | 4 Указатель поворота |
| 2 Габаритное освещение | 5 Противотуманные фонари (при соответствующем оснащении) |
| 3 Стоп-сигнал | 6 Фонарь заднего хода |
| | 7 Лампы освещения номерного знака |

При замене ламп убедитесь, что зажигание выключено.

 ПРЕДУПРЕЖДЕНИЕ

Во избежание ожогов не заменяйте лампы, когда они горячие.

 ВНИМАНИЕ

- Используйте лампы, рекомендованные Chery.
- При замене лампы не касайтесь стеклянной колбы руками. Это может привести к повреждению, перегреву, и значительному сокращению срока службы лампы.

■ **Модель лампы**

Название лампы	Номинальный источник света (тип / модель)
Фара	HВ3LL/D8S
Передний габаритный свет	Светодиодная лампа
Передний указатель поворота	PY21W
Стоп-сигнал	Светодиодная лампа
Передняя противотуманная фара	55W/H7
Лампа заднего противотуманного фонаря	P21W
Лампы освещения номерного знака	Светодиодная лампа
Дополнительный стоп-сигнал	Светодиодная лампа
Задний габаритный свет	Светодиодная лампа
Задний указатель поворота	PY21W
Фонарь заднего хода	P21W
Боковой повторитель указателя поворота	Светодиодная лампа
Передний плафон освещения салона	Светодиодная лампа
Плафон освещения багажного отделения	C5W/W5W
Плафон освещения салона, включающийся при открывании двери	Светодиодная лампа

■ **Замените лампу ближнего / дальнего света (не ксеноновые фары)**

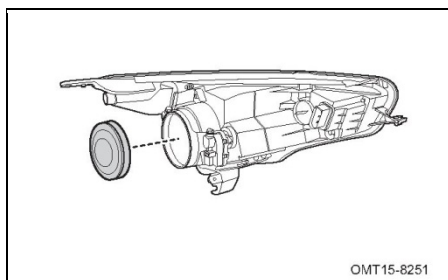

1. Снимите пылезащитный колпачок.

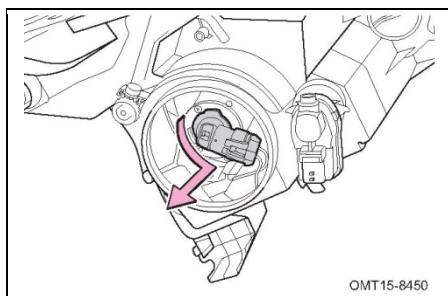

2. Для снятия поворачивайте лампу ближнего / дальнего света против часовой стрелки.

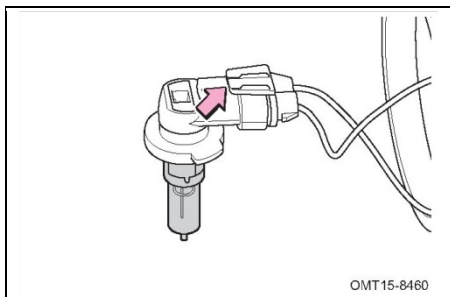

3. Отсоедините разъем лампы ближнего / дальнего света.

4. Затем установите новую лампу.

■ Замена лампы передних указателей поворота

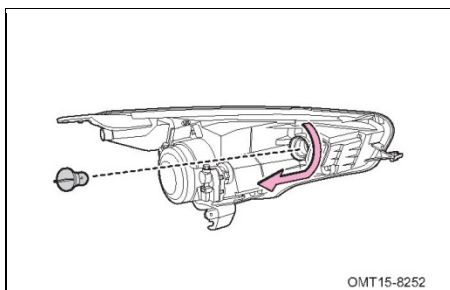

1. Для снятия поворачивайте патрон лампы против часовой стрелки.

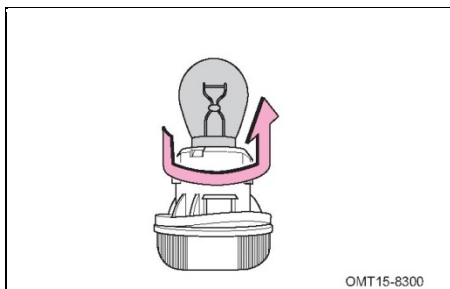

2. Извлеките лампу из патрона.

3. Затем установите новую лампу.

■ Замена лампы плафона освещения багажного отделения

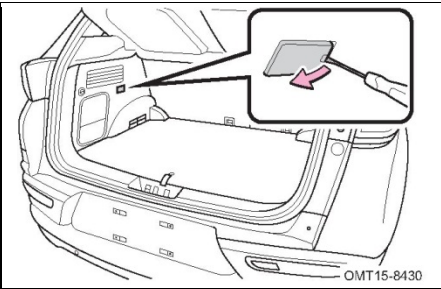

1. Подденьте крышку плоской отверткой, обмотанной лентой.

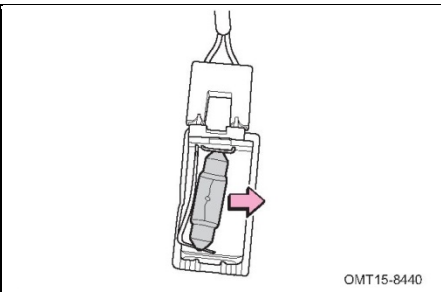

2. Снимите лампу.

3. Затем установите новую лампу.

■ Прочие световые приборы

1. В дополнительном стоп-сигнале используются светодиоды. Для замены стоп-сигнала в сборе после повреждения обратитесь на авторизованную сервисную станцию Chery.
2. В плафоне освещения салона используются светодиоды. Для замены плафона в сборе после повреждения обратитесь на авторизованную сервисную станцию Chery.
3. В подсветке номерного знака используются светодиоды. Для замены подсветки в сборе после повреждения обратитесь на авторизованную сервисную станцию Chery.
4. В подсветке салона используются светодиоды. Для замены подсветки в сборе после повреждения обратитесь на авторизованную сервисную станцию Chery.
5. В подсветке косметического зеркала используются светодиоды. Для замены подсветки в сборе после повреждения обратитесь на авторизованную сервисную станцию Chery.

Ручная регулировка угла наклона ближнего / дальнего света фар

При регулировке угла наклона ближнего / дальнего света фар вставьте отвертку в соответствующее регулировочное отверстие и поворачивайте ее по часовой стрелке или против нее.

■ Регулировка светового пучка левой фары

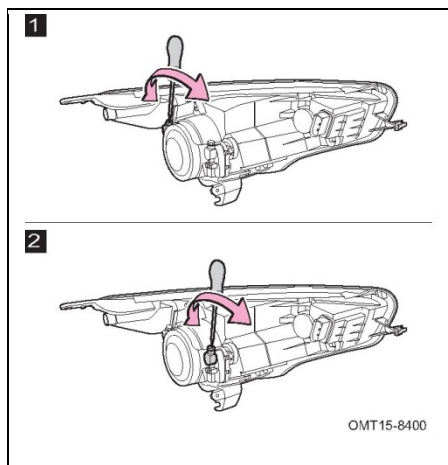

1 Регулировка по вертикали
Поворачивайте отвертку по часовой стрелке: световой пучок поднимается вверх

Поворачивайте отвертку против часовой стрелки: световой пучок опускается вниз

2 Регулировка по горизонтали
Поворачивайте отвертку по часовой стрелке: световой пучок перемещается вправо

Поворачивайте отвертку против часовой стрелки: световой пучок перемещается влево

■ Регулировка светового пучка правой фары

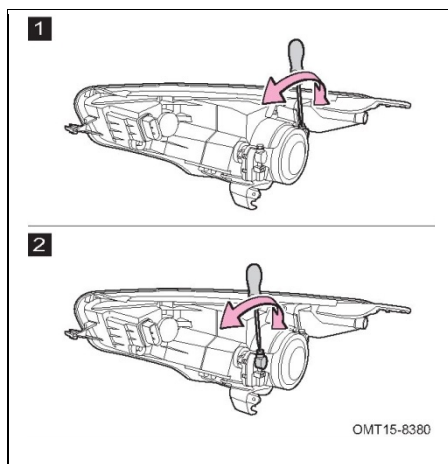

1 Регулировка по вертикали
Поворачивайте отвертку по часовой стрелке: световой пучок поднимается вверх

Поворачивайте отвертку против часовой стрелки: световой пучок опускается вниз

2 Регулировка по горизонтали
Поворачивайте отвертку по часовой стрелке: световой пучок перемещается влево

Поворачивайте отвертку против часовой стрелки: световой пучок перемещается вправо

**ПРЕДУПРЕЖДЕНИЕ**

Правильная регулировка света фар необходима для безопасной эксплуатации автомобиля. Поэтому выполнять регулировку света фар можно только с помощью специального оборудования, не нарушая установленные законом нормы. Выполняйте регулировку света фар на авторизованной сервисной станции Сhevy, если в этом нет экстренной необходимости.

Раздел 8. ТЕХНИЧЕСКОЕ ОБСЛУЖИВАНИЕ

8–3. Мойка и уход за автомобилем

■ Автоматические мойки

Для мойки автомобиля можно использовать только холодную или тепловатую воду. При мойке автомобиля водой под высоким давлением водяные брызги могут попасть в салон автомобиля.

ВНИМАНИЕ

Перед заездом на автоматическую мойку отключите систему кондиционирования, закройте все окна и люк в крыше (при соответствующем оснащении).

■ Ручные мойки

При использовании моющей жидкости после нанесения смойте ее большим количеством воды и протрите тканью.

ВНИМАНИЕ

- Никогда не направляйте струю воды под давлением на двигатель или в моторный отсек.
- После мойки автомобиля несколько раз нажмите педаль тормоза, чтобы удалить воду с тормозных дисков.
- Если вы часто эксплуатируете автомобиль на пыльных дорогах, рекомендуется мыть шасси по меньшей мере раз один в месяц.

■ Очистка кожаных поверхностей

Протирайте кожаные поверхности влажной хлопковой тканью или полотенцем, а затем сухой тканью. Для удаления сильных загрязнений используйте мягкие очистители, например, пену на мыльной основе.

При нормальных условиях эксплуатации рекомендуется один раз в 6 месяцев использовать состав для ухода за кожей.

ВНИМАНИЕ

Не допускайте сильного намокания кожи и попадания влаги в швы.

■ Очистка фар

Для очистки фар используйте специальные чистящие средства. Не протирайте фары, когда они грязные и не используйте для очистки рассеивателей острые предметы. Для очистки тыльной части световых приборов не используйте воду под давлением и не допускайте ее попадания на световые приборы.

■ Очистка заднего стекла

Во избежание повреждения обогревателя заднего стекла для очистки используйте только мягкую ткань. Не очищайте заднее стекло с помощью растворителей или острых предметов.

■ Уход за колесами

Во избежание образования коррозии все колеса необходимо регулярно очищать с помощью мыльной воды. Не используйте жесткие щетки, они могут повредить поверхность колесного диска.

■ Защита шасси от коррозии

Шасси автомобиля защищено от коррозии. Регулярно проверяйте антикоррозийное покрытие и при необходимости его восстановления обращайтесь на авторизованную сервисную станцию Chery.

■ Уход за лакокрасочным покрытием

Для поддержания блеска лакокрасочного покрытия рекомендуется 1–2 раза в год наносить на него воск.

Для устранения повреждений лакокрасочного покрытия, в том числе сколов, обращайтесь на авторизованную сервисную станцию Chery.

ВНИМАНИЕ

Чтобы защитить окрашенные поверхности автомобиля, своевременно удаляйте с них разрушающие лакокрасочное покрытие вещества: птичий помет, смолу, насекомых, масло и т. д.

■ **Рекомендации в отношении двигателя в период обкатки:**

В первые 1 000 км пробега:

- Не разгоняйтесь до максимальной скорости.
- Скорость движения автомобиля не должна превышать 100 км/ч.
- Избегайте повышения оборотов двигателя до максимальных на каждой передаче.

В первые 1 000–1 500 км пробега:

- Скорость движения постепенно можно повышать до максимальной.
- Обороты двигателя постепенно можно повышать до максимальных.



ВНИМАНИЕ

- Без особой необходимости избегайте работы двигателя на высоких оборотах (максимальные обороты, на которых двигатель может работать короткое время — 6 000 об/мин). Своевременное переключение на более высокую передачу позволяет снижать расход топлива, шум работы двигателя и количество вредных выбросов.
- Не повышайте обороты до максимальных, если двигатель не прогрет.

■ **Рекомендации в отношении колес в период обкатки:**

Новые шины требуют короткого периода обкатки. В начале использования не обеспечивается максимальное прилегание шины к ободу. Поэтому в первые 100 км пробега следует двигаться с относительно низкой скоростью и соблюдать осторожность.

■ **Рекомендации в отношении тормозной системы в период обкатки:**

В первые 200 км пробега оптимальная эффективность торможения не обеспечивается. Для повышения эффективности торможения необходимо сильнее нажимать педаль тормоза. То же самое относится к периоду после замены колодок.

После первых 800 км пробега колесные болты необходимо затянуть моментом 130 ± 10 Н·м. Кроме того, при необходимости затяжки колесных болтов в процессе ремонта их следует повторно затянуть после 800 км пробега.

ТЕХНИЧЕСКИЕ ХАРАКТЕРИСТИКИ АВТОМОБИЛЯ

- 9–1. Идентификационный номер автомобиля ... 428

- 9–2. Технические характеристики автомобиля 431
 - Модель и тип автомобиля 431
 - Размеры автомобиля..... 432
 - Масса автомобиля 433
 - Динамические характеристики автомобиля 434
 - Характеристики двигателя 435
 - Бесступенчатая коробка передач (вариатор) .. 436
 - Механическая коробка передач 437
 - Коробка передач с двойным сцеплением 437
 - Топливная система 438
 - Система смазки 439
 - Система охлаждения 440
 - Система зажигания 440
 - Подвеска 440
 - Рулевое управление 441
 - Тормозная система 441
 - Регулировка углов установки колес 442
 - Колеса и шины 442
 - Заправочные объемы 443
 - Аккумуляторная батарея 443

Раздел 9. Технические характеристики автомобиля

9–1. Идентификационный номер автомобиля

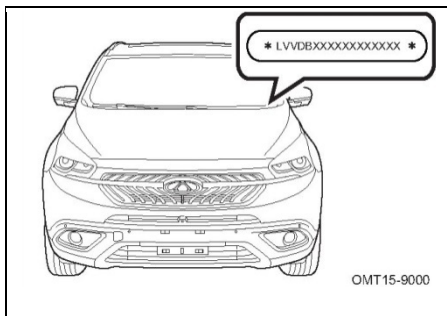

Табличка с идентификационным номером автомобиля (VIN) расположена в верхней левой части передней панели со стороны водителя. Ее можно увидеть снаружи через ветровое стекло. Расположение таблички с идентификационным номером автомобиля (VIN) может отличаться от описанного, в зависимости от сборочного предприятия.

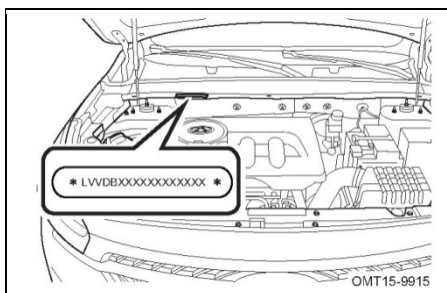

VIN-номер выштампован на силовом элементе в правой части моторного отсека.

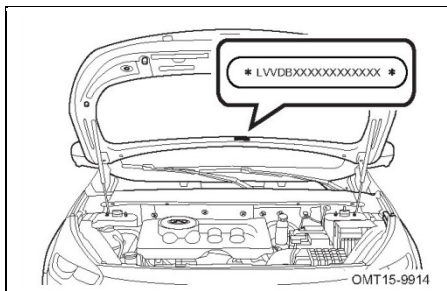

VIN-номер указан на капоте в месте, показанном на рисунке.

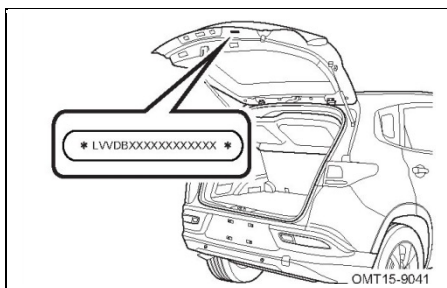

VIN-номер находится на двери багажного отделения в месте, показанном на рисунке.

 **ВНИМАНИЕ**

Идентификационный номер автомобиля (VIN) или области вокруг него запрещается повреждать, закрывать, окрашивать, подвергать сварке, резать, сверлить и удалять.

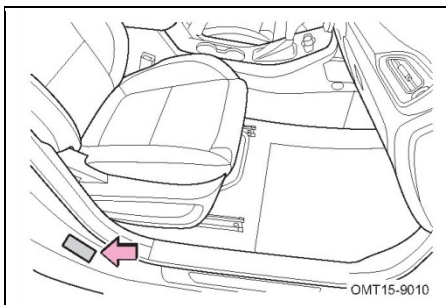

Паспортная табличка автомобиля находится на средней стойке (B) кузова со стороны переднего пассажира.

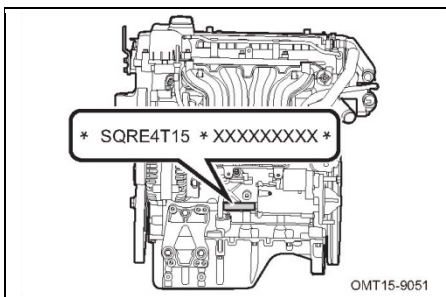

Номер двигателя (1.5 TCI) находится на блоке цилиндров, как показано на рисунке.

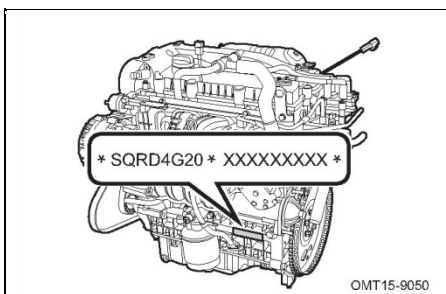

Номер двигателя (2.0) находится на блоке цилиндров, как показано на рисунке.

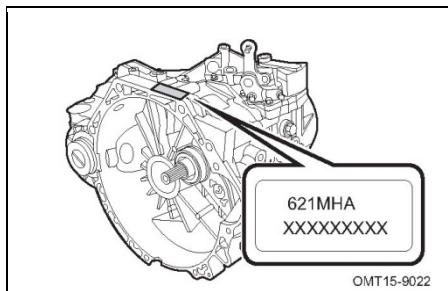

Номер коробки передач (для 6-ступенчатой механической коробки передач) выбит на картере коробки передач.

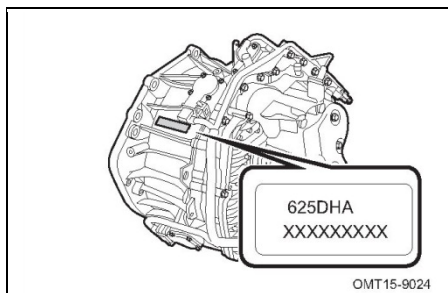

Номер коробки передач (для модели с 6-КП DCT) выбит на картере коробки передач.

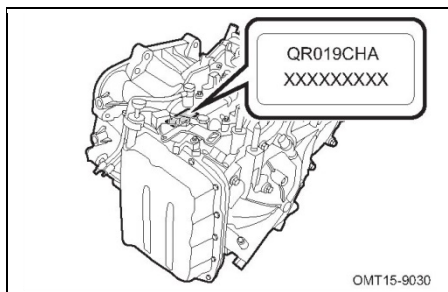

Номер коробки передач (для моделей с вариатором) выбит на картере коробки передач, рядом с маслоизмерительным щупом.

Раздел 9. Технические характеристики автомобиля 9–2. Технические характеристики автомобиля

Модель и тип автомобиля

Модель и тип автомобиля указаны в таблице 1.

Таблица 1. Модель и тип автомобиля

Модель	1.5TCI	2.0
Тип автомобиля	4 × 2, передний привод, передние управляемые колеса, двигатель расположен спереди поперечно, двухобъемный, пятидверный, пятиместный кузов, безрамный, с левосторонним расположением органов управления	
Модель двигателя	SQRE4T15/SQRE4T15B	SQRD4G20
Тип двигателя	Вертикальное расположение цилиндров, четырехцилиндровый, рядный, с жидкостным охлаждением, четырехтактный, с двумя верхними распределительными валами, система изменения фаз газораспределения (VVT), с турбоагнетателем и интеркулером	Вертикальное расположение цилиндров, четырехцилиндровый, рядный, с жидкостным охлаждением, четырехтактный, с двумя верхними распределительными валами, система изменения фаз газораспределения (VVT)
Тип системы подачи топлива	распределённый впрыск с электронным управлением	
Модель коробки передач	621MHA, 625DHA	QR019CHA

Размеры автомобиля

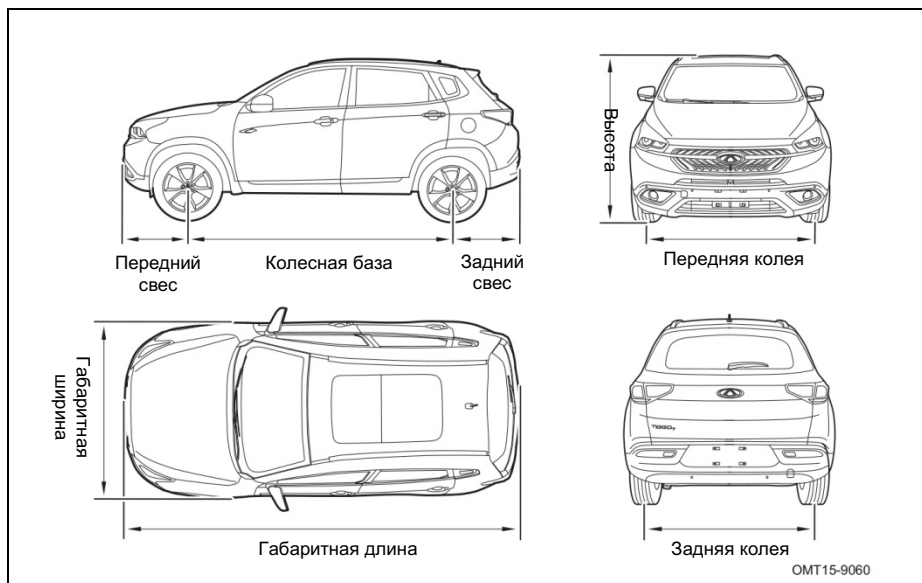

Данные об основных размерах автомобиля приведены в таблице 2.

Таблица 2. Основные размеры автомобиля

Модель		1.5ТС1 + 6МТ	1.5ТС1 + 6DCT	2.0 + вариатор
Габаритные размеры	Длина (мм)	4432	4432	4432
	Ширина (мм)	1 837		
	Высота (мм)	1 670		
Колесная база (мм)		2650		
Колея	Спереди (мм)	1 550		
	Сзади (мм)	1 550		
Свес	Передний свес (мм)	880	880	880
	Задний свес (мм)	902	902	902

Масса автомобиля

Данные о массе и вместимости приведены в таблице 3.

Таблица 3. Масса и вместимость

Позиция		Параметры		
Модель		1.5TCI + 6MT	1.5TCI + 6DCT	2.0 + вариатор
Снаряженная масса автомобиля (кг)		1465	1515	1507
Нагрузка на оси в снаряженном состоянии	Передняя ось (кг)	811	837	837
	Задняя ось (кг)	579	595	595
Максимально допустимая нагрузка на автомобиль (включая пассажиров) (кг)		300		
Максимально допустимая полная масса автомобиля (кг)		1 765	1815	1 807
Максимально допустимая нагрузка на оси	Передняя ось (кг)	914	945	940
	Задняя ось (кг)	851	870	867
Мест в салоне (включая водителя) (человек)		5		

Динамические характеристики автомобиля

Данные об основных динамических характеристиках автомобиля приведены в таблице 4.

Таблица 4. Основные динамические характеристики автомобиля

Позиция			Параметры	
Модель			1.5TCI	2.0
Проходимость	Дорожный просвет (мм)		190	
	Минимальный диаметр поворота	Поворот вправо (м)	11,0	
		Поворот влево (м)	11,0	
Характеристики мощности	Максимальная скорость движения (км/ч)		185	170
	Максимальный преодолеваемый подъем (%)		45	45

Характеристики двигателя

Данные о конструкции, параметрах и основных характеристиках двигателя приведены в таблице 5.

Таблица 5. Рабочие характеристики двигателя

Модель двигателя	SQRE4T15/SQRE4T15B	SQRD4G20
Тип двигателя	Вертикальное расположение цилиндров, четырехцилиндровый, рядный, с жидкостным охлаждением, четырехтактный, с двумя верхними распределительными валами, с турбоагнетателем и интеркулером	Вертикальное расположение цилиндров, четырехцилиндровый, рядный, с жидкостным охлаждением, четырехтактный, с двумя верхними распределительными валами, система изменения фаз газораспределения (VVT)
Диаметр отверстия цилиндра (мм)	77	83,5
Ход поршня (мм)	80,5	90
Рабочий объем (куб. см)	1 498	1971
Степень сжатия	9,5:1	10,5:1
Мощность (кВт)	112/108	90
Обороты номинальной мощности (об/мин)	5 500	5 550
Максимальная мощность (кВт)	112/108	90
Обороты максимальной мощности (об/мин)	5 550	5 550
Максимальный крутящий момент (Н·м)	205/210	180
Обороты максимального крутящего момента (об/мин)	2 000–4 000/1750-4000	4 000

Бесступенчатая коробка передач (вариатор)

Модель коробки передач — QR019CHA. Передаточные числа коробки передач приведены в таблице 6.

Таблица 6. Передаточные числа

Модель коробки передач	QR019CHA
Тип трансмиссии	Бесступенчатая коробка передач (CVT)
Расположение	Поперечное, привод на передние колеса
Межцентровое расстояние (мм)	204
Максимальный входной крутящий момент (Н•м)	190
Передаточное число главной передачи	5,141
Общее передаточное отношение коробки передач	5,773
Минимальное передаточное отношение	0,427
Минимальное передаточное отношение главной передачи	0,427
Минимальное общее передаточное отношение	2,195
Максимальное передаточное отношение	2,465
Максимальное передаточное отношение главной передачи	2,465
Максимальное общее передаточное отношение	12,673

МЕХАНИЧЕСКАЯ КОРОБКА ПЕРЕДАЧ

Модель механической коробки передач — 621MHA. Передаточные числа коробки передач приведены в таблице 7.

Таблица 7. Передаточные числа

Модель коробки передач		621MHA
Выбранная передача	1-я передача	3,538
	2-я передача	1,913
	3-я передача	1,310
	4-я передача	0,971
	5-я передача	0,818
	6-я передача	0,619
	Передача заднего хода	3,333
	Передаточное число главной передачи	4,562

Коробка передач с двойным сцеплением

Модель коробки передач — 625DNA. Передаточные числа коробки передач приводятся в таблице 8.

Таблица 8. Передаточные числа

Модель коробки передач		625DNA
Выбранная передача	1-я передача	4,214
	2-я передача	2,238
	3-я передача	1,302
	4-я передача	1,021
	5-я передача	0,907
	6-я передача	0,702
	Передача заднего хода	3,487
	Передаточное число главной передачи	1/2/5/6 передача: 4,158 3/4/передача з.х.: 4,648

Топливная система

Характеристики топливной системы приведены в таблице 9.

Таблица 9. Топливная система

Модель двигателя		SQRE4T15/ SQRE4T15B	SQRD4G20
Тип топлива		Неэтилированный бензин с октановым числом 92 или выше	
Октановое число		Октановое число 92 или выше	
Топливный бак	Тип	Пластиковый топливный бак	
	Заправочный объем (л)	57 л	
Топливный насос		Электрический топливный насос	

■ Выбор топлива

Используйте только топливо с октановым числом, не ниже указанного в таблице.

ВНИМАНИЕ

- Использование низкокачественного топлива приведет к повреждению двигателя.
- Используйте только неэтилированный бензин. Использование этилированного бензина приведет к тому, что каталитический нейтрализатор потеряет эффективность и система снижения токсичности отработавших газов не сможет работать нормально.

Система смазки

Характеристики системы смазки приведены в таблице 10.

Таблица 10. Характеристики системы смазки

Модель двигателя	SQRE4T15/SQRE4T15B	SQRD4G20
Заправочный объем масла (слив и заполнение)	4.7 ± 0.2 л	4.5 ± 0.3 л
Тип моторного масла	SAE 5W-40 (класс качества SN или выше)	SAE 5W-40 (класс качества SN или выше)

■ Выбор масла

Обозначение 5W в маркировке 5W-40 указывает на вязкость масла при низкой температуре. Чем меньше цифра перед буквой W, тем ниже вязкость и тем проще двигатель с таким маслом запускается в холодную погоду.

Цифра 40 в маркировке 5W-40 указывает на вязкость масла, когда оно прогрето до рабочей температуры. Высокая вязкость масла необходима, если автомобиль эксплуатируется на высоких скоростях или в условиях экстремальных нагрузок.

ВНИМАНИЕ

- Используйте оригинальное моторное масло CHERYOIL. В противном случае это может привести к повреждению двигателя.
- Не доливайте моторное масло выше метки High на маслоизмерительном щупе.
- Не используйте добавки к топливу. Это может привести к повреждению двигателя.

Система охлаждения

Характеристики системы охлаждения приведены в таблице 11.

Таблица 11. Система охлаждения

Модель	1.5TCI + 6DCT	1.5TCI + 6MT	2.0
Тип радиатора	Трубчато-ленточный		
Охлаждающая жидкость	Заправочный объем охлаждающей жидкости: 9,0 ± 0,5 л, Компоненты: дистиллированная вода и присадка G12+, 47:53 (соотношение), Температура замерзания антифриза: -40 °C	Заправочный объем охлаждающей жидкости: 7,5 ± 0,5 л, Компоненты: дистиллированная вода и присадка G12+, 47:53 (соотношение), Температура замерзания антифриза: -40 °C	

Система зажигания

Данные о типах свечей зажигания приведены в таблице 12.

Таблица 12. Тип свечей зажигания

Модель двигателя	SQRE4T15/SQRE4T15B	SQRD4G20
Тип свечей зажигания	3707AAG	FR7DTC

ВНИМАНИЕ

- Используйте свечи зажигания указанных типов.
- Не регулируйте межэлектродный зазор в свечах зажигания.

Подвеска

Данные о типах подвески приведены в таблице 13.

Таблица 13. Подвеска

Модель	1.5TCI	2.0
Передняя подвеска	Независимая подвеска типа «Макферсон», витые пружины, двойные амортизаторы, стабилизатор поперечной устойчивости	
Задняя подвеска	Многорычажная независимая подвеска, витые пружины, двойные амортизаторы, стабилизатор поперечной устойчивости	

Рулевое управление

Данные о типах рулевого управления приведены в таблице 14.

Таблица 14. Рулевое управление

Модель		1.5TCI	2.0
Диаметр рулевого колеса (мм)		374,5	
Тип усилителя рулевого управления		Гидравлический / электрический	Гидравлический / электрический
Тип рулевого механизма		Реечный	
Рабочая жидкость		Тип рабочей жидкости: ATF III, уровень жидкости должен находиться между метками MAX и MIN	Тип рабочей жидкости: ATF III, уровень жидкости должен находиться между метками MAX и MIN
Тип рулевой колонки		Регулируемая, травмобезопасная	
Диапазон регулировок рулевого колеса	По наклону (мм)	34	
	По вылету (мм)	0	
Предельные параметры рулевого управления	Максимальный угол поворота управляемых колес влево	38,68°	
	Количество оборотов рулевого колеса влево	1,5 оборота	
	Максимальный угол поворота управляемых колес вправо	38,68°	
	Количество оборотов рулевого колеса вправо	1,5 оборота	

Тормозная система

Характеристики тормозной системы приведены в таблице 15.

Таблица 15. Тормозная система

Модель		1.5TCI	2.0
Тормозная система	Передние колеса	Дисковые тормозные механизмы	
	Задние колеса	Дисковые тормозные механизмы	
Тормозной усилитель		Вакуумный тормозной усилитель	
Стояночный тормоз		Механический (тросовый) привод к барабанным тормозным механизмам задних колёс	
Тормозная жидкость		Тип рабочей жидкости: DOT-4, уровень жидкости должен находиться между метками MAX и MIN	

Регулировка углов установки колес

Данные об углах установки колес приведены в таблице 16.

Таблица 16. Углы установки колес (без нагрузки)

Позиция		Параметры	
Модель		1.5TCI	2.0
Передние колеса	Развал	-0°25' ± 45'	
	Продольный наклон оси поворота колеса	4°14' ± 60'	
	Поперечный наклон оси поворота колеса	11°30' ± 60'	
	Схождение	0°5' ± 5' (с одной стороны)	
Задние колеса	Развал	-0°42' ± 30'	
	Схождение	0°5' ± 10' (с одной стороны)	

Колеса и шины

Данные о размерности колес, давлении воздуха в шинах и моменте затяжки колесных болтов приведены в таблице 17.

Таблица 17. Размерность колес, давление воздуха в шинах и момент затяжки колесных болтов

Модель		1.5TCI	2.0
Размер шин		225/60R18, 225/55R19	
Размер колесных дисков		18 × 6½J/19 × 7J	
Давление воздуха в холодных шинах (кПа) (без нагрузки)	Передние колеса	230	
	Задние колеса	230	
	Шина запасного колеса	420	
Момент затяжки колесных болтов		130 ± 10 Н·м	

Заправочные объемы

Данные о заправочных объемах и типах рабочих жидкостей приведены в таблице 18.

Таблица 18. Тип и заправочный объем жидкости

Название		Заправочный объем (л)	Марка / тип
Масло коробки передач	QR019CHA	8,0 ± 0,2 л	ATF SP-III
	621MHA	2,5 ± 0,1 л	GL-4, 75W-90
	625DHA	1,2 ± 0,1 л	Liqui Moly Top Tec MTF 5100 75W
Жидкость омывателей стекол		2 л	Чистящее средство и вода, 1:20 (пропорция)

Аккумуляторная батарея

Данные о типе аккумуляторной батареи приведены в таблице 19.

Таблица 19. Аккумуляторная батарея

Модель	1.5TCI	2.0
Тип аккумуляторной батареи	12 В, 70 А·ч, 720А / 12 В, 60 А·ч, 480А	

А	Аварийная буксировка	372
	Автоматическая система кондиционирования воздуха (при соответствующей комплектации)	277
	Аккумуляторная батарея	443
Б	Багажное отделение	351
	Бесступенчатая коробка передач (вариатор)	436
	Блок предохранителей и реле моторного отсека	397
	Блок предохранителей и реле передней панели	400
В	Вакуумный тормозной усилитель ..	175
	Вещевое отделение (без обогрева сидений)	342
	Вещевое отделение в спинках сидений	347
	Вещевое отделение в центральной консоли	347
	Вещевые отделения в багажнике ..	352
	Вид слева / справа в трехмерном формате	208
	Включение и выключение системы кругового обзора	206
	Внутреннее зеркало заднего вида ..	304
	Во время движения	213
	Выключатель кондиционера ..290, 301	
	Выключатель системы ESP (ESP OFF)	184
	Выключатель системы PAS	199
	Выключение двигателя	155
	Выполнение парковки	213
Г	Гидравлическая система помощи при торможении (HBA)	185
Д	Движение по обледеневшим заснеженным дорогам	222
	Держатель для квитанций	350
	Детские удерживающие устройства с верхней лямкой ..	144
	Динамические характеристики автомобиля	434
	Дисплей системы TPMS	192
	Дневные ходовые огни	327
	Добавление жидкости омывателей стекол	413

З	Задние сиденья	316
	Замена колеса	359
	Замена ламп	417
	Замена щеток очистителей стекол	413
	Замена элемента питания смарт- ключа	83
	Замки дверей	94
	Запирание автомобиля	215
	Запирание и отпирание дверей с помощью механического ключа	91
	Запирание и отпирание дверей с помощью функции дистанционного управления замками	90
	Запись на обслуживание	386
	Заправочные объемы	443
	Запросы на проведение техобслуживания	386
	Запуск двигателя с «залитыми» свечами зажигания	378
	Запуск и выключение двигателя в экстренных ситуациях	156
	Застегивание и отстегивание ремней безопасности	116
	Защита от непреднамеренного открывания задних дверей (детьми или животными)	96
И	Имобилайзер двигателя	97
	Индикатор ESP OFF	74
	Индикатор габаритных огней	70
	Индикатор дальнего света фар	69
	Индикатор дневных ходовых огней	69
	Индикатор задних противотуманных фонарей	69
	Индикатор круиз-контроля	75
	Индикатор непристегнутого ремня безопасности водителя	72
	Индикатор передних противотуманных фар	69
	Индикатор стояночного тормоза	76
	Индикатор указателя поворота	71
	Инструкции по эксплуатации омывателя ветрового стекла ..	310
	Инструкции по эксплуатации омывателя заднего стекла	311
	Инструкции по эксплуатации очистителя ветрового стекла ..	308

Инструкции по эксплуатации очистителя заднего стекла	311
Инструкции по эксплуатации	201
Интерфейс управления системой кондиционирования воздуха с электроприводом на головном устройстве аудиосистемы	295
Информационный дисплей	48
Использование ремней безопасности беременными женщинами и меры предосторожности	121
Использование ремней безопасности детьми и меры предосторожности	121

К	Карманы в дверях	349
	Карта передачи автомобиля	28
	Кнопка AUTO	279
	Кнопка DUAL	284
	Кнопка OFF	284, 298
	Кнопка выбора режимов подачи наружного воздуха / рециркуляции	296
	Кнопка отображения информации о кондиционере	281
	Кнопка регулировки интенсивности обдува	292
	Кнопка управления обогревом ветрового стекла	282
	Кнопки на рулевом колесе	276
	Кнопочный выключатель зажигания	80
	Колеса и шины	442
	Комбинированный переключатель фар	322
	Коробка передач с двойным сцеплением	437
	Крючки для багажа	352

Л	Левая / правая рукоятки регулировки температуры	285
	Лоток для мелких вещей	348

М	Масса автомобиля	433
	Меры предосторожности при буксировке	370
	Меры предосторожности при использовании системы кондиционирования воздуха ...	302
	Меры предосторожности при перевозке багажа	354

Меры предосторожности при установке детского удерживающего устройства на место переднего пассажира	142
Меры предосторожности при эксплуатации автомобиля с подушками безопасности	127
Меры предосторожности при эксплуатации	177, 179
Механическая коробка передач	437
Модель и тип автомобиля	431
Модификация и утилизация компонентов системы подушек безопасности	130
Мультимедиа	238

Н	Наглядный указатель	26
	Наружные зеркала заднего вида с электроприводом	305
	Настройка заданной скорости	189
	Настройки времени и предупреждений о превышении скорости	66
	Настройки системы	269
	Необходимые инструменты и запасное колесо	358

О	Обзор компоновки салона версии с вариатором	38
	Обзор компоновки салона версии с коробкой передач с двойным сцеплением (DCT) ...	40
	Обзор компоновки салона версии с механической коробкой передач	42
	Обслуживание в авторизованных сервисных центрах Chery	387
	Обычная процедура запуска двигателя	154
	Описание компонентов моторного отсека	396
	Описание положений рычага селектора	159, 164
	Освещение салона	334
	Отделение для очков	350
	Открытие двери багажного отделения	91
	Отмена / восстановление работы круиз-контроля	190
	Отображение обстановки вокруг автомобиля в трехмерном формате	208

Отображение пространства за автомобилем	210	Преднатяжители передних ремней безопасности (при соответствующей комплектации).....	119
Отработавшие газы	216	Предупреждающий сигнализатор тормозной системы	176
Очистка датчиков системы помощи при парковке	204	Предупреждение о высокой температуре.....	195
П Панель управления аудиосистемой	230	Предупреждение о неисправности системы.....	193
Парковка на уклоне.....	214	Предупреждение о низком давлении воздуха.....	194
Перевозка пассажиров	215	Преодоление водных преград	219
Перед запуском двигателя	211	При движении по скользким покрытиям	218
Передаваемая информация	388	Проверка аккумуляторной батареи	411
Передние сиденья	313	Проверка давления воздуха в шинах.....	407
Переключатель блокировки стеклоподъемников дверей пассажиров	107	Проверка и замена фильтра климатической системы.....	415
Переключатель режимов.....	292	Проверка натяжения приводного ремня	407
Переключение вида камеры (с одной стороны / сверху)	207	Проверка предохранителей	411
Переключение на пониженную передачу	172	Проверка радиатора системы охлаждения двигателя и конденсора кондиционера	407
Переключение передач	171	Проверка системы выпуска отработавших газов	216
Перестановка шин	410	Проверка состояния шин	409
Персональная консультация	32	Проверка уровня жидкости гидроусилителя рулевого управления (при соответствующем оснащении)	406
Перчаточный ящик.....	347	Проверка уровня масла / рабочей жидкости в коробке передач.....	404
Плафон освещения багажного отделения	336	Проверка уровня моторного масла	402
Плафон освещения салона, включающийся при открывании двери (при соответствующем оснащении)	329	Проверка уровня охлаждающей жидкости двигателя.....	405
Подвеска	440	Проверка уровня тормозной жидкости.....	404
Подголовники	317	Проверка щеток очистителей стекол	413
Подготовка к запуску двигателя.....	154	Простые проверки.....	378
Подготовка к установке автомобиля на домкрат	359	Противобуксовочная система (TCS).....	185
Поддерживаемые форматы файлов	265	Противотуманные фары.....	327
Подсветка порогов передних дверей (при соответствующем оснащении)	335	Противоугонная система автомобиля	97
Подсказки по переключению передач	171		
Подушки безопасности водителя и переднего пассажира.....	125		
Порядок запуска двигателя от внешнего источника	381		
Порядок эксплуатации	188		
После запуска двигателя.....	155		
После запуска двигателя.....	212		
Правильное использование ремней безопасности	114		

P

Рабочая жидкость гидравлического усилителя рулевого управления	186
Радио	236
Размеры автомобиля	432
Расположение и радиус действия антенны	87
Расположение камеры	205
Регулировка интенсивности обдува	299
Регулировка рулевого колеса	101
Регулировка угла наклона света фар	329
Регулировка углов установки колес	442
Регулятор высоты плечевой лямки ремня безопасности (передние сиденья)	117
Режим ECO/SPORT	168
Резервный режим	169
Рейлинги (при соответствующем оснащении)	352
Рукоятка регулировки температуры	300
Рулевое управление	441
Ручная регулировка угла наклона ближнего / дальнего света фар	422

C

Свидетельство о регистрации владельца	30
Связь	247
Сигнализатор EPS	70
Сигнализатор антиблокировочной тормозной системы (ABS)	73, 182
Сигнализатор высокой температуры охлаждающей жидкости	69
Сигнализатор неисправности двигателя	70
Сигнализатор неисправности коробки передач (версии с DCT / вариатором)	76
Сигнализатор неисправности системы зарядки аккумуляторной батареи	68
Сигнализатор неисправности тормозной системы / EBD	72
Сигнализатор ненадлежащего давления воздуха в шинах (при соответствующей комплектации)	76
Сигнализатор непристегнутого ремня безопасности переднего пассажира	

T

(при соответствующем оснащении)	74
Сигнализатор непристегнутого ремня безопасности	113
Сигнализатор низкого давления моторного масла	71
Сигнализатор низкого уровня топлива	75
Сигнализатор системы ESP	74, 183
Сигнализатор системы подушек безопасности	72, 123
Сигнализатор электроусилителя рулевого управления (при соответствующей комплектации)	75
Система Cloudrive Interconnection	253
Система зажигания	436
Система кондиционирования воздуха с электроприводом	294
Система охлаждения	440
Система подушек безопасности (SRS)	124
Система подушек безопасности	391
Система помощи при парковке (с 4 датчиками)	196
Система помощи при парковке (с 8 датчиками) (при соответствующей комплектации)	198
Система помощи при трогании на подъеме (HHC)	185
Система смазки	439
Ситуации, в которых нельзя использовать круиз-контроль	191
Слоты для карточек	348
Смарт-ключ	81
Снижение эффективности торможения	178
Советы по вождению в зимних условиях	221
Содержание	26
Спидометр	45
Список работ технического обслуживания	386
Способы контактов	388
Статические / динамические направляющие линии	209
Стояночный тормоз	173
Тахометр	45
Техническое обслуживание ремней безопасности	115

Техническое обслуживание.....	390
Тип трехточечных ремней безопасности	116
Типы детских удерживающих устройств	131
Топливная система	438
Тормозная жидкость	175
Тормозная система.....	174
Тормозная система.....	441

У

Убранное положение замков ремней безопасности.....	119
Удовлетворенность техническим обслуживанием	387
Указатели поворота	326
Указатель температуры охлаждающей жидкости	46
Указатель уровня топлива	46
Указатель.....	26
Управление потоками воздуха.....	292
Установка буксировочной проушины.....	374
Установка детских удерживающих устройств с использованием анкеров (ISO-FIX).....	143
Установка с использованием трехточечного ремня безопасности	134

Х

Характеристики двигателя	435
--------------------------------	-----

Ц

Центральный ремень безопасности заднего сиденья	118
Цепи противоскольжения	223

Ч

Часто задаваемые вопросы о системе Cloudrive Interconnection	264
--	-----

Э

Эксплуатация системы Cloudrive Interconnection	258
Экстренное торможение.....	181
Электрические стеклоподъемники	102
Электрический замок рулевой колонки (для версий с МКП)	152